



INHALT CONTENT

		Firmenprofil / Company Profile	4	
		Kompetenzen / Competencies	5	
		Lipcare Eco, SPF 20 Eco	6	
		Handcare Eco NEW	7	
		Suncare Eco	8	
	ECO PRODUCTS	LipJar Eco	9	
		LipJar Bio	10	
		Lipcare Recycled Plastic	11	
		Lipcare Green PE	12	
		Handcare Naked	13	
		Bodycare Naked	14	
			Verantwortung / Responsibility	15
		LIPCARE ORIGINAL	Lipcare Original	16
			Lipcare Box, Premium Box	17
	Lipcare Card, Greeting Card		18	
	Planty Tinted Red, Planty Shimmer		19	
	LipNature / Vanilla / Fairtrade		20	
	LIPCARE 3D / DOMING	Lipcare Doming	21	
		Lipcare 3D Sport	22	
		Lipcare 3D Season - LipNic, LipTree, Lipcare Heart	23	
	LIPCARE PREMIUMS	Lipcare Deluxe + Box	24	
		Lipcare Style	25	
		Lipcare Cover + Box	26	

INHALT CONTENT



LIPCARE JARS

Lipcare Cube	27
Lipcare Cube Box / Card	28
LipJar Alu - Label / Doming	29
LipJar Cards	30



BODYCARE

SportStick NEW	31/32
Alu Jar Deodorant	33
Alu Jar Beardwax	34
Suncare Stick	35
dent0card®	36
dent0card® Greeting Card	37



POCKET PRODUCTS

SaniStick Clip, SaniStick Cap + Single Box	38
SaniStick Hang On	39
Pocketlotion Hand	40
Pocket Card / Greeting Card	41
Pocket Set Clean & Care	42

INFORMATION

Produktsicherheit / Product Safety	43
Rezepturen / Formulas	44/45
Zertifizierung / Certification	46
Druckflächen / Printing Areas	47-49
Druck / Print	50
Farben / Colours	51
Allgemeine Informationen / General Information	52



UNTERNEHMEN

- Familienunternehmen, 1991 gegründet
- Produktionsstandort Hürth
- 43 Mitarbeiter

AUSRICHTUNG

Wir stehen für Kompetenz und Innovation bei der Produktion von Lippenpflege und Kosmetikprodukten. Nachhaltige Produktion und soziale Verantwortung stehen bei uns an vorderster Stelle.

KERNKOMPETENZEN

- Hoher Spezialisierungsgrad auf wasserfreie Kosmetikprodukte
- Fokus auf Lippenpflege
- Hohes Maß an Flexibilität
- Qualitätsanspruch „Made in Germany“
- Intensive Forschung und Entwicklung, u. a. mit externen Partnern
- Produktion flexibler Auftragsgrößen
- Kleine Mindestmengen
- Hohe Ausbildungsquote und Mitarbeiterdiversität

COMPANY

- Family company, founded in 1991
- Production plant in Huerth
- 43 employees

FOCUS

We stand for competence and innovation in the production of lip care and cosmetic products. Sustainable production and social responsibility are our top priorities.

CORE COMPETENCIES

- High level of specialisation on waterfree cosmetics
- Focus on lip balm
- High degree of flexibility
- Commitment to quality “Made in Germany”
- Intensive research and development a. o. with external partners
- Production of flexible order sizes
- Small minimum quantities
- High percentage of apprenticeships and employee diversity



REZEPTUREN

- Naturkosmetik-Rezepturen
- Fairtrade Rezeptur
- Zertifizierung halal / vegan / kosher
- Flustix-Zertifizierung für Rezeptur LipNature Vanille Soft
- Fokus auf regionale Rohstoffe
- Entwicklungsschwerpunkt auf nachhaltig angebauten Rohstoffen
- Weiterentwicklung von Produkten fester Konsistenz zur Reduzierung von Verpackung
- Zusammenarbeit mit Hochschulen z.B. TU München

FORMULAS

- Natural cosmetic formulas
- Fairtrade formula
- Halal/vegan/kosher certification
- Flustix certification for LipNature Vanilla Soft formula
- Focus on regional raw materials
- Development focus on sustainably produced raw materials
- Further development of solid consistency products to reduce packaging
- Collaboration with universities such as the Technical University of Munich

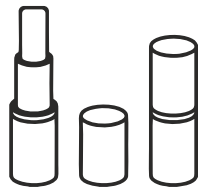

PACKMITTEL

- Einsatz von Kunststoff aus nachwachsenden Rohstoffen / Einstoff-Gehäuse aus Green PE
- Recycling-Kunststoff
- Kunststoffspritzguss mit eigenen Werkzeugen
- Kartonage als Primärverpackung
- Plastikfreie Produkte
- Alle Verpackungen FSC-zertifiziert
- Trendthema „unverpackt“ für Lippen-, Körper- und Handpflege

PACKAGING

- Use of plastics from renewable raw materials / one-component container made of Green PE
- Recycled plastic
- Plastic injection moulding using own tools
- Cardboard as primary packaging material
- Plastic-free products
- All packaging FSC-certified
- Apply “unpacked” trend to lip balm as well as body and hand care products

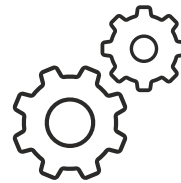

TECHNIK

- Kapazität: 23,5 Millionen Stück/Jahr
- Abfüllanlagen für Heißabfüllung
- Drei Kessel passend zur Auftragsgröße
- Einsatz von speziell gebauten Konfektionierungsanlagen
- Sieb- und Digitaldruckmaschine

TECHNOLOGY

- Capacity: 23.5 million pieces/year
- Filling lines for hot filling
- Three vessels suitable for the order size
- Purpose-built assembly lines
- Silk screen and digital printing machines

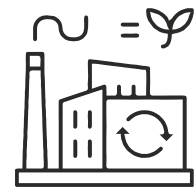

UNTERNEHMEN ALLGEMEIN

- Auszeichnung des Unternehmens mit dem Ecovadis Siegel in Platin in 2022
- Ausschließlich Strom aus erneuerbaren Energien für Produktion und Büro
- Klimaneutral: Die standort- und prozessbezogenen CO₂-Emissionen werden kontinuierlich erfasst und bestmöglich reduziert, restliche Emissionen durch zusätzliche Klimaschutzprojekte kompensiert. (ClimatePartner-ID: 19746-2210-1001)
- Zertifizierung nach ISO 9001:2015 und ISO 14001:2015
- CO₂ neutrale Lieferungen

COMPANY IN GENERAL

- The company was awarded the platinum Ecovadis seal in 2022
- Exclusively electricity from renewable energies for production and office
- Climate-neutral company: Site- and process-related CO₂ emissions are continuously recorded and reduced as much as possible, remaining emissions are offset by additional climate protection projects. (ClimatePartner-ID: 19746-2210-1001)
- ISO 9001:2015 and ISO 14001:2015 certification
- CO₂ neutral deliveries



LIPCARE ECO

Lippenpflege im ökologischen Push up-Container aus FSC-zertifiziertem Karton.

Das umweltfreundliche, vegane Lippenpflege-Gehäuse wird komplett ohne Kunststoff gefertigt und ist kompostierbar. Es wird mit einem 4c Papier-Etikett veredelt, ab 10.000 Stück auch mit Direktdruck.

NEU: Ab 1.000 Stück auch mit veganer LSF 20-Rezeptur verfügbar.

LIPPENPFLEGE

- Produktion in Deutschland nach Kosmetikverordnung und Kosmetik GMP
- Naturkosmetikkonform
- Die Rezeptur ist mit dem Flustix-Siegel für mikroplastikfreie Kosmetik zertifiziert
- Vegan
- Haltbarkeit:
 - LipNature Vanille Soft: 24 Monate
 - LSF 20 ECO: 30 Monate

REZEPTUREN

LipNature Vanille Soft
Die 100% pflanzliche Naturkosmetik-Lippenpflege ist vegan. Olivenöl, Jojobaöl und Sheabutter aus kontrolliert biologischem Anbau machen die Lippen geschmeidig und bewahren sie vor dem Austrocknen. Weitere Pflege-Komponenten sind Beerenwachs und Vitamin E, ebenso wurde ein dezentes Vanille-Aroma eingearbeitet. Weitere Rezeptur mit LSF 20 siehe Seite 42.

PRODUKTDDETAILS

- Mindestmenge:** 300 Stk.
Material: Karton, FSC-zertifiziert
Lieferzeit: ca. 3 Wochen
Druck:
- 4c Papier-Etikett
 - Direktdruck ab 10.000 Stück

LIPCARE ECO

Lip balm in an ecological push-up container made of FSC-certified cardboard. This environmentally sound, vegan lip balm tube does not contain any plastic and is compostable.

It is finished with a 4-colour paper label, from 10,000 pieces also with direct printing.

NEW: From 1,000 pieces also available with vegan SPF 20 formula.

LIPCARE

- Production in Germany in accordance with cosmetics GMP
- Natural cosmetics compliant
- The formula has received the Flustix seal for microplastic-free cosmetics
- Vegan
- Shelf life:
 - LipNature Vanilla Soft: 24 months
 - SPF 20 ECO: 30 months

FORMULAS

LipNature Vanilla Soft
This lip balm is 100% plant based and vegan. Olive oil, jojoba oil and shea butter from organic farming help the lips stay smooth and prevent the lips' delicate skin from dehydrating. Other care components are berry wax and vitamin E, a subtle vanilla aroma has also been incorporated. Further formula with SPF20 see page 42.

PRODUCT DETAILS

- MOQ:** 300 pcs.
Material: Cardboard, FSC-certified
Delivery time: approx. 3 weeks
Printing:
- 4c paper label
 - Direct printing from 10,000 pieces

Farbe / Colour

- Natur / Natural cardboard





HANDCARE ECO

Handpflege mit Grapefruit-Duft im ökologischen Push up-Container aus FSC-zertifiziertem Karton. Das umweltfreundliche, vegane Gehäuse wird komplett ohne Kunststoff gefertigt, ist kompostierbar und wird mit einem 4c Papier-Etikett veredelt. Ab 10.000 Stück auch mit Direktdruck.

HANDBALSAM

- Produktion in Deutschland nach Kosmetikverordnung und Kosmetik GMP
- Naturkosmetikkonform
- Inhalt: ca. 20 g
- Haltbarkeit: 24 Monate
- Ohne Konservierungsstoffe
- Ohne mineralische Öle und Wachse

REZEPTUR

HandBalm Grapefruit
Wasserfreie Handpflege mit Olivenöl und Shea butter aus kontrolliert biologischem Anbau und pflegendem Bienenwachs für langanhaltende Pflege und intensiven Schutz vor dem Austrocknen. Bio-Grapefrucht-Extrakt gibt dem Handbalsam ein fruchtig-frisches Aroma.

PRODUKTDDETAILS

- Mindestmenge:** 300 Stk.
Material: Karton, FSC-zertifiziert
Lieferzeit: ca. 3 Wochen
Druck:
• 4c Papier-Etikett
• Direktdruck ab 10.000 Stück

HANDCARE ECO

Hand care with grapefruit scent in ecological push up container made of FSC certified cardboard. The eco-friendly, vegan case is made completely without plastic, is compostable and is finished with a 4c paper label. From 10,000 pieces also with direct print.

HAND BALM

- Production in Germany in accordance with cosmetics GMP
- Natural cosmetics compliant
- Content: approx. 20 g
- Shelf life: 24 months
- Without preservatives
- Without mineral oils and waxes

FORMULA

HandBalm Grapefruit
Water-free hand care with olive oil and shea butter from organic farming and nourishing beeswax for long-lasting care and intensive protection against dehydration. Organic grapefruit extract gives the hand balm a fruity-fresh aroma.

PRODUCT DETAILS

- MOQ:** 300 pcs.
Material: Cardboard, FSC-certified
Delivery time: approx. 3 weeks
Printing:
• 4c paper label
• Direct printing from 10,000 pieces

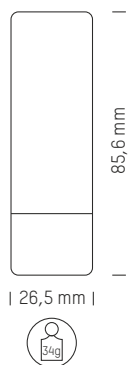

Farbe / Colour

- Natur / Natural cardboard



SUNCARE ECO

Sonnenschutz mit LSF 30 für Gesicht und Lippen im ökologischen Push up-Container aus FSC-zertifiziertem Karton. Das umweltfreundliche, vegane Gehäuse wird komplett ohne Kunststoff gefertigt, ist kompostierbar und wird mit einem 4c Papier-Etikett veredelt. Ab 10.000 Stück auch mit Direktdruck.

SONNENBALSAM

- Produktion in Deutschland nach Kosmetikverordnung und Kosmetik GMP
- Inhalt: ca. 20 g
- Haltbarkeit: 36 Monate
- Ohne Konservierungsstoffe
- Ohne mineralische Öle und Wachse

REZEPTUR

LSF 30 Face & Lips
 Unsere Rezeptur mit Lichtschutzfaktor 30 schützt Haut und Lippen auch bei besonders starker Sonneneinstrahlung vor hautschädigenden UVA- und UVB-Sonnenstrahlen. Sheabutter bewahrt die Haut vor dem Austrocknen und macht sie geschmeidig. Die duftneutrale Rezeptur enthält zusätzlich Vitamin E und Bisabolol. Die charakteristische Farbe entsteht durch Carotinhaltiges Sanddornöl.

PRODUKTDDETAILS

- Mindestmenge:** 300 Stk.
Material: Karton, FSC-zertifiziert
Lieferzeit: ca. 3 Wochen
Druck:
 • 4c Papier-Etikett
 • Direktdruck ab 10.000 Stück

SUNCARE ECO

Sun protection with SPF 30 for face and lips in an ecological push-up container made of FSC-certified cardboard. The environmentally sound, vegan tube does not contain any plastic, is compostable and is finished with a 4c paper label. From 10,000 pieces also with direct printing.

SUN BALM

- Production in Germany in accordance with cosmetics GMP
- Content: approx. 20 g
- Shelf life: 36 months
- Without preservatives
- Without mineral oils and waxes

FORMULA

SPF 30 Face & Lips
 Our formula, with sun protection factor 30, protects skin and lips from harmful UVA and UVB rays even in intense sunlight. Shea butter keeps the skin from drying out and makes them supple. The neutrally scented formula also contains vitamin E and bisabolol. The formula's characteristic colour is a result of sea buckthorn oil, which contains carotene.

PRODUCT DETAILS

- MOQ:** 300 pcs.
Material: Cardboard, FSC-certified
Delivery time: approx. 3 weeks
Printing:
 • 4c paper label
 • Direct printing from 10,000 pieces



Farbe / Colour

- Natur / Natural card board



LIPJAR ECO

Naturkosmetik-Lippenpflege im ökologischen Döschen aus FSC-zertifiziertem Karton. Das umweltfreundliche, vegane Lippenpflege-Döschen wird komplett ohne Kunststoff gefertigt und ist kompostierbar. Es wird mit einem 4c Papier-Etikett veredelt, ab 10.000 Stück auch mit Direktdruck.

LIPPENPFLEGE

- Produktion in Deutschland nach Kosmetikverordnung und Kosmetik GMP
- Die Rezeptur ist mit dem Flustix-Siegel für mikroplastikfreie Kosmetik zertifiziert
- Haltbarkeit: 24 Monate
- Naturkosmetik-konform
- Vegan

REZEPTUR

LipNature Vanille Soft
Die 100% pflanzliche Naturkosmetik-Lippenpflege ist vegan. Olivenöl, Jojobaöl und Sheabutter aus kontrolliert biologischem Anbau machen die Lippen geschmeidig und bewahren sie vor dem Austrocknen. Weitere Pflege-Komponenten sind Beerenwachs und Vitamin E, ebenso wurde ein dezentes Vanille-Aroma eingearbeitet.

PRODUKTDDETAILS

Mindestmenge: 300 Stk.
Material: Karton, FSC-zertifiziert
Lieferzeit: ca. 3 Wochen
Druck: 4c Papier-Etikett

LIPJAR ECO

Natural lip balm in an ecological little jar made of FSC-certified cardboard. This environmentally sound, vegan lip balm jar does not contain any plastic and is compostable. It is finished with a 4-colour paper label, from 10,000 pieces also with direct printing.

LIPCARE

- Production in Germany in accordance with cosmetics GMP
- The formula has received the Flustix seal for microplastic-free cosmetics
- Shelf life: 24 months
- Natural cosmetics compliant
- Vegan

FORMULA

LipNature Vanilla Soft
This lip balm is 100% plant based and vegan. Olive oil, jojoba oil and shea butter from organic farming help the lips stay smooth and prevent the lips' delicate skin from dehydrating. Other care components are berry wax and vitamin E, a subtle vanilla aroma has also been incorporated.

PRODUCT DETAILS

MOQ: 300 pcs.
Material: Cardboard, FSC-certified
Delivery time: approx. 3 weeks
Printing: 4c paper label

Farbe / Colour

 Natur / Natural card board

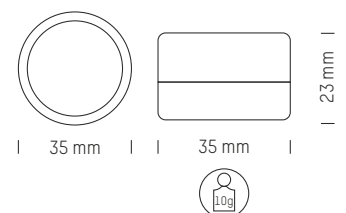



LIPJAR BIO

Vegane Naturkosmetik-Lippenpflege im bio-basierten Döschen. Es besteht zu über 90% aus nachwachsenden Rohstoffen (u. a. bio-basierte Cellulose) und ist besonders CO₂-arm. Für nachhaltige Pflege mit gutem Gewissen.

LIPPENPFLEGE

- Produktion in Deutschland nach Kosmetikverordnung und Kosmetik GMP
- Die Rezeptur ist mit dem Flustix-Siegel für mikroplastikfreie Kosmetik zertifiziert
- Haltbarkeit: 24 Monate
- Inhalt: ca. 12 g
- Naturkosmetik-konform
- Vegan

REZEPTUR

LipNature Vanille Soft
Die 100% pflanzliche Naturkosmetik-Lippenpflege ist vegan. Olivenöl, Jojobaöl und Sheabutter aus kontrolliert biologischem Anbau machen die Lippen geschmeidig und bewahren sie vor dem Austrocknen. Weitere Pflege-Komponenten sind Beerenwachs und Vitamin E, ebenso wurde ein dezentes Vanille-Aroma eingearbeitet.

PRODUKTDDETAILS

Mindestmenge: 300 Stk.
Material: Bio-Kunststoff
Lieferzeit: ca. 3 Wochen
Druck: 4c Papier-Etikett

LIPJAR BIO

Vegan natural cosmetic lip balm in a bio-based jar. It consists of more than 90% renewable raw materials (i. a. bio-based cellulose) and is particularly low in CO₂. For sustainable care with a good conscience.

LIPCARE

- Production in Germany in accordance with cosmetics GMP
- The formula has received the Flustix seal for microplastic-free cosmetics
- Shelf life: 24 months
- Content: approx. 12 g
- Natural cosmetics compliant
- Vegan

FORMULA

LipNature Vanilla Soft
This lip balm is 100% plant based and vegan. Olive oil, jojoba oil and shea butter from organic farming help the lips stay smooth and prevent the lips' delicate skin from dehydrating. Other care components are berry wax and vitamin E, a subtle vanilla aroma has also been incorporated.

PRODUCT DETAILS

MOQ: 300 pcs.
Material: Bioplastics
Delivery time: approx. 3 weeks
Printing: 4c paper label

Farbe / Colour

 Sand meliert / Sand mottled

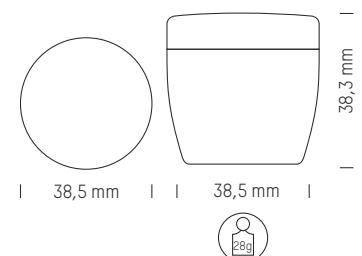

LIPCARE RECYCLED PLASTIC



PROMOTIONAL GIFT
AWARD 2018



LIPCARE RECYCLED PLASTIC

Die Hülle des Lippenpflege-
stifts wird zu 80% aus
recyceltem Kunststoff
hergestellt und ist somit
eine umweltfreundliche
Alternative zum klassischen
Lippenpflegegestift.

LIPPENPFLEGE

- Produktion in Deutschland
nach Kosmetikverordnung
und Kosmetik GMP
- Geprüft durch das
Institut Fresenius
- Haltbarkeit: 36 Monate
- Ohne Konservierungsstoffe
- Ohne mineralische Öle und
Wachse

REZEPTUREN

Standard: Planty
Bienenwachs und Sheabutter
natürlichen Ursprungs sowie
Vitamin E spenden der
empfindlichen Haut der
Lippen Feuchtigkeit und
machen sie geschmeidig.
Die Rezeptur enthält keine
mineralischen Öle und
Wachse, hat ein dezentes
Vanille-Aroma und verleiht
den Lippen einen farblosen
Glanz.
Weitere Rezepturen siehe
Seite 44 - 45.

PRODUKTDDETAILS

Mindestmenge: 300 Stk.
Material:
Hülle: 80% Recycling
Kunststoff
Innenmechanik: Neumaterial
Verpackung: 100er
Gitterkarton
Lieferzeit: ca. 3 Wochen
Druck: Siebdruck

LIPCARE RECYCLED PLASTIC

The casing of the lip balm
stick is made of 80%
recycled plastic and is
therefore an environmentally
friendly alternative to the
classic lip balm stick.

LIPCARE

- Production in Germany
in accordance with
cosmetics GMP
- Tested by the
Institut Fresenius
- Shelf life: 36 months
- Without preservatives
- Without mineral oils and
waxes

FORMULAS

Standard: Planty
Bees wax and shea butter
of natural origin as well as
vitamin E help the lips stay
smooth and prevent the lips'
delicate skin from
dehydrating. The formula is
free from mineral oil and wax,
has a touch of vanilla aroma
and gives lips a subtle clear
shine.
Further formulas see page
44-45.

PRODUCT DETAILS

MOQ: 300 pcs.
Material:
Casing: 80% Recycled Plastic
Inner mechanic: new material
Packaging: 100 single grid
carton
Delivery time: approx. 3
weeks
Printing: silkscreen

Farben (gefrostet) / Colours (frosted)



Weiß, Sand, Schwarz / White, Sand Grey, Black

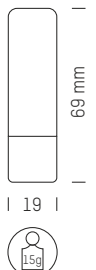



LIPCARE GREEN PE

Das neu entwickelte Lippenpflegegestift-Gehäuse wird komplett aus Zuckerrohr-basiertem Polyethylen (Green PE) hergestellt und ist - als Monomaterial - zu 100% recycelbar. Zuckerrohr gilt nicht nur als erneuerbare Energiequelle, sondern bindet beim Wachstum CO₂ aus der Luft und hilft somit den Treibhauseffekt zu verringern.

LIPPENPFLEGE

- Produktion in Deutschland nach Kosmetikverordnung und Kosmetik GMP
- Geprüft durch das Institut Fresenius
- Haltbarkeit: 36 Monate
- Ohne Konservierungsstoffe
- Ohne mineralische Öle und Wachse

REZEPTUREN

Standard: Planty Bienenwachs und Sheabutter natürlichen Ursprungs sowie Vitamin E spenden der empfindlichen Haut der Lippen Feuchtigkeit und machen sie geschmeidig. Die Rezeptur enthält keine mineralischen Öle und Wachse, hat ein dezentes Vanille-Aroma und verleiht den Lippen einen farblosen Glanz. Weitere Rezepturen siehe Seite 44 - 45.

PRODUKTDDETAILS

Mindestmenge: 3.000 Stk.
Material: Green PE
Verpackung: 100er Gitterkarton
Lieferzeit: ca. 6 Wochen
Druck: Siebdruck

LIPCARE GREEN PE

The newly developed lip balm casing is made completely of sugar cane-based polyethylene (Green PE) and is - as mono-material - 100% recyclable. Sugar cane is not only considered a renewable energy source, but also binds CO₂ from the air during growth and thus helps to reduce the greenhouse effect.

LIPCARE

- Production in Germany in accordance with cosmetics GMP
- Tested by the Institut Fresenius
- Shelf life: 36 months
- Without preservatives
- Without mineral oils and waxes

FORMULAS

Standard: Planty Bees wax and shea butter of natural origin as well as vitamin E help the lips stay smooth and prevent the lips' delicate skin from dehydrating. The formula is free from mineral oil and wax, has a touch of vanilla aroma and gives lips a subtle clear shine. Further formulas see page 44-45.

PRODUCT DETAILS

MOQ: 3.000 pcs.
Material: Green PE
Packaging: 100 single grid carton
Delivery time: approx. 6 weeks
Printing: silkscreen

Farben (gefrostet) / **Colours** (frosted)

20 Weiß / White

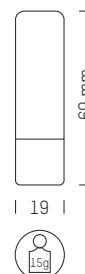



PROMOTIONAL GIFT
AWARD 2022

HANDCARE NAKED

Die handwerklich hergestellte Handpflege „am Stück“ verwöhnt die Hände mit Teewachs und Shea-butter und hat ein leichtes Aroma von grünem Tee. Sie spart Verpackung und ist perfekt als Creme-Ersatz für zu Hause, indem man sie einfach nach dem Händewaschen durch die noch leicht feuchten Hände gleiten lässt.

HANDBALSAM

- Produktion in Deutschland nach Kosmetikverordnung und Kosmetik GMP
- Inhalt: ca. 25 g
- Haltbarkeit: 24 Monate
- Naturkosmetik-konform
- Ist so ergiebig wie zwei bis drei handelsübliche Tuben Handcreme

REZEPTUR

HandBalm Green Tea Handpflege mit Olivenöl und Sheabutter aus kontrolliert biologischem Anbau. Die leichte Grüntönung entsteht durch natürliches Teewachs. Langanhaltende Pflege und intensiver Schutz vor dem Austrocknen mit einem angenehmen Duft von grünem Tee.

PRODUKTDDETAILS

- Mindestmenge:** 300 Stk.
- Verpackung:** Faltschachtel mit Grease Guard
- Lieferzeit:** ca. 3 Wochen
- Druck:**
 - < 1.000 Stück: 4c Papier-Etikett auf neutraler Faltschachtel
 - > 1.000 Stück: individuell bedruckte Faltschachtel

HANDCARE NAKED

The handcrafted hand care "in one piece" pampers the hands with tea wax and shea butter and has a light aroma of green tea. It saves packaging and is perfect as a cream substitute for use at home. Simply slide it through your still moist hands after washing them.

HAND BALM

- Production in Germany in accordance with cosmetics GMP
- Content: approx. 25 g
- Shelf life: 24 months
- Natural cosmetics compliant
- Yields as much as two to three standard tubes of hand balm

FORMULA

HandBalm Green Tea Hand care with olive oil and shea butter from organic farming. The light green shade originates from natural tea wax. Long-lasting care and intensive protection against dehydration with a pleasant scent of green tea.

PRODUCT DETAILS

- MOQ:** 300 pcs.
- Packaging:** Folding box made with Grease Guard
- Delivery time:** approx. 3 weeks
- Printing:**
 - < 1,000 pieces: 4c paper label on neutral folding box
 - > 1,000 pieces: individually printed folding box

Farbe / Colour

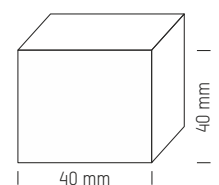



BODYCARE NAKED

Die handwerklich hergestellte Körperbutter „am Stück“ spendet langanhaltende Pflege und Schutz vor dem Austrocknen. Für weiche und spürbar gepflegte Haut einfach mit dem Creme-Stück über die Haut streichen, durch die Körperwärme lässt sich der zarte Schmelz einfach auftragen.

KÖRPERBUTTER

- Produktion in Deutschland nach Kosmetikverordnung und Kosmetik GMP
- Inhalt: ca. 40 g
- Haltbarkeit: 24 Monate
- Naturkosmetikkonform
- Ist so ergiebig wie zwei Flaschen Bodylotion

REZEPTUR

100% natürliche Körperbutter mit Olivenöl, Kokosöl und Sheabutter aus kontrolliert biologischem Anbau. Natürliches Bienenwachs macht die Körperbutter geschmeidig, Vitamin E sorgt für intensive Pflege. Die Rezeptur hat einen angenehmen Mandarinen-Duft in Bio-Qualität.

PRODUKTDDETAILS

- Mindestmenge:** 300 Stk.
Verpackung: Faltschachtel mit Grease Guard
Lieferzeit: ca. 3 Wochen
Druck:
- < 1.000 Stück: 4c Papier-Etikett auf neutraler Faltschachtel
 - > 1.000 Stück: individuell bedruckte Faltschachtel

BODYCARE NAKED

The handmade body butter "in one piece" provides long-lasting care and protection from drying out. For soft and palpably cared skin, simply stroke the cream piece over the skin; body warmth makes it easy to apply the delicate melt.

BODY BUTTER

- Production in Germany in accordance with cosmetics GMP
- Content: approx. 40 g
- Shelf life: 24 months
- Natural cosmetics compliant
- Yields as much as two bottles of body lotion

FORMULA

100% natural body butter with olive oil, coconut oil and shea butter from organic farming. Natural beeswax makes the body butter smooth, vitamin E provides intensive care. The formula has a pleasant tangerine scent in organic quality.

PRODUCT DETAILS

- MOQ:** 300 pcs.
Packaging: Folding box made with Grease Guard
Delivery time: approx. 3 weeks
Printing:
- < 1,000 pieces: 4c paper label on neutral folding box
 - > 1,000 pieces: individually printed folding box

Farbe / Colour

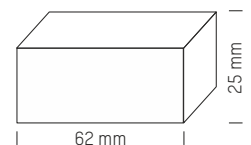



ÖKOSTROM

Seit April 2017 läuft unsere gesamte Produktion mit Strom aus erneuerbaren Energien. Die Produktion der Energie sowie die Überwachung der Zertifikate erfolgt entsprechend der EU-Richtlinie für erneuerbare Energien (2009/28/EG).

GREEN ENERGY

Since April 2017, our entire production has run on electricity sourced from renewable energies. The electricity is produced, and the certificates are monitored, according to the EU directive on renewable energies (2009/28/EG).



RECYCLING

Für unsere Umverpackungen setzen wir bevorzugt recyceltes und FSC-zertifiziertes Papier ein. Außerdem haben wir einen Lippenpflegestift entwickelt, dessen Außenhülle zu 80% aus recyceltem Kunststoff hergestellt wird.

RECYCLING

We prefer to use recycled and FSC-certified paper for our outer packaging. We have also developed a lip balm whose outer shell is made of 80% recycled plastic.



bioplastic

BIO-KUNSTSTOFFE

Aus erneuerbaren Energie-Quellen: Unser CO₂-armes LipJar Bio ist zu 90% aus nachwachsenden Rohstoffen (u. a. bio-basierte Cellulose), Lipcare Green PE aus Zuckerrohr-basiertem Polyethylen (Green PE). Als Monomaterial ist dies zu 100% recycelbar.

BIO-PLASICS

From renewable energy sources: Our low-CO₂ LipJar Bio is made from 90% renewable raw materials (i. a. bio-based cellulose), Lipcare Green PE is made from sugarcane-based polyethylene (Green PE). As a mono-material, it is 100% recyclable.



FORSCHUNG

Die Forschung ist ein wichtiger Bestandteil unseres Unternehmens. Mit der TU München wurde ein Forschungsprojekt durchgeführt, das durch das Förderprogramm "Zentrales Innovations Programm Mittelstand" (ZIM) des Wirtschaftsministeriums gefördert wurde.

RESEARCH

Research is an important part of our company. A research project was carried out with the Technical University of Munich, funded by the "Central Innovation Programme for SMEs" (ZIM) of the Ministry of Economics.

LIPCARE ORIGINAL



LIPCARE ORIGINAL

Lippenpflegestifte sind persönliche Werbegegenstände mit langer Nutzungsdauer. Sie sind beliebt bei Männern und Frauen und werden ganzjährig genutzt. Das beliebte Basis-Modell kann in 13 starken Farben kombiniert werden. Auf Anfrage kann der Stick in transparenter Schrumpffolie mit Perforation versiegelt werden.

LIPPENPFLEGE

- Produktion in Deutschland nach Kosmetikverordnung und Kosmetik GMP
- Geprüft durch das Institut Fresenius
- Haltbarkeit: 36 Monate
- Ohne Konservierungsstoffe
- Ohne mineralische Öle und Wachse

REZEPTUREN

Standard: Planty Bienenwachs und Sheabutter natürlichen Ursprungs sowie Vitamin E spenden der empfindlichen Haut der Lippen Feuchtigkeit und machen sie geschmeidig. Die Rezeptur enthält keine mineralischen Öle und Wachse, hat ein dezentes Vanille-Aroma und verleiht den Lippen einen farblosen Glanz. Weitere Rezepturen siehe Seite 44 - 45.

PRODUKTDDETAILS

Mindestmenge: 300 Stk.
Material: Kunststoff
Verpackung: 100er Gitterkarton
Lieferzeit: ca. 3 Wochen
Druck:
 • Siebdruck
 • 4c Etikett

LIPCARE ORIGINAL

Lip balm sticks are personal promotional gifts with a long useful life. They are hugely popular with men and women and are used all year round. The popular basic model can be combined in 13 bold colours. The stick can be sealed in transparent shrinking foil with perforation on request.

LIPCARE

- Production in Germany in accordance with cosmetics GMP
- Tested by the Institut Fresenius
- Shelf life: 36 months
- Without preservatives
- Without mineral oils and waxes

FORMULAS

Standard: Planty Bees wax and shea butter of natural origin as well as vitamin E help the lips stay smooth and prevent the lips' delicate skin from dehydrating. The formula is free from mineral oil and wax, has a touch of vanilla aroma and gives lips a subtle clear shine. Further formulas see page 44-45.

PRODUCT DETAILS

MOQ: 300 pcs.
Material: Plastic
Packaging: 100 single grid carton
Delivery time: approx. 3 weeks
Printing:
 • silkscreen
 • 4c label

Farben (gefrostet, poliert - Kappe und Fuß kombinierbar):
Colours (frosted or polished - top and bottom combinable):



Metallic Collection (poliert, vollton):
Metallic Collection (polished, solid):

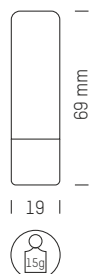

LIPCARE BOX



① Lipcare Box



② Lipcare Premium Box

LIPCARE BOX

Die Lipcare Box ist rundum 4c bedruckbar und ist eine klassische Faltschachtel für alle Lippenpflegestifte ohne 3D-Aufsatz.

Die Lipcare Premium Box kann als klassische Verpackung, auch mit Euro-Lochung, für den Handel genutzt werden. Sie wird beidseitig mit einem 4c Offsetdruck versehen.

KOMBINATION

- Lipcare Green PE
- Lipcare Recycled Plastic
- Lipcare Original
- Lipcare Doming

PRODUKTDDETAILS

Mindestmenge: 1.000 Stk.
Material: Kartonage, FSC-zertifiziert
Lieferzeit: ca. 5 Wochen
Druck: 4c Offset

LIPCARE BOX

The Lipcare Box allows for 4c printing on all sides and is a classic folding box for all lip balm sticks without a 3D attachment.

The Lipcare Premium Box can be used as classic packaging in retail, also with Euro-standard hole. It has 4c offset printing on both sides.

COMBINATION

- Lipcare Green PE
- Lipcare Recycled Plastic
- Lipcare Original
- Lipcare Doming

PRODUCT DETAILS

MOQ: 1,000 pcs.
Material: Cardboard, FSC-certified
Delivery time: approx. 5 weeks
Printing: 4c offset

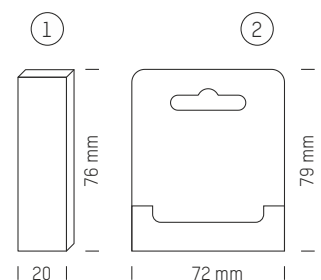

LIPCARE CARDS



① Lipcare Greeting Card



② Lipcare Card



LIPCARE CARDS

Die Klappkarte Lipcare Greeting Card und die Lipcare Card im Postkarten-Format sind für alle klassischen Lippenpflegestifte ohne 3D-Aufsatz verfügbar. Sie sind beidseitig 4c bedruckbar und bieten viel Platz für individuelle Werbeaussagen.

KOMBINATION

- Lipcare Green PE
- Lipcare Recycled Plastic
- Lipcare Original
- Lipcare Doming

PRODUKTDDETAILS

Mindestmenge: 1.000 Stk.
Material: Kartonage, FSC-zertifiziert
Lieferzeit: ca. 5 Wochen
Druck: 4c Offset

LIPCARE CARDS

The folded card Lipcare Greeting Card and the Lipcare Card in postcard size are available for all classic lip balm sticks without 3D attachment. They allow for double-sided printing in 4c and offer a generous amount of space for customized advertising messages.

COMBINATION

- Lipcare Green PE
- Lipcare Recycled Plastic
- Lipcare Original
- Lipcare Doming

PRODUCT DETAILS

MOQ: 1,000 pcs.
Material: Cardboard, FSC-certified
Delivery time: approx. 5 weeks
Printing: 4c offset

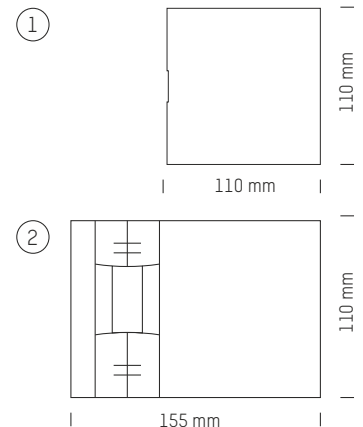

PLANTY TINTED RED PLANTY SHIMMER



PLANTY TINTED RED

Die neu entwickelte Lippenpflege verleiht den Lippen einen leichten Hauch an Farbe und spendet zusätzlich langanhaltende Pflege und intensiven Schutz vor dem Austrocknen. Sie enthält hochwertiges Bienenwachs und Shea butter und pflegt die Lippen mit Vitamin E. Die leichte Tönung der Lippen basiert auf dem natürlichen Pigment aus der Rettichwurzel. Die Rezeptur hat einen angenehmes, leichtes Vanillearoma.

PLANTY SHIMMER

Die Rezeptur mit dezenter Rosé-Tönung verleiht den Lippen einen leichten Hauch von Schimmer und spendet zusätzlich langanhaltende Pflege und intensiven Schutz vor dem Austrocknen. Sie enthält hochwertiges Bienenwachs und Shea butter, pflegt die Lippen mit Vitamin E und hat ein dezentes Vanillearoma.

LIPPENPFLEGE

- Produktion in Deutschland nach Kosmetikverordnung und Kosmetik GMP
- Haltbarkeit: 36 Monate
- Ohne Konservierungsstoffe
- Ohne mineralische Öle und Wachse

PRODUKTDDETAILS

Mindestmenge: 1.000 Stk.
Material: Kunststoff
Verpackung: 100er
Druck:

- Siebdruck
- 4c Etikett

Bis 10.000 Stück mit weißem, gefrostetem Drehfuß und Kappe in Standardfarben, ab 10.000 Stück jeweils frei wählbar.

PLANTY TINTED RED

The newly developed lip balm gives the lips a light touch of colour and also provides long-lasting care and intensive protection against drying out. It contains high-quality beeswax and shea butter and nourishes the lips with vitamin E. The light tint of the lips is based on the natural pigment from radish root. The formula has a pleasant, light vanilla aroma.

PLANTY SHIMMER

The formula with a subtle rosé tint gives the lips a light touch of shimmer and also provides long-lasting care and intensive protection against drying out. It contains high-quality beeswax and shea butter and nourishes the lips with vitamin E. The formula has a subtle vanilla aroma.

LIP CARE

- Production in Germany in accordance with cosmetics GMP
- Shelf life: 36 months
- Without preservatives
- Without mineral oils and waxes

PRODUCT DETAILS

MOQ: 1,000 pcs.
Material: Plastic
Packaging: 100 single grid carton
Printing:

- silkscreen
- 4c label

Up to 10,000 pieces with white, frosted bottom and cap in standard colors, from 10,000 pieces each freely selectable.

Farben Kappe (gefrostet, poliert):
Colours cap (frosted or polished):



Farbe Drehfuß (gefrostet):
Colour bottom (frosted):



LIPNATURE



LIPNATURE

Die zu 100% pflanzliche Lippenpflege ist vegan und kann gemäß den hohen Anforderungen des anerkannten NATRUE Labels sowie des Halal Standards zertifiziert werden. Neben hochwertiger Sheabutter enthält sie Olivenöl und Jojobaöl aus kontrolliert biologischem Anbau.

LIPNATURE VANILLE

Diese Rezeptur wurde auf Basis der LipNature Rezeptur komponiert, sie ist ebenfalls vegan. Zusätzlich wurde ein dezentes Vanille-Aroma eingearbeitet, das für viele Kunden das typische Lippenpflege-Aroma ist.

LIPNATURE FAIR

Diese LipNature Rezeptur ist ebenfalls zu 100% pflanzlich und vegan.

Die Zutaten Olea Europaea Fruit Oil (Olivenöl), Butyrospermum Parkii Butter (Sheabutter) und Theobroma Cacao Seed Butter (Kakaobutter) sind nach Fairtrade-Standards gehandelt. Gesamtanteil: 62%. www.info.fairtrade.net



LIPNATURE

This lip balm is 100% plant-based, vegan and can be certified according to the high standards of the accredited NATRUE label or halal standards. Among high quality shea butter it contains olive oil and jojoba oil from organic farming.

LIPNATURE VANILLA

This formula is based on the components of the LipNature formula. It is also vegan, but has the delicate vanilla scent which customers around the world typically associate with a lipcare product.

LIPNATURE FAIR

This LipNature formula is also 100% plant-based and vegan.

The ingredients Olea Europaea Fruit Oil (olive oil), Butyrospermum Parkii Butter (shea butter) and Theobroma Cacao Seed Butter (cocoa butter) comply with Fairtrade Standards, total 62%. www.info.fairtrade.net



| 19 |



LIPCARE DOMING



LIPCARE DOMING

Der Lippenpflegestift wird mit einem Doming perfekt veredelt. Das Motiv erscheint in Fotoqualität bis 4c unter einer Kunstharzlinse. Ein persönliches Geschenk mit langer Nutzungsdauer für Männer und Frauen jeden Alters.

LIPPENPFLEGE

- Produktion in Deutschland nach Kosmetikverordnung und Kosmetik GMP
- Geprüft durch das Institut Fresenius
- Haltbarkeit: 36 Monate
- Ohne Konservierungsstoffe
- Ohne mineralische Öle und Wachse

REZEPTUREN

Standard: Planty Bienenwachs und Sheabutter natürlichen Ursprungs sowie Vitamin E spenden der empfindlichen Haut der Lippen Feuchtigkeit und machen sie geschmeidig. Die Rezeptur enthält keine mineralischen Öle und Wachse, hat ein dezentes Vanille-Aroma und verleiht den Lippen einen farblosen Glanz. Weitere Rezepturen siehe Seite 44 - 45.

PRODUKTDDETAILS

- Mindestmenge:** 1.000 Stk.
- Material:** Kunststoff
- Verpackung:** 100er Gitterkarton
- Lieferzeit:** ca. 5 Wochen
- Druck:**
 - Siebdruck
 - 4c Etikett

LIPCARE DOMING

The lip balm stick is refined with a doming. The image is reproduced in photo quality up to 4c under a synthetic lens. A personal gift with long useful life for men and women of all ages.

LIPCARE

- Production in Germany in accordance with cosmetics GMP
- Tested by the Institut Fresenius
- Shelf life: 36 months
- Without preservatives
- Without mineral oils and waxes

FORMULAS

Standard: Planty Bees wax and shea butter of natural origin as well as vitamin E help the lips stay smooth and prevent the lips' delicate skin from dehydrating. The formula is free from mineral oil and wax, has a touch of vanilla aroma and gives lips a subtle clear shine. Further formulas see page 44-45.

PRODUCT DETAILS

- MOQ:** 1,000 pcs.
- Material:** Plastic
- Packaging:** 100 single grid carton
- Delivery time:** approx. 5 weeks
- Printing:**
 - silkscreen
 - 4c label

Farben (gefrostet - Kappe und Fuß kombinierbar):
Colours (frosted - top and bottom combinable):

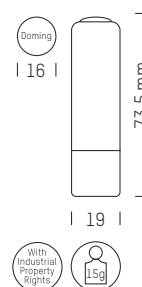

LIPCARE 3D SPORT



LIPCARE 3D SPORT

Hier ist für jeden Sportler etwas dabei: Lippenpflegestift mit Golfball, Fußball oder Tennisball als 3D Applikation. Darüber freuen sich Männer und Frauen jeder Altersgruppe. Ein idealer Streuartikel mit langer Nutzungsdauer.

LIPPENPFLEGE

- Produktion in Deutschland nach Kosmetikverordnung und Kosmetik GMP
- Geprüft durch das Institut Fresenius
- Haltbarkeit: 36 Monate
- Ohne Konservierungsstoffe
- Ohne mineralische Öle und Wachse

REZEPTUREN

Standard: Planty Bienenwachs und Sheabutter natürlichen Ursprungs sowie Vitamin E spenden der empfindlichen Haut der Lippen Feuchtigkeit und machen sie geschmeidig. Die Rezeptur enthält keine mineralischen Öle und Wachse, hat ein dezentes Vanille-Aroma und verleiht den Lippen einen farblosen Glanz. Weitere Rezepturen siehe Seite 44 - 45.

PRODUKTDDETAILS

- Mindestmenge:** 1.000 Stk.
- Material:** Kunststoff
- Verpackung:** 100er Gitterkarton
- Lieferzeit:** ca. 5 Wochen
- Druck:**
 - Siebdruck
 - 4c Etikett

LIPCARE 3D SPORT

Something for every sportsman: lip balm stick with golf ball, soccer or tennis ball as 3D application. Men and women of all ages will be delighted with this. An ideal giveaway with a long useful life.

LIPCARE

- Production in Germany in accordance with cosmetics GMP
- Tested by the Institut Fresenius
- Shelf life: 36 months
- Without preservatives
- Without mineral oils and waxes

FORMULAS

Standard: Planty Bees wax and shea butter of natural origin as well as vitamin E help the lips stay smooth and prevent the lips' delicate skin from dehydrating. The formula is free from mineral oil and wax, has a touch of vanilla aroma and gives lips a subtle clear shine. Further formulas see page 44-45.

PRODUCT DETAILS

- MOQ:** 1.000 pcs.
- Material:** Plastic
- Packaging:** 100 single grid carton
- Delivery time:** approx. 5 weeks
- Printing:**
 - silkscreen
 - 4c label

Farben (gefrostet - Kappe und Fuß kombinierbar):
Colours (frosted - top and bottom combinable):



LIPCARE 3D SEASON



Lipcare Heart

LipNic

LipTree

LIPCARE 3D SEASON

Für jeden Anlass das passende Geschenk: Der Lippenpflegestift mit rotem Herz sendet eine emotionale Botschaft zum Valentins- oder Muttertag. Mit roter Zipfelmütze oder grünem Tannenbäumchen wird der Lippenpflegestift zum dreidimensionalen Weihnachtsgruß.

LIPPENPFLEGE

- Produktion in Deutschland nach Kosmetikverordnung und Kosmetik GMP
- Geprüft durch das Institut Fresenius
- Haltbarkeit: 36 Monate
- Ohne Konservierungsstoffe
- Ohne mineralische Öle und Wachse

REZEPTUREN

Standard: Planty Bienenwachs und Sheabutter natürlichen Ursprungs sowie Vitamin E spenden der empfindlichen Haut der Lippen Feuchtigkeit und machen sie geschmeidig. Die Rezeptur enthält keine mineralischen Öle und Wachse, hat ein dezentes Vanille-Aroma und verleiht den Lippen einen farblosen Glanz. Weitere Rezepturen siehe Seite 44 - 45.

PRODUKTDDETAILS

- Mindestmenge:** 1.000 Stk.
- Material:** Kunststoff
- Verpackung:** Polybeutel
- Lieferzeit:** ca. 5 Wochen
- Druck:**
 - Siebdruck
 - 4c Etikett

LIPCARE 3D SEASON

The right gift for every occasion: The lip balm stick with a red heart sends an emotional message for Valentine's Day or Mother's Day. With a red jelly bag cap or green Christmas tree, the lip balm stick becomes a three-dimensional Christmas greeting.

LIPCARE

- Production in Germany in accordance with cosmetics GMP
- Tested by the Institut Fresenius
- Shelf life: 36 months
- Without preservatives
- Without mineral oils and waxes

FORMULAS

Standard: Planty Bees wax and shea butter of natural origin as well as vitamin E help the lips stay smooth and prevent the lips' delicate skin from dehydrating. The formula is free from mineral oil and wax, has a touch of vanilla aroma and gives lips a subtle clear shine. Further formulas see page 44-45.

PRODUCT DETAILS

- MOQ:** 1.000 pcs.
- Material:** Plastic
- Packaging:** PET bag
- Delivery time:** approx. 5 weeks
- Printing:**
 - silkscreen
 - 4c label

Farben (gefrostet - Kappe und Fuß kombinierbar):
Colours (frosted - top and bottom combinable):

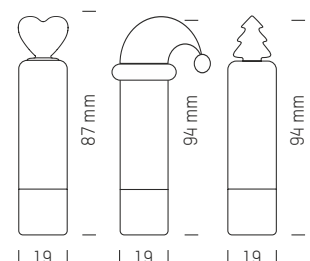

LIPCARE DELUXE



LIPCARE DELUXE

Eleganter Lippenpflegestift in einer edlen Metallhülle in den Farben Gold oder Silber glänzend.
Auf Wunsch in der 4c bedruckbaren Faltschachtel verpackt.
Die hochwertige Kappe kann ab 1.000 Stück mit einer Gravur versehen werden.

LIPPENPFLEGE

- Produktion in Deutschland nach Kosmetikverordnung und Kosmetik GMP
- Geprüft durch das Institut Fresenius
- Haltbarkeit: 36 Monate
- Ohne Konservierungsstoffe
- Ohne mineralische Öle und Wachse

REZEPTUREN

Standard: Planty Bienenwachs und Sheabutter natürlichen Ursprungs sowie Vitamin E spenden der empfindlichen Haut der Lippen Feuchtigkeit und machen sie geschmeidig. Die Rezeptur enthält keine mineralischen Öle und Wachse, hat ein dezentes Vanille-Aroma und verleiht den Lippen einen farblosen Glanz.
Weitere Rezeptur mit LSF 20 siehe Seite 44.

PRODUKTDDETAILS

Mindestmenge: 300 Stk.
Material: Metall
Verpackung: 100er Gitterkarton
Lieferzeit: ca. 4 Wochen
Veredelung: Gravur

Box (ab 1.000 Stk.):
Material: Kartonage, FSC-zertifiziert
Lieferzeit: ca. 5 Wochen

LIPCARE DELUXE

Elegant lip balm stick in a luxury metal case in colours bright gold or bright silver.
On request packaged in a 4c printable folded box.
The high-quality cap can be engraved from 1,000 pieces.

LIPCARE

- Production in Germany in accordance with cosmetics GMP
- Tested by the Institut Fresenius
- Shelf life: 36 months
- Without preservatives
- Without mineral oils and waxes

FORMULAS

Standard: Planty Bees wax and shea butter of natural origin as well as vitamin E help the lips stay smooth and prevent the lips' delicate skin from dehydrating. The formula is free from mineral oil and wax, has a touch of vanilla aroma and gives lips a subtle clear shine.
Further formulas with SPF20 see page 44.

PRODUCT DETAILS

MOQ: 300 pcs.
Material: Metal
Packaging: 100 single grid carton
Delivery time: approx. 4 weeks
Finishing: engraving
Box (from 1,000 pcs.):
Material: Cardboard, FSC-certified
Delivery time: approx. 5 weeks

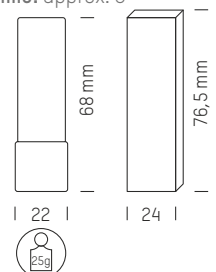

Farben / Colours

Gold glänzend, Silber glänzend / bright gold, bright silver

LIPCARE STYLE



LIPCARE STYLE

Die Lippenpflege im edlen Lippenstift-Gehäuse wirkt besonders elegant durch die hochwertige Kombination der transparenten Außenhülle mit einer silberfarbenen, hochglänzenden Innenhülle. Besonders Frauen schätzen die klassische Lippenstift-Form.

LIPPENPFLEGE

- Produktion in Deutschland nach Kosmetikverordnung und Kosmetik GMP
- Geprüft durch das Institut Fresenius
- Haltbarkeit: 36 Monate
- Ohne Konservierungsstoffe
- Ohne mineralische Öle und Wachse

REZEPTUREN

Standard: Planty Bienenwachs und Sheabutter natürlichen Ursprungs sowie Vitamin E spenden der empfindlichen Haut der Lippen Feuchtigkeit und machen sie geschmeidig. Die Rezeptur enthält keine mineralischen Öle und Wachse, hat ein dezentes Vanille-Aroma und verleiht den Lippen einen farblosen Glanz.
Weitere Rezeptur mit LSF 20 siehe Seite 44.

PRODUKTDDETAILS

Mindestmenge: 300 Stk.
Material: Kunststoff / Metall
Verpackung: 100er Karton
Lieferzeit: ca. 4 Wochen
Druck: 4c Digitaldruck

LIPCARE STYLE

Lip balm in a stylish lipstick case, which looks particularly elegant thanks to the combination of a transparent outer cover and a shiny silver inner case. Women in particular appreciate the classic lipstick shape.

LIPCARE

- Production in Germany in accordance with cosmetics GMP
- Tested by the Institut Fresenius
- Shelf life: 36 months
- Without preservatives
- Without mineral oils and waxes

FORMULAS

Standard: Planty Bees wax and shea butter of natural origin as well as vitamin E help the lips stay smooth and prevent the lips' delicate skin from dehydrating. The formula is free from mineral oil and wax, has a touch of vanilla aroma and gives lips a subtle clear shine.
Further formulas with SPF20 see page 44.

PRODUCT DETAILS

MOQ: 300 pcs.
Material: Plastic / Metal
Packaging: 100 single grid carton
Delivery time: approx. 4 weeks
Printing: 4c digital print

Farbe / Colour

● Silber, transparent / Silver, transparent

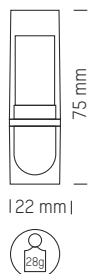

LIPCARE COVER



PROMOTIONAL GIFT
AWARD 2014



mit handelsüblichem Pflegegestift nachfüllbar
can be refilled with standard lip balm sticks

LIPCARE COVER

Lippenpflegestift in bestechend schöner Metallhülle, durch das patentierte Stecksystem mit handelsüblichem Pflegegestift nachfüllbar. Die hochwertige Kappe kann mit einer individuellen Gravur versehen werden. Optional mit neutraler Einzelverpackung inklusive Nachfüllstift und Anleitung.

LIPPENPFLEGE

- Produktion in Deutschland nach Kosmetikverordnung und Kosmetik GMP
- Geprüft durch das Institut Fresenius
- Haltbarkeit: 36 Monate
- Ohne Konservierungsstoffe
- Ohne mineralische Öle und Wachse

REZEPTUREN

Standard: Planty Bienenwachs und Sheabutter natürlichen Ursprungs sowie Vitamin E spenden der empfindlichen Haut der Lippen Feuchtigkeit und machen sie geschmeidig. Die Rezeptur enthält keine mineralischen Öle und Wachse, hat ein dezentes Vanille-Aroma und verleiht den Lippen einen farblosen Glanz. Weitere Rezeptur mit LSF 20 siehe Seite 44.

PRODUKTDDETAILS

Mindestmenge: 50 Stk.
Material: Aluminium + Kunststoff
Verpackung: 100 er Gitterkarton
Lieferzeit: ca. 4 Wochen
Veredelung: Gravur
Box: Kartonage
Lieferzeit: ca. 5 Wochen

LIPCARE COVER

Lip balm stick in an impressively beautiful metal cover. Due to the patented plug-in system it can be refilled with standard lip care products. The high-quality cap can be individually engraved. Optional: with refill stick and instructions in neutral single packaging.

LIPCARE

- Production in Germany in accordance with cosmetics GMP
- Tested by the Institut Fresenius
- Shelf life: 36 months
- Without preservatives
- Without mineral oils and waxes

FORMULAS

Standard: Planty Bees wax and shea butter of natural origin as well as vitamin E help the lips stay smooth and prevent the lips' delicate skin from dehydrating. The formula is free from mineral oil and wax, has a touch of vanilla aroma and gives lips a subtle clear shine. Further formulas with SPF20 see page 44.

PRODUCT DETAILS

MOQ: 50 pcs.
Material: Aluminium + plastic
Packaging: 100 single grid carton
Delivery time: approx. 4 weeks
Finishing: Engraving
Box: carton
Delivery time: approx. 5 weeks

Farbe / Colour

○ light silver



LIPCARE CUBE



LIPCARE CUBE

Der transparente Tiegel im edlen Design ist mit veganer Naturkosmetik-Lippenpflege befüllt und mit einem 4c Doming individualisiert.

LIPPENPFLEGE

- Produktion in Deutschland nach Kosmetikverordnung und Kosmetik GMP
- Die Rezeptur ist mit dem Flustix-Siegel für mikroplastikfreie Kosmetik zertifiziert
- Haltbarkeit: 24 Monate
- Naturkosmetik-konform
- Vegan

REZEPTUR

LipNature Vanille Soft
Die 100% pflanzliche Naturkosmetik-Lippenpflege ist vegan. Olivenöl, Jojobaöl und Sheabutter aus kontrolliert biologischem Anbau machen die Lippen geschmeidig und bewahren sie vor dem Austrocknen. Weitere Pflege-Komponenten sind Beerenwachs und Vitamin E, ebenso wurde ein dezentes Vanille-Aroma eingearbeitet.

PRODUKTDDETAILS

Mindestmenge: 300 Stk.
Material: Kunststoff
Verpackung: 60 St. im Karton
Lieferzeit: ca. 3 Wochen
Druck: 4c Doming

LIPCARE CUBE

The transparent jar in a noble design is filled with vegan natural cosmetic lip balm and can be customized with a 4c doming.

LIPCARE

- Production in Germany in accordance with cosmetics GMP
- The formula has received the Flustix seal for microplastic-free cosmetics
- Shelf life: 24 months
- Natural cosmetics compliant
- Vegan

FORMULA

LipNature Vanilla Soft
This lip balm is 100% plant based and vegan. Olive oil, jojoba oil and shea butter from organic farming help the lips stay smooth and prevent the lips' delicate skin from dehydrating. Other care components are berry wax and vitamin E, a subtle vanilla aroma has also been incorporated.

PRODUCT DETAILS

MOQ: 300 pcs.
Material: Plastic
Packaging: 60 pcs. in carton
Delivery time: approx. 3 weeks
Printing: 4c doming

Farbe / Colour

 Klarsicht / Clear

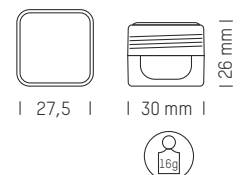

LIPCARE CUBE CARD / BOX



① Lipcare Cube Card

② Lipcare Cube Box

LIPCARE CUBE CARD / BOX

Die Lipcare Cube Card ist beidseitig 4c bedruckbar und bietet in Ergänzung zum Lippenpflege-Tiegel viel Platz für individuelle Werbeaussagen. Die 4c bedruckbare Lipcare Cube Box ist eine attraktive Einzelverpackung für das Lipcare Cube und erweitert zusätzlich die Werbefläche.

KOMBINATIONEN

- Lipcare Cube

PRODUKTDDETAILS

Mindestmenge: 1.000 Stk.
Material: Kartonage, FSC-zertifiziert
Verpackung: Karton
Lieferzeit: ca. 5 Wochen
Druck: 4/4c Offset

LIPCARE CUBE CARD / BOX

The Lipcare Cube Card can be printed double-sided in 4c, and offers optimal additional space for customized advertising messages, in addition to the small jar. The Lipcare Cube Box, printable in 4c, is an attractive individual packaging option for the Lipcare Cube and offers additional advertising space.

COMBINATIONS

- Lipcare Cube

PRODUCT DETAILS

MOQ: 1,000 pcs.
Material: Cardboard, FSC-certified
Packaging: carton
Delivery time: approx. 5 weeks
Printing: 4/4c offset

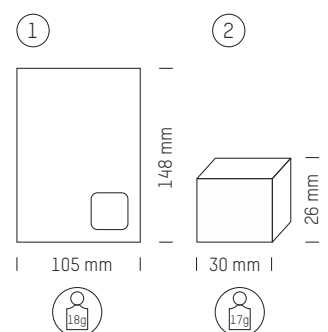

LIPJAR ALU



LIPJAR ALU

Hochwertige, vegane Lippenpflege im sportlichen Aluminium-Döschen. Das AluJar kann wahlweise mit einem 4c Doming oder einem 4c Etikett auf dem Schraubdeckel individualisiert werden.

LIPPENPFLEGE

- Produktion in Deutschland nach Kosmetikverordnung und Kosmetik GMP
- Die Rezeptur ist mit dem Flustix-Siegel für mikroplastikfreie Kosmetik zertifiziert
- Haltbarkeit: 24 Monate
- Inhalt: ca. 5 g
- Naturkosmetik-konform
- Vegan

REZEPTUR

LipNature Vanille Soft
Die 100% pflanzliche Naturkosmetik-Lippenpflege ist vegan. Olivenöl, Jojobaöl und Sheabutter aus kontrolliert biologischem Anbau machen die Lippen geschmeidig und bewahren sie vor dem Austrocknen. Weitere Pflege-Komponenten sind Beerenwachs und Vitamin E, ebenso wurde ein dezentes Vanille-Aroma eingearbeitet.

PRODUKTDDETAILS

Material: Aluminium
Verpackung: 100 St. im Karton
Lieferzeit: ca. 3 Wochen
Druck:
• 4c Etikett
• 4c Doming

LIPJAR ALU

High quality, vegan lip balm in a sporty casual-looking aluminium jar. The AluJar can be customized with either a 4c doming or a 4c label on the screw-on lid.

LIPCARE

- Production in Germany in accordance with cosmetics GMP
- The formula has received the Flustix seal for microplastic-free cosmetics
- Shelf life: 24 months
- Content: approx. 5 g
- Natural cosmetics compliant
- Vegan

FORMULA

LipNature Vanilla Soft
This lip balm is 100% plant based and vegan. Olive oil, jojoba oil and shea butter from organic farming help the lips stay smooth and prevent the lips' delicate skin from dehydrating. Other care components are berry wax and vitamin E, a subtle vanilla aroma has also been incorporated.

PRODUCT DETAILS

Material: Aluminium
Packaging: 100 pcs. in carton
Delivery time: approx. 3 weeks
Printing:
• 4c label
• 4c doming

Farbe / Colour

 Alu / Aluminium

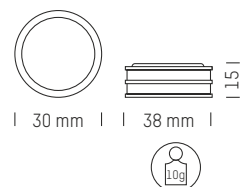

LIPJAR CARDS



① LipJar Alu Heart Card



② LipJar Alu Card

LIPJAR CARDS

Flach & leicht und somit gut geeignet für Mailings ist die LipJar Card.

Mit der LipJar HeartCard wird das Lippenpflegedöschen um eine besonders sympathische Grußkarte ergänzt.

Die Karten sind beidseitig 4c bedruckbar und werden mit dem passenden LipJar Alu kombiniert.

KOMBINATIONEN

- LipJar Alu

PRODUKTDETAILS

Mindestmenge: 1.000 Stk.

Material: Karte, FSC-zertifiziert

Verpackung: Karton

Lieferzeit: ca. 5 Wochen

Druck: 4/4c Offset

LIPJAR CARDS

Our LipJar Card is flat & light and therefore ideal for mailings.

The heart-shaped LipJar HeartCard stands out as a friendly greeting card that you just have to love.

The cards are 4c printable on both sides and are combined with a matching LipJar Alu.

COMBINATIONS

- LipJar Alu

PRODUCT DETAILS

MOQ: 1,000 pcs.

Material: Card, FSC-certified

Packaging: carton

Delivery time: approx. 5 weeks

Printing: 4/4c offset

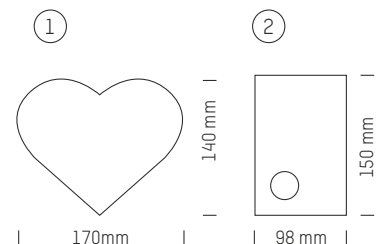

SPORT STICK



SPORT STICK

Ein Muss für Sportler: Der vegane Balsam verhindert wundgescheuerte Haut an Brustwarzen, Schenkelinnenseiten, Gesäß, Füßen etc. und pflegt gleichzeitig mit entzündungshemmendem Bisabolol und Zirbenöl. Der stabile Stick passt in jede Jackentasche und begleitet Frauen und Männer zu allen Outdoor-Aktivitäten wie Radfahren, Wandern oder auch beim Marathon. Er wird mit einem 4c-Etikett veredelt.

SPORT BALSAM

- Produktion in Deutschland nach Kosmetikverordnung und Kosmetik GMP
- Naturkosmetikkonform
- Inhalt: ca. 25 g
- Haltbarkeit: min. 30 Monate
- Ohne Konservierungsstoffe
- Ohne mineralische Öle und Wachse

REZEPTUR

SportBalm mit Zirbenöl
Schützt empfindliche Haut vor dem Wundreiben bei intensiver Beanspruchung. Enthält pflanzliche Öle aus kontrolliert biologischem Anbau sowie hautpflegende Sheabutter und Bisabolol. Natürliches Zirbenöl verleiht der Rezeptur einen würzig-frischen Duft und hat eine entzündungshemmende Wirkung.

PRODUKTDDETAILS

Mindestmenge: 300 Stk.
Material: Kunststoff
Lieferzeit: ca. 3 Wochen
Druck: 4c Etikett

SPORT STICK

A must-have for athletes: The vegan balm prevents chafed skin on nipples, inner thighs, buttocks, feet, etc. and nourishes at the same time with anti-inflammatory bisabolol and Swiss pine oil. The sturdy stick fits in any jacket pocket and accompanies women and men to all outdoor activities such as cycling, hiking or even during marathons. It is finished with a 4c label.

SPORT BALM

- Production in Germany in accordance with cosmetics GMP
- Natural cosmetics compliant
- Content: approx. 25 g
- Shelf life: min. 30 months
- Without preservatives
- Without mineral oils and waxes

FORMULA

SportBalm with Swiss pine oil
Protects sensitive skin from chafing during intensive stress.
Contains plant oils from organic farming as well as skin caring shea butter and bisabolol. Natural Swiss pine oil gives the formula a spicy-fresh scent and has an anti-inflammatory effect.

PRODUCT DETAILS

MOQ: 300 pcs.
Material: Plastic
Delivery time: approx. 3 weeks
Printing: 4c label

Farbe / Colour

○ Weiß / white

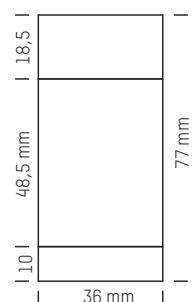

SPORT STICK

Schützt die Haut vor dem Wundreiben bei intensiver Beanspruchung
Protects skin from chafing during intense activity

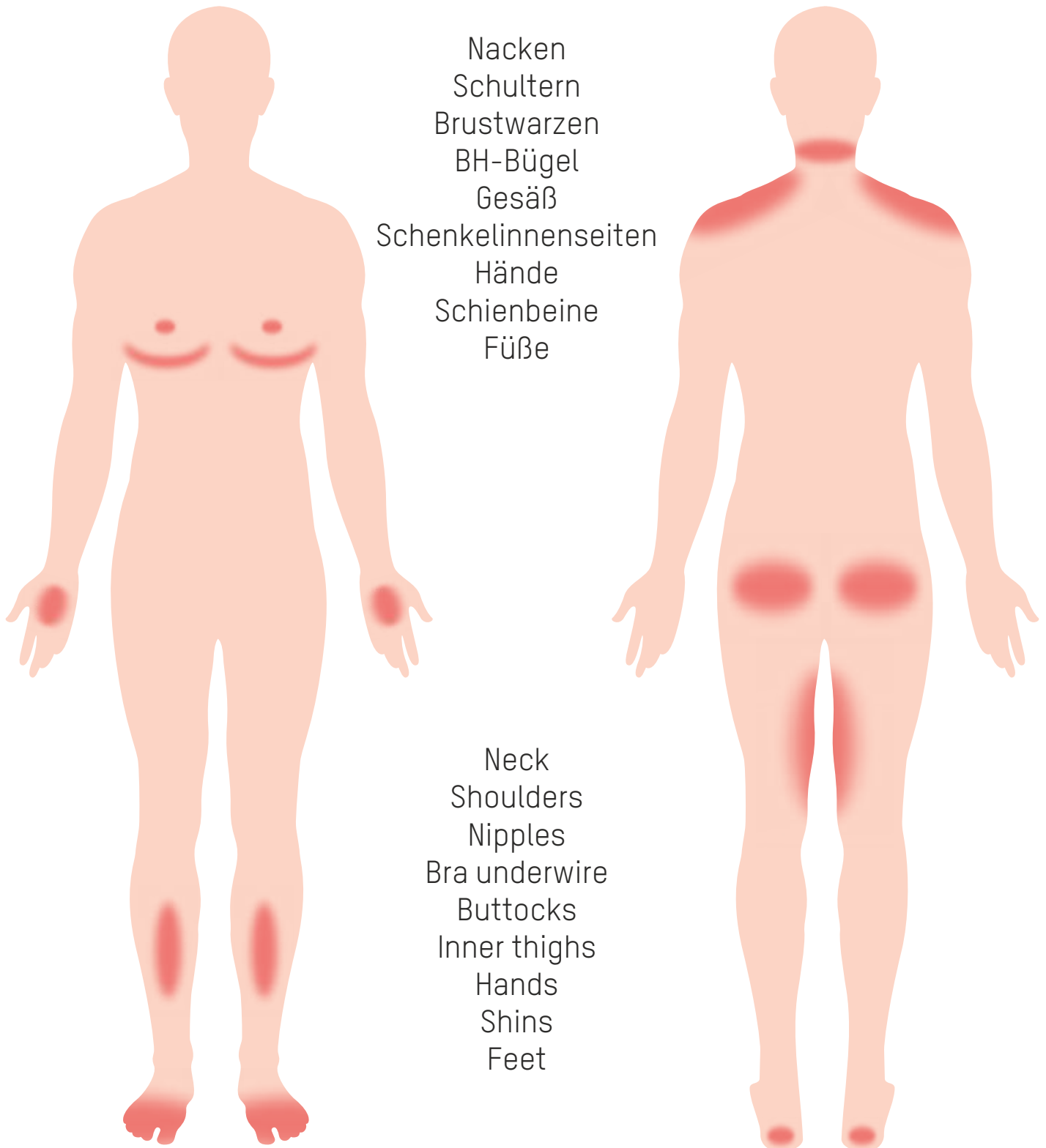

ALU JAR DEODORANT



ALU JAR DEODORANT

Die vegane Deo-Creme im trendigen Aluminium-Tiegel ist in den Duftnoten „Blume“ und „Citrus“ erhältlich. Sie neutralisiert unangenehmen Geruch bei gleichzeitiger Pflege und ist auch sehr gut auf rasierter Haut anzuwenden.

INHALT

- Deodorant aus pflanzlichen Ölen und Wachsen
- Naturkosmetik-konform
- Vegan
- Produktion in Deutschland nach Kosmetikverordnung und Kosmetik GMP
- Mit Blumen- oder Zitrusaroma
- Rezeptur ohne Aluminium
- Inhalt: ca. 20 g
- Haltbarkeit: 24 Monate

REZEPTUR

Die pflegende, vegane Deo-Creme enthält Olivenöl, Kokosöl und Sheabutter aus kontrolliert biologischem Anbau. Sie pflegt mit Vitamin E und ist frei von Aluminium. Ein blumiger Duft oder eine erfrischende Zitrusnote stehen zur Auswahl.

PRODUKTDDETAILS

Mindestmenge: 500 Stk.
Material: Aluminium
Verpackung: 96 St. im Karton
Lieferzeit: ca. 5 Wochen
Druck: 4c Etikett

ALU JAR DEODORANT

The vegan deodorant cream in a trendy aluminium jar is available with the scents "Flower" and "Citrus". It neutralizes unpleasant odor while nurturing the skin and is also very good to use on shaved skin.

CONTENT

- Deodorant made of plant based oils and waxes
- Natural cosmetic compliant
- Vegan
- Production in Germany according to cosmetic regulation and cosmetics GMP
- With flower or citrus scent
- Formula without aluminium
- Contents: approx. 20 g
- Shelf life: 24 months

FORMULA

The nourishing, vegan deodorant cream contains olive oil, coconut oil and shea butter from organic farming. It nourishes with vitamin E and is free of aluminium. A floral scent or a refreshing citrus note are available for choice.

PRODUCT DETAILS

MOQ: 500 pcs.
Material: Aluminium
Packaging: 96 pcs. in carton
Delivery time: approx. 5 weeks
Printing: 4c label

Farbe / Colour

 Alu / Aluminium

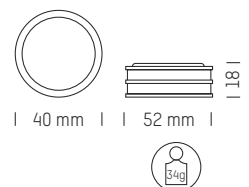

ALU JAR BEARDWAX



ALU JAR BEARDWAX

Bartwachs mit einem frisch-würzigen Rosmarin-Duft im sportlichen Aluminium-Döschen. Das männer-spezifische Kosmetikprodukt wurde für eine trendaffine Zielgruppe entwickelt und vereint Bartpflege und -Styling. Das Alu Jar wird mit einem 4c-Etikett veredelt.

INHALT

- Bartwachs aus pflanzlichen Ölen und Wachsen
- Naturkosmetik-konform
- Produktion in Deutschland nach Kosmetikverordnung und Kosmetik-GMP
- Mit frisch-würzigem Rosmarin-Duft
- Inhalt: ca. 20 g
- Haltbarkeit: 24 Monate

REZEPTUR

Bartwachs Rosmarin Sheabutter, Olivenöl, Jojobaöl und Bienenwachs aus kontrolliert biologischem Anbau pflegen den Bart und bringen ihn perfekt in Form. Vitamin E und Aloe Vera verwöhnen Haut und Barthaare zusätzlich. Die 100% natürliche Rezeptur hat einen angenehmen, frischen Rosmarin- und Menthol-Duft.

PRODUKTDDETAILS

Mindestmenge: 500 Stk.
Material: Aluminium
Verpackung: 96 St. im Karton
Lieferzeit: ca. 5 Wochen
Druck: 4c Etikett

ALU JAR BEARDWAX

Beard wax with a fresh spicy rosemary scent in a hip aluminium jar. This cosmetic product was designed especially for men and with a trend-oriented target group in mind and combines beard care and styling. The Alu Jar is refined with a 4c label.

CONTENT

- Beard wax made of plant-based oils and waxes
- Natural cosmetic compliant
- Produced in Germany according to Cosmetics Regulation and Cosmetics GMP guidelines
- With a fresh-spicy rosemary scent
- Contents: approx. 20 g
- Shelf life: 24 months

FORMULA

Beard wax Rosemary Shea butter, olive oil, jojoba oil and beeswax from organic farming care for the beard and bring it perfectly into shape. Vitamin E and aloe vera additionally nourishes the skin and beard hair. The 100% natural formula has a pleasant, fresh rosemary and menthol scent.

PRODUCT DETAILS

MOQ: 500 pcs.
Material: Aluminium
Packaging: 96 pcs. in carton
Delivery time: approx. 5 weeks
Printing: 4c label

Farbe / Colour

 Alu / Aluminium

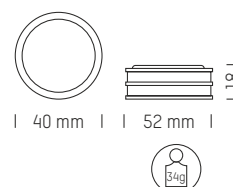

SUNCARE STICK



SUNCARE STICK

Sonnenschutz mit LSF 30 für Gesicht und Lippen im handlichen Drehstift. Der stabile Stick passt in jede Jackentasche und begleitet Männer und Frauen zu allen Outdoor-Aktivitäten. Er wird mit einem 4c-Etikett veredelt.

SONNENBALSAM

- Produktion in Deutschland nach Kosmetikverordnung und Kosmetik GMP
- Inhalt: ca. 8 g
- Haltbarkeit: 36 Monate
- Ohne Konservierungsstoffe
- Ohne mineralische Öle und Wachse

REZEPTUR

LSF 30 Face & Lips
Unsere Rezeptur mit Lichtschutzfaktor 30 schützt Haut und Lippen auch bei besonders starker Sonneneinstrahlung vor hautschädigenden UVA- und UVB-Sonnenstrahlen. Sheabutter bewahrt die Haut vor dem Austrocknen und macht sie geschmeidig. Die duftneutrale Rezeptur enthält zusätzlich Vitamin E und Bisabolol. Die charakteristische Farbe entsteht durch Carotinhaltiges Sanddornöl.

PRODUKTDDETAILS

Mindestmenge: 300 Stk.
Material: Kunststoff
Lieferzeit: ca. 3 Wochen
Druck: 4c Etikett

SUNCARE STICK

Sun protection with SPF 30 for face and lips in a handy twist stick. The sturdy stick fits in every jacket pocket and accompanies men and women to all outdoor activities. It is refined with a 4c label.

SUN BALM

- Production in Germany in accordance with cosmetics GMP
- Content: approx. 8 g
- Shelf life: 36 months
- Without preservatives
- Without mineral oils and waxes

FORMULA

SPF 30 Face & Lips
Our formula, with sun protection factor 30, protects skin and lips from harmful UVA and UVB rays even in intense sunlight. Shea butter keeps the skin from drying out and makes them supple. The neutrally scented formula also contains vitamin E and bisabolol. The formula's characteristic colour is a result of sea buckthorn oil, which contains carotene.

PRODUCT DETAILS

MOQ: 300 pcs.
Material: Plastic
Delivery time: approx. 3 weeks
Printing: 4c label

Farbe / Colour

○ Weiß / white

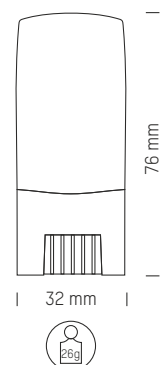



Idealer Mailingartikel - nur 2 mm dick
perfect for a mailing-drive - only 2 mm thick



dentOcard®

Zahnseide für unterwegs - der praktische Begleiter für Ihre Werbebotschaft. Aufgrund des Scheckkartenformats ideal zur Mitnahme im Portemonnaie und als Mailingartikel geeignet.

INHALT

- Standard: Gewachste, weiße Zahnseide mit Minzgeschmack
- Länge: ca. 10 Meter
- Produktion in Deutschland

VERPACKUNG

Originalitätsverschluss: Einzel verpackt im hochtransparenten Folienbeutel inkl. Einleger mit Kurzanleitung

PRODUKTDDETAILS

Mindestmenge: 250 Stk.
Material: Hart-PVC
Verpackung: 250 Stück im Karton
Lieferzeit: ca. 3 Wochen
Druck: 4c Offsetdruck + Mattlack

dentOcard®

Dental floss on the go – the ideal companion for your advertising message. Having the size of a credit card, dentOcard® fits perfectly in every wallet and is also ideal for mailing drives.

CONTENT

- Standard: waxed, white dental floss with mint flavour
- Length: 10 meters
- Production: Made in Germany

PACKAGING:

Tamper-evident safety seal: Single packaging in transparent bag incl. insert with brief manual.

PRODUCT DETAILS:

MOQ: 250 pcs.
Material: PVC
Packaging: 250 pieces in a small carton
Delivery time: approx. 3 weeks
Printing: 4c offset print + mat lacquer

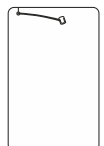

DENTOCARD® GREETING CARD



DENTOCARD® GREETING CARD

Die Klappkarte erweitert die Werbefläche der dent0card® und ist aufgrund der geringen Höhe und des handlichen Formats ideal für alle Mailingaktionen.

KOMBINATIONEN

- dent0card®

PRODUKTDDETAILS

Mindestmenge: 1.000 Stk.
Material: Kartonage, FSC-zertifiziert
Verpackung: Karton
Lieferzeit: ca. 5 Wochen
Druck: 4c Offset

DENTOCARD® GREETING CARD

The folded card adds advertising space to the dent0card® and its handy size and height makes it ideal for all mailings.

COMBINATIONS

- dent0card®

PRODUCT DETAILS

MOQ: 1,000 pcs.
Material: Cardboard, FSC-certified
Packaging: carton
Delivery time: approx. 5 weeks
Printing: 4c offset

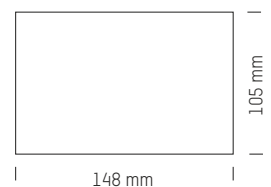

SANISTICK



① SaniStick Clip

② SaniStick Cap

Modell je nach Verfügbarkeit
Model depending on availability

SANISTICK

Das original Handdesinfektionsspray in zwei Varianten (je nach Verfügbarkeit): **SaniStick Clip** mit patentiertem Click-Verschluss oder **SaniStick Cap** im Pumpspender mit Kappe. Beide sind auslaufsicher, passen in jede Tasche und werden auf Wunsch auch in der 4c Single Box verpackt.

INHALT

- Produktion in Deutschland nach DGHM/VAH Richtlinien (gem. EN 1500/EN 12791)
- Hautverträglichkeit durch Dermatest GmbH bestätigt
- Haltbarkeit: 30 Monate
- Inhalt: ca. 15 ml

REZEPTUR

Handdesinfektionsspray mit Alkohol
 • Wirksam gegen 99,9% aller Bakterien und bestimmte Viren (u.a. H1N1)
 • Viruzid wirksamgemäß RKI-Empfehlung und EN 14476

Handdesinfektionsspray sicher verwenden.
 Vor Gebrauch stets Kennzeichnung und Produktinformationen lesen.

PRODUKTDDETAILS

Mindestmenge: 300 Stk.
Single Box: 1.000 Stk.
Material: Kunststoff
Verpackung: 100 St. im Karton
Lieferzeit: ca. 4 Wochen
Druck: 4c Etikett



Vertriebsgebiet:
 Deutschland und Österreich.
 Schweiz nur mit Single Box.

Sales area:
 Germany and Austria.
 Switzerland only with single box.

SANISTICK

The original hand disinfection spray in two variants (depending on availability): **SaniStick Clip** with patented twist-lock lid or **SaniStick Cap** in a pump dispenser with cap. Both are leak-proof, fit in any pocket and are also packaged in the 4c Single Box on request.

CONTENT

- Production in Germany according to DGHM/VAH guidelines (EN 1500/EN12791)
- Dermatologically tested by Dermatest GmbH
- Shelf life: 30 months
- Content: approx. 0.5 fl oz

FORMULA

Hand disinfection spray with alcohol
 • efficient against 99,9% of germs and certain viruses (such as H1N1)
 • effective as a virucide according to the RKI recommendation and EN 14476

Please use hand disinfection spray with care. Make sure to read the product information and label before use.

PRODUCT DETAILS

MOQ: 300 pcs.
Single Box: 1,000 pcs.
Material: Plastic
Packaging: 100 pcs. in carton
Delivery time: approx. 4 weeks
Printing: 4c label

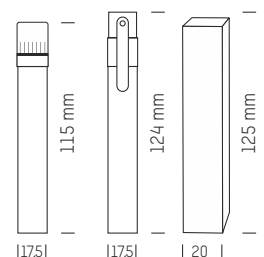

Farbe / Colour



SaniStick Clip: Phiole : transparent, Pumpenaufsatz: weiß / Phial: transparent, pump application: white
SaniStick Cap: Phiole : transparent, Pumpenaufsatz/Kappe: farblos / Phial: transparent, pump application/cap: colorless



SANISTICK HANG ON



SANISTICK HANG ON

Mit SaniStick Hang On hängt das Handdesinfektionsspray SaniStick an Türklinken, Autospiegeln und an allen Griffen. Der Hänger ist beidseitig 4c bedruckbar und bietet viel Platz für eine individuelle Werbeaussage.

KOMBINATION

- SaniStick Clip
- Handdesinfektionsspray sicher verwenden. Vor Gebrauch stets Kennzeichnung und Produktinformationen lesen.

PRODUKTDETAILS

Mindestmenge: 1.000 Stk.
Material: Kartonage, FSC-zertifiziert
Verpackung: Karton
Lieferzeit: ca. 5 Wochen
Druck: 4c Offset



Vertriebsgebiet:
ausschließlich Deutschland, Österreich und Schweiz

SANISTICK HANG ON

Our advertising hanger with hand disinfection spray SaniStick is ideal for (door) handles and rear-view mirrors. Both sides of the hanger can be printed in 4c, offering a generous amount of space for customized advertising messages.

COMBINATION

- SaniStick Clip
- Please use hand disinfection spray with care. Make sure to read the product information and label before use.

PRODUCT DETAILS

MOQ: 1,000 pcs.
Material: Cardboard, FSC-certified
Packaging: carton
Delivery time: approx. 5 weeks
Printing: 4c offset



Sales area:
Germany, Austria and Switzerland only

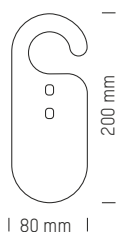

POCKETLOTION HAND



POCKETLOTION HAND

Vegane Handlotion im praktischen Pumpspender mit auslaufsicherem Klick-Verschluss.

Der handliche Stick passt in jede Tasche und ist immer griffbereit für die perfekte Handpflege unterwegs.

INHALT

- Produktion in Deutschland nach Kosmetikverordnung und Kosmetik GMP
- Haltbarkeit: 36 Monate
- Inhalt: ca. 15 ml

REZEPTUR

- Pflegende und schützende Handlotion
- Angereichert mit Hyaluron und Sheabutter
- Verwöhnt die Hände mit Nährstoffen und Feuchtigkeit
- Vegan

PRODUKTDDETAILS

Mindestmenge: 300 Stk.
Material: Kunststoff
Verpackung: 100 St. im Karton
Lieferzeit: ca. 3 Wochen
Druck: 4c Etikett

POCKETLOTION HAND

Vegan hand lotion in a convenient pump-dispenser with leak-free twist-lock lid. The handy stick fits in every pocket and is always ready to use for perfect hand care on the go.

CONTENT

- Production in Germany in according with cosmetics GMP
- Content: approx. 0.5 fl oz
- Shelf life: 36 months
- Content: approx. 0.5 fl oz

FORMULA

- Softening and protecting hand lotion
- Enriched with hyaluron and shea butter
- Nourishes and moisturises hands
- Vegan

PRODUCT DETAILS

MOQ: 300 pcs.
Material: Plastic
Packaging: 100 pcs. in carton
Delivery time: approx. 3 weeks
Printing: 4c label

Farbe / Colour

○ ● Phiole : weiß, Pumpenaufsatz: farblos / Phial: white, pump application: colorless



POCKET CARDS



① Pocket Card



② Pocket Greeting Card

POCKET CARDS

Pocket Card und Pocket Greeting Card bieten reichlich Platz für individuelle Werbeaussagen, die Klappkarte eignet sich auch für einen persönlichen Gruß. Beide Karten sind beidseitig 4c bedruckbar und können mit allen Pocket Produkten kombiniert werden.

KOMBINATION

- SaniStick Clip
- SaniStick Cap
- Pocketlotion Hand

Handdesinfektionspray sicher verwenden. Vor Gebrauch stets Kennzeichnung und Produktinformationen lesen.

PRODUKTDDETAILS

Mindestmenge: 1.000 Stk.
Material: Kartonage, FSC-zertifiziert
Verpackung: Karton
Lieferzeit: ca. 5 Wochen
Druck: 4c Offset

POCKET CARDS

Pocket Card and Pocket Greeting Card offer a generous amount of space for customized advertising messages, the folded card is ideal if you wish to add a personal greeting. Both cards are 4c printable on both sides and can be combined with all other Pocket products.

COMBINATION

- SaniStick Clip
- SaniStick Cap
- Pocketlotion Hand

Please use hand disinfection spray with care. Make sure to read the product information and label before use.

PRODUCT DETAILS

MOQ: 1,000 pcs.
Material: Cardboard, FSC-certified
Packaging: carton
Delivery time: approx. 5 weeks
Printing: 4c offset

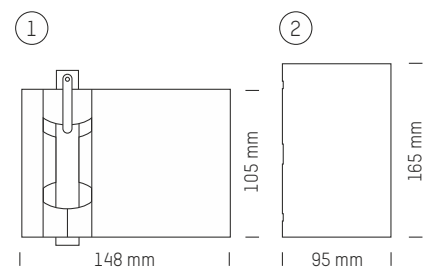

POCKET SET CLEAN & CARE



POCKET SET CLEAN & CARE

Das Handdesinfektionsspray „SaniStick“ und die Hand-lotion „PocketLotion Hand“ im praktischen Pumpspender als Set in einer 4c bedruckten Faltschachtel. So bilden Handreinigung und Handpflege – insbesondere in Zeiten der häufigen Hand-desinfektion – ein perfektes Team für Schutz und Pflege unterwegs.

KOMBINATION

- SaniStick Clip
- SaniStick Cap
- PocketLotion Hand

Handdesinfektionsspray sicher verwenden. Vor Gebrauch stets Kennzeichnung und Produktinformationen lesen.

PRODUKTDETAILS

Mindestmenge: 1.000 Stk.
Material: Kartonage, FSC-zertifiziert
Verpackung: 36 St. im Karton
Lieferzeit: ca. 5 Wochen
Druck:
 • 4c Offset
 • 4c Etikett



Vertriebsgebiet:
ausschließlich Deutschland, Österreich und Schweiz

POCKET SET CLEAN & CARE

The hand disinfection spray "SaniStick" as well as the hand lotion "PocketLotion Hand" in the convenient pump-dispenser set in a cardboard box with 4c print. Thus, hand sanitation and hand care - especially in times of frequent hand disinfection - form a perfect team for protection and care on the go.

COMBINATION

- SaniStick Clip
- SaniStick Cap
- PocketLotion Hand

Please use hand disinfection spray with care. Make sure to read the product information and label before use.

PRODUCT DETAILS

MOQ: 1,000 pcs.
Material: Cardboard, FSC-certified
Packaging: 36 pcs. in carton
Delivery time: approx. 5 weeks
Printing:
 • 4c offset
 • 4c label



Sales area:
Germany, Austria and Switzerland only

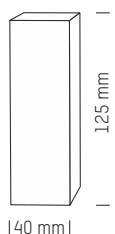

PRODUKTSICHERHEIT PRODUCT SAFETY



Wir arbeiten streng nach DIN EN ISO 22716:2008-12 (ISO 22716:2007) und erfüllen somit alle Anforderungen der Kosmetik Good Manufacturing Practice. Tägliche Kontrollen sowie jährliche Audits durch Pfeiffer Consulting gewährleisten die kontinuierliche Einhaltung.

Selbstverständlich halten wir alle Europäischen Gesetzgebungen bei der Produktion ein. Dazu gehören zum Beispiel die EU Kosmetikverordnung, das Produktsicherheitsgesetz, die Meldung im CPNP sowie REACH.

Alle Rezepturen sind dermatologisch getestet. Dabei arbeiten wir mit anerkannten Instituten wie z.B. Dermatest zusammen.

Wir sind ISO 9001:2015 und ISO 14001:2015 zertifiziert. Die Norm ISO 9001 ist die weltweit bekannteste Zertifizierung im Qualitätsmanagement, ISO 14001 bezieht sich auf die Umweltaspekte.

We work in accordance with DIN EN ISO 22716:2008-12 (ISO 22716:2007) and meet all requirements of Cosmetic Good Manufacturing Practice. Daily inspections as well as yearly audits by Pfeiffer Consulting guarantee continuous compliance.

In our production we, of course, adhere to European legislation. This includes among others the EU Cosmetics Legislation, the Product Safety Act, notification in the CPNP and REACH.

All formulas are dermatologically tested. We work with recognised institutes such as Dermatest.

We are ISO 9001:2015 and ISO 14001:2015 certified. ISO 9001 standard is the world's most well-known certification in quality management, ISO 14001 refers to the environmental aspects.

REZEPTUREN FORMULAS



PLANTY

Die Rezeptur "Planty" wird als Standard für unsere Lippenpflegestifte verwendet. Öle und Wachse natürlichen Ursprungs, wie Bienenwachs, Sheabutter sowie Vitamin E spenden der empfindlichen Haut der Lippen Feuchtigkeit und machen sie geschmeidig. Die Rezeptur enthält keine mineralischen Öle und Wachse, hat ein dezentes Vanille-Aroma und verleiht den Lippen einen farblosen Glanz.

Ab 300 Stk.
MHD: 36 Monate



PLANTY TINTED RED

Die neue Rezeptur wurde auf Basis der Lippenpflege „Planty“ konzipiert. Sie enthält hochwertiges Bienenwachs und Sheabutter und pflegt die Lippen mit Vitamin E. Die leichte Tönung der Lippen basiert auf dem natürlichen Pigment aus der Rettichwurzel. Die Rezeptur hat einen angenehmes, leichtes Vanillearoma.

Ab 1.000 Stk.
MHD: 36 Monate



PLANTY SHIMMER

Die neue Rezeptur wurde auf Basis der Lippenpflege „Planty“ konzipiert. Sie enthält hochwertiges Bienenwachs und Sheabutter und pflegt die Lippen mit Vitamin E. Die Rezeptur hat einen leichten Schimmer-Effekt und ein dezentes Vanillearoma.

Ab 1.000 Stk.
MHD: 36 Monate



LSF 20

Unsere Rezeptur mit Ökotest-konformen Lichtschutzfiltern schützt die empfindlichen Lippen nachhaltig vor hautschädigenden UVA- und UVB-Sonnenstrahlen. Bienenwachs und Sheabutter bewahren die Lippen vor dem Austrocknen und machen sie geschmeidig, zusätzlich ist Vitamin E enthalten. Die hochwertige Lippenpflege lässt sich leicht auftragen und enthält ein natürliches Vanille-Aroma.

Ab 300 Stk.
MHD: 36 Monate



LSF 30

Unsere Rezeptur mit Lichtschutzfaktor 30 schützt Lippen auch bei besonders starker Sonneneinstrahlung vor hautschädigenden UVA- und UVB-Sonnenstrahlen. Sheabutter bewahrt die Lippen vor dem Austrocknen und macht sie geschmeidig. Die duftneutrale Rezeptur enthält zusätzlich Vitamin E und Bisabolol. Die charakteristische Farbe entsteht durch Carotinhaltiges Sanddornöl.

Ab 1.000 Stk.
MHD: 36 Monate

PLANTY

The formula "Planty" is the standard which is filled in our lip balm sticks. Oils and waxes of plant origin such as bees wax and shea butter as well as vitamin E provide the moisture that the sensitive skin of our lips desperately need leaving them soft and smooth. The formula is free from mineral oil and wax, has a touch of vanilla aroma and gives lips a subtle clear shine.

From 300 pcs.
BBD: 36 months

PLANTY TINTED RED

The new formula is based on our formula "Planty". It contains high-quality beeswax and shea butter and nourishes the lips with vitamin E. The light tint of the lips is based on the natural pigment from radish root. The formula has a pleasant, light vanilla aroma.

From 1,000 pcs.
BBD: 36 months

PLANTY SHIMMER

The new formula is based on our formula "Planty". It contains high-quality beeswax and shea butter and nourishes the lips with vitamin E. The formula has a light shimmer effect and a subtle vanilla aroma.

From 1,000 pcs.
BBD: 36 months

SPF 20

Our formula with Ökotest-compliant UV light protection filters guarantees long-term protection for sensitive lips from demaging UVA and UVB rays. Bees wax and shea butter help the lips stay smooth and prevent the lips' delicate skin from dehydrating, additionally the formula contains vitamin E. The high quality lip balm is easily applicable and contains natural vanilla aroma.

From 300 pcs.
BBD: 36 months

SPF 30

Our formula, with sun protection factor 30, protects lips from harmful UVA and UVB rays even in intense sunlight. Shea butter keeps the lips from drying out and makes them supple. The neutrally scented formula also contains vitamin E and bisabolol. The formula's characteristic colour is a result of sea buckthorn oil, which contains carotene.

From 1,000 pcs.
BBD: 36 months

REZEPTUREN FORMULAS



LIPNATURE

Die 100% pflanzliche Naturkosmetik-Lippenpflege ist vegan. Die Rezeptur kann gemäß den hohen Anforderungen des anerkannten NATRUE Labels sowie ab 1.000 Stück des Halal Standards zertifiziert werden. Olivenöl, Jojobaöl und Carnaubawachs aus kontrolliert biologischem Anbau machen die Lippen geschmeidig und bewahren sie vor dem Austrocknen.

Ab 300 Stk.
MHD: 24 Monate

LIPNATURE

This lip balm is 100% plant-based, vegan and can be certified according to the high standards of the accredited NATRUE label or from 1,000 pcs. on of the halal standards. Olive oil, jojoba oil and carnauba wax from organic farming help the lips stay smooth and prevent the lips' delicate skin from dehydrating.

From 300 pcs.
BBD: 24 months



LIPNATURE FAIR

Diese LipNature Rezeptur ist ebenfalls zu 100% pflanzlich und vegan.

Die Zutaten Olea Europaea Fruit Oil (Olivenöl), Butyrospermum Parkii Butter (Sheabutter) und Theobroma Cacao Seed Butter (Kakaobutter) sind nach Fairtrade-Standards gehandelt. Gesamtanteil: 62%. www.info.fairtrade.net

Ab 1.000 Stk.
MHD: 24 Monate

LIPNATURE FAIR

This LipNature formula is also 100% plant-based and vegan.

► The ingredients Olea Europaea Fruit Oil (olive oil), Butyrospermum Parkii Butter (shea butter) and Theobroma Cacao Seed Butter (cocoa butter) comply with Fairtrade Standards, total 62%. www.info.fairtrade.net

From 1,000 pcs.
BBD: 24 months



LIPNATURE VANILLE/SOFT*

Diese Rezeptur wurde auf Basis der LipNature Rezeptur komponiert, sie ist ebenfalls vegan. Zusätzlich wurde ein dezentes Vanille-Aroma eingearbeitet, das für viele Kunden das typische Lippenpflege-Aroma ist. *LipNature Vanilla Soft hat das Flustix-Siegel für mikroplastikfreie Kosmetik erhalten und wird in allen LipJars sowie im Lipcare Eco eingesetzt.

Ab 1.000 / 300 Stk.
MHD: 24 Monate

LIPNATURE VANILLA/SOFT*

This formula is based on the components of the LipNature formula. It is also vegan, but has the delicate vanilla scent which customers around the world typically associate with a lipcare product. *LipNature Vanilla Soft has received the Flustix seal for plastic-free cosmetics and is used in all LipJars and Lipcare Eco.

From 1,000 / 300 pcs.
BBD: 24 months



LSF 20 ECO

Die neue vegane Naturkosmetik-Lippenpflege wurde exklusiv für unseren Lippenpflegestift Lipcare Eco konzipiert. Sie schützt die Lippen mit Lichtschutzfaktor 20 und pflegt sie mit hochwertiger Sheabutter aus kontrolliert biologischem Anbau sowie mit Vitamin E. Die Rezeptur färbt die Lippen aufgrund des UV-Filters leicht weißlich und hat einen angenehmen Duft.

Ab 1.000 Stk.
MHD: 30 Monate

SPF 20 ECO

The new vegan lip balm has been developed exclusively for our lip balm stick Lipcare Eco. It protects the lips with sun protection factor 20 and nourishes them with high-quality shea butter from controlled organic farming as well as vitamin E. The formula colours the lips slightly whitish due to the UV filter and has a pleasant scent.

From 1,000 pcs.
BBD: 30 months

ZERTIFIZIERUNG CERTIFICATION



FAIRTRADE

Die Kosten für die Nutzung des Siegels sind im Rezeptur-Preis enthalten, wenn der Hersteller als Inverkehrbringer angegeben ist. Die Fairtrade-zertifizierten Rohstoffe werden auf dem Produkt gekennzeichnet.

FAIRTRADE

The costs for the use of this label are included in the unit price, if the manufacturer is stated as the so-called responsible person. The Fairtrade certified ingredients are indicated on the product.



NATRUE

Die LipNature-Rezepturen sind Natrue-konform, das Siegel kann verwendet werden, wenn das spezifische Produkt vorab bei Natrue gemeldet und die Lizenzgebühr abgeführt worden ist. Ohne vorherige Registrierung kann das Siegel nicht verwendet werden.

NATRUE

The LipNature formula is produced according to the Natrue standards. This label can be used if the specific product is registered beforehand and the licence fee is paid accordingly. Without prior registration the label cannot be used.



VEGAN

Die Veganblume der Vegan Society kennzeichnet vegane Produkte. Dieses Siegel kann ohne zusätzliche Kosten in der gewünschten Logofarbe aufgedruckt werden, wenn der Hersteller als Inverkehrbringer angegeben ist.

VEGAN

The vegan flower of the Vegan Society marks vegan products. This label can be printed in the desired colour without additional costs, if the manufacturer is stated as the so-called responsible person.



HALAL

Die Rezeptur LipNature kann auf Wunsch gesondert als halal-Rezeptur produziert werden. Die Kommunikation kann durch die Nennung „halal“ erfolgen. Die Kosten für den Mehraufwand sind über den Stückpreis abgedeckt.

HALAL

On request, the LipNature formula can be made separately, as a halal formula. It can be claimed as such by adding the word "halal". The costs for this special request is covered by the unit price.

DRUCKFLÄCHEN PRINTING AREAS

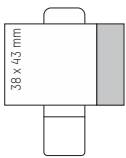

Siebdruck

Werbefläche Siebdruck:
38 x 43 mm
(exkl. Pflichtangaben)
Gesamtdruckfläche:
38 x 56 mm

Silkscreen Print

Advertising space silk-
screen print: 38 x 43 mm
(excl. compulsory
information)
Total print area:
38 x 56 mm

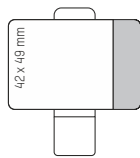

Etikett

Werbefläche Etikett:
42 x 49 mm
(exkl. Pflichtangaben)
Gesamtdruckfläche:
42 x 60 mm

Label

Advertising space label:
42 x 49 mm
(excl. compulsory
information)
Total print area:
62 x 60 mm

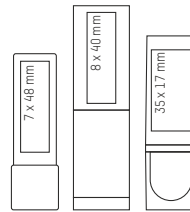

Lipcare Deluxe

Werbefläche Gravur:
7 x 48 mm

Lipcare Deluxe

Advertising space
engraving: 7 x 48 mm

Lipcare Cover

Werbefläche Gravur:
8 x 40 mm

Lipcare Cover

Advertising space
engraving: 8 x 40 mm

Lipcare Style

Werbefläche Digitaldruck:
35 x 17 mm

Lipcare Style

Advertising space digital:
print: 35 x 17 mm

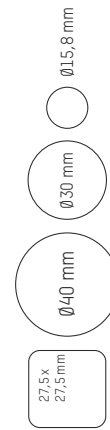

Lipcare

Doming für Kappe /
Doming for Top:
Ø15.8 mm

LipJar Alu Doming /

LipJar Alu Doming:
Ø32 mm

LipJar Alu Etikett /

LipJar Alu Label:
Ø30 mm

Alu Jar Beardwax Etikett /

Alu Jar Beardwax Label:
Ø40 mm

Alu Jar Deodorant Etikett /

Alu Jar Deodorant Label:
Ø40 mm

Lipcare Cube Doming /

Lipcare Cube Doming:
27,5 x 27,5 mm

DRUCKFLÄCHEN PRINTING AREAS



LipJar Bio
Papieretikett / Paper label:
Ø30 mm

LipJar Eco
Papieretikett / Paper label:
Ø26 mm

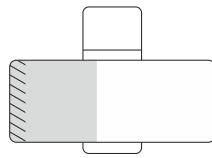

Lipcare Eco
Papieretikett / Paper label:
40 x 28 mm
exkl. Pflichtangaben /
excl. compulsory
information

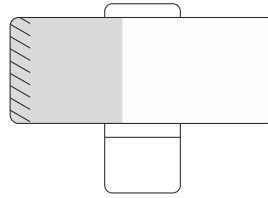

Suncare Eco / Handcare Eco
Papieretikett / Paper label:
54 x 60 mm
exkl. Pflichtangaben /
excl. compulsory
information

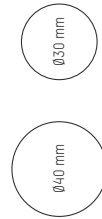

Handcare Naked Label
für unbedruckte Box /
for unprinted box:
Ø30 mm

Bodycare Naked Label
für unbedruckte Box /
for unprinted box:
Ø40 mm

DRUCKFLÄCHEN PRINTING AREAS

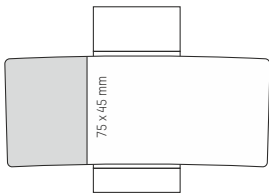

Sport Stick
Werbefläche Etikett:
75 x 45 mm
(exkl. Pflichtangaben)

Sport Stick
Advertising space label:
75 x 45 mm
(excl. compulsory
information)

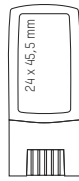

Suncare Stick
Werbefläche Etikett:
24 x 45,5 mm

Suncare Stick
Advertising space label:
24 x 45,5 mm

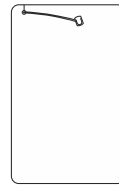

dent0card®
Offsetdruck Vorder-
und Rückseite:
85 x 54 mm

dent0card®
Offset print front
and back side:
85 x 54 mm

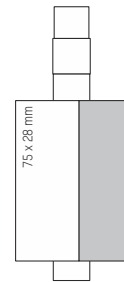

SaniStick Clip
SaniStick Cap
PocketLotion Hand
Werbefläche Etikett:
75 x 28 mm
(exkl. Pflichtangaben)
Gesamtdruckfläche:
75 x 53,5 mm

SaniStick Clip
SaniStick Cap
PocketLotion Hand
Advertising space label:
75 x 28 mm
(excl. compulsory
information)
Total print area:
75 x 53,5 mm

Datenformate

Verarbeitet werden Vector EPS Daten aus folgenden Programmen: Corel Draw X8, Adobe Illustrator CS 6. Auch Schriften sind in Pfade (Kurven) umzuwandeln.

Mindeststrichstärke im Siebdruck

Drucktechnisch bedingt darf die Strichstärke von 0,18 mm nicht unterschritten werden.

Fotos für Etikettendruck, Doming oder Box

Fotos sind mit einer Auflösung von mind. 300 dpi TIFF (CMYK) in Originalgröße bereitzustellen. Um Farbabweichungen zu minimieren, ist der Bestellung möglichst ein Farbausdruck beizufügen.

Drucktoleranzen

Im Siebdruck können die Drucktoleranzen bei mehrfarbigen Drucken bei bis zu +/- 0,3 mm liegen.

Farbangaben für den Druck

Alle Angaben zur Druckfarbe bitten wir, in Pantone oder HKS anzugeben.

Data formats

Vector EPS data from the following programs can be processed: Corel Draw X8, Adobe Illustrator CS 6. Furthermore writing must be converted to paths (curves).

Minimum line width for silkscreen print

Due to the limitations in printing technology, the line width may not be smaller than 0.18 mm.

Photographs for label print, doming or Box

Photographs are to be supplied with a resolution of at least 300 dpi TIFF (CMYK) in original size. To minimise colour variation, a colour print should be enclosed with the order.

Print tolerances

In silkscreen printing the gauge-pins tolerances for multicoloured prints can lie at up to +/- 0.3 mm.

Colour details for printing

We kindly request that all details for colour printing are supplied in Pantone or HKS.

FARBEN COLOURS

Sondereinfärbung
des Kunststoffes in
individuellen Farbtönen
ab 2.000 Stück gegen Aufpreis
möglich.

Starting from 2,000
pieces special colouring
of plastics is possible for
surcharge.



ORIGINAL
gefrostet, poliert
frosted, polished



01 Schwarz
Black



02 Weiß
White



03 Blau
Blue
PMS 293



04 Gelb-Orange
Yellow-Orange
PMS 137



05 Grün
Green
PMS 2426



06 Rot
Red
PMS 1795



10 Pink
PMS Rhodamine
Red



11 Grau
Grey
PMS 424



12 Violett
Violet
PMS 2602



14 Klarsicht
Clear

METALLIC COLLECTION

poliert, vollton
polished, solid



24 Silber
Silver



25 Gold
Gold



26 Kupfer
Copper



3D / DOMING
gefrostet
frosted



01 Schwarz
Black



02 Weiß
White



03 Blau
Blue
PMS 293



04 Gelb-Orange
Yellow-Orange
PMS 137



05 Grün
Green
PMS 2426



06 Rot
Red
PMS 1795



RECYCLED PLASTIC
gefrostet, vollton
frosted, solid



20 Weiß
White



21 Sand
Sand Grey
PMS 400



23 Schwarz
Black



GREEN PE
gefrostet, vollton
frosted, solid



30 Weiß
White

ALLGEMEINE INFORMATIONEN

- Alle Preise gelten zzgl. der gesetzlichen MwSt.
- Alle Preise verstehen sich zzgl. Versand- und Verpackungskosten und gelten EX WORKS Hürth
- Über- und Unterlieferungen von 5% sind möglich und werden berechnet
- Alle Druckpreise und -verfahren können erst nach Prüfung des Druckmotivs bestätigt werden
- Bei allen Lipcare-Stiften ist als Standard die hochwertige Rezeptur „Planty“ (ohne mineralische Öle und Wachse) enthalten

GENERAL INFORMATION

- all prices plus VAT
- all prices plus transport and packing costs; prices are effective EX WORKS Huerth
- over- and underdeliveries of up to 5% are possible and will be charged accordingly
- printing prices and techniques can only be confirmed after checking the printing motif
- all lipcare sticks include the high quality formula "Planty" (without mineral oil and wax)

Stand: 02/2023 – Irrtümer und Änderungen vorbehalten
 State of 02/2023 – Errors excepted subject to change without notice
 V23.01

Unsere Partner / Verbände Partners/associations



Zertifizierungen Company certificates



Rezeptursiegel Formula seals



