

# PRO MOTION

*FOR LIFE.*

Gesamtkatalog 2024



DE







# Icons.

## Produktdetails.



Material



Maße



Verpackung



Warnhinweise  
Details auf Seite 311

## Qualität.



Made in Germany



Made in Europe



Biobasiert



# Wir machen die Welt bunter.

Aus einer Vielzahl von Standardfarben oder nach speziellen Vorgaben (Farbmuster oder Pantone) fertigen wir Artikel Ihren Wünschen entsprechend. Egal ob transluzente, opake, tagesleuchtende Farben, mit Glitter- oder Metalleffekt... Ihren Farbwünschen sind keine Grenzen gesetzt.

Alle unsere Farben entsprechen den anwendbaren Vorschriften und Richtlinien in Deutschland und der EU. Wenden Sie sich für die Umsetzung Ihrer Ideen vertrauensvoll an uns.

## Rechtliche Hinweise.

Unser Katalog richtet sich nur an Käufer, die die Waren und Dienstleistungen ausschließlich im Rahmen ihrer selbstständigen beruflichen, gewerblichen, behördlichen oder dienstlichen Tätigkeit verwenden wollen und nicht an Privatpersonen. Alle Angaben zu Waren und Dienstleistungen sind unverbindlich und stellen kein rechtlich bindendes Vertragsangebot, sondern nur eine sog. „invitatio ad offerendum“ (eine Aufforderung zur Abgabe eines Angebotes) dar. **Alle im Katalog angegebenen Preise sind Richt- und unverbindliche Industriepreise in EUR (Stand siehe Rückseite des Kataloges) zzgl. gesetzlicher MwSt. Hinzukommen gegebenenfalls Kosten für die Veredelung, sowie weitere Nebenkosten wie Verpackung, Versand- und Transportkosten, Zollgebühren, etc. Die Produktabbildungen dienen lediglich zur Ansicht und sind nicht verbindlich.** Zur genauen Beurteilung der zugesicherten Eigenschaften und Funktionen sowie der Farbverbindlichkeit eines Produktes senden wir Ihnen gerne ein Muster zu. Dieses Muster ist verbindlich für die Auftragserteilung. Bei Artikeln mit Werbeaufdruck erstellen wir Ihnen gerne ein Andruckmuster zur verbindlichen Freigabe des

Druckes, des Druckstandes sowie der Produkteigenschaften. Alle in diesem Katalog abgebildeten Artikel mit Veredelung dienen nur zur Leistungsdarstellung der Drucktechnik und zu Referenzzwecken. Die Rechte an den abgebildeten Logos und Markennamen sowie an den abgebildeten Sonderanfertigungen liegen ausschließlich bei den jeweiligen Copyright-/Markeninhabern. Bitte beachten Sie, dass bei Set-Artikeln, welche mit „Made in Germany“ oder „Made in Europe“ gekennzeichnet sind, möglicherweise nicht alle einzelnen Bestandteile des Sets in Deutschland oder Europa gefertigt werden. Selbstverständlich werden jedoch die wesentlichen Herstellungs- bzw. Verarbeitungsschritte bei entsprechend gekennzeichneten Sets in Deutschland oder Europa (je nach Kennzeichnung) getätigt. Auf die Vertragsbeziehung finden ausschließlich die Gesetze der Bundesrepublik Deutschland Anwendung. Das UN-Übereinkommen über den internationalen Warenkauf (CISG) und die Verweisungsvorschriften des deutschen internationalen Privatrechts (IPR) finden keine Anwendung. Irrtümer und Druckfehler vorbehalten.

# Inhaltsverzeichnis.

009

Essen & Trinken »



143

Büro & Schule »



125

Haushalt & Wohnen »



167

Lifestyle & Accessoires »



187

Camping & Outdoor »



203

Reise & Sicherheit »







**223**

**Gesundheit & Wellness »**



**239**

**Sport, Freizeit & Events »**



**253**

**Fanartikel »**



**261**

**Spielzeug »**



**275**

**Taschen »**



**291**

**Textilien »**



**299**

**Schutzartikel »**





### **Vorteile.**

- ✓ Hohe Qualitätsstandards.
- ✓ Kurze Transportwege.
- ✓ Planungssicherheit.
- ✓ Schnelle Lieferzeiten.
- ✓ Durchdachte Funktionalität der Produkte.
- ✓ Schnelle und unkomplizierte Auftragsabwicklung.
- ✓ Sicherung von Arbeitsplätzen.

# QUALITY for life.

Weiterdenken und Weiterentwickeln. Unser klarer Wettbewerbsvorteil ist neben unserer Import-Expertise die Eigenfertigung an Standorten z.B. in Bayern und Europa. Durch modernste Produktionstechniken und engagierte Mitarbeitende sind wir in der Lage beste Qualität, hohe Effizienz, wettbewerbsfähige Preise und eine vorbildliche Ökobilanz zu erzielen. Einzelne Prozesse und Teilabschnitte lassen sich exakt überwachen und Produktionsabfolgen abpassen – was zusätzliche Vorteile bietet: kurze Lieferzeiten, hohe Projektflexibilität und verlässliche Termintreue.

  
*Qualität Made in Germany.*

  
*Qualität Made in Europe.*





# GLOBAL Sourcing.

Alles, weltweit, einfach. Standorttreu stärken wir die Produktion »Made in Germany« – gleichzeitig verfolgen wir zur Ausweitung unserer umfangreichen Produktpalette Neuheiten und Trends auf internationalen Märkten. Als erfahrener Importeur verfügen wir über ein gut ausgebautes globales Netzwerk an Lieferanten und Partnern. So sind wir weltweit bestens vernetzt und nutzen innovatives Supply-Chain-Management innerhalb zuverlässiger internationaler Strukturen.

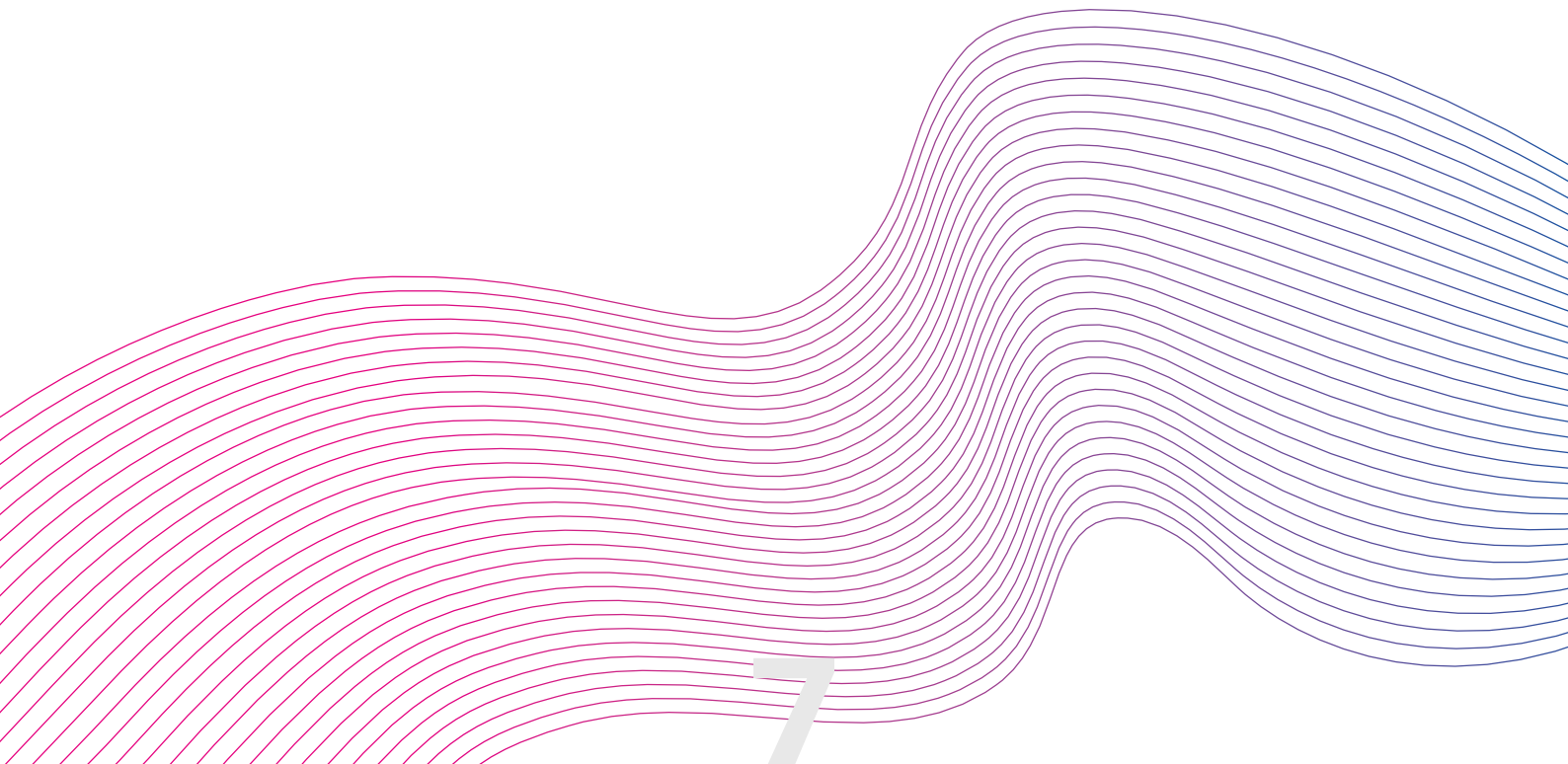





# HÖCHSTE ZEIT FÜR NEUES DENKEN.

Ökonomisch, ökologisch und sozial: Denn was wir heute tun, entscheidet wie die Welt von morgen aussehen wird. Wir setzen uns daher für eine ganzheitliche Nachhaltigkeitsstrategie ein und für Produkte, die diese Standards erfüllen.



**Ressourceneffizienz**



**Investitionen in umweltschonende Anlagen**



**Nutzung von Photovoltaik-Energie**



**Reduzierung der CO<sub>2</sub> Bilanz**



**Verbesserung von Arbeitsbedingungen**



**Stärkung von Made in Germany Produktion**





# ESSEN & TRINKEN.

- Behälter
- Besteck & Messer
- Brotzeit & Vorratsdosen
- Eiswürfelformen
- Flaschen & Karaffen
- Flaschen & Eiskühler
- Flaschenöffner
- Koch- & Backzubehör
- Mint- & Bonbonspender
- Schneid- & Servierbretter
- Tablett
- Tassen, Becher & Krüge
- Teller, Schalen & Schüsseln
- Trinkhalme





NEW!

## 02060 Spork „Yanoda“

Unser Bambus-Spork ist ein nachhaltiges und praktisches Esswerkzeug für unterwegs. Hergestellt aus langlebigem Bambusholz, kombiniert er Löffel auf der einen und Gabel auf der anderen Seite. Der kompakte und leichte Spork passt problemlos in jede Tasche und ist eine umweltfreundliche Alternative zu Einwegbesteck. Genießen Sie unterwegs bequemes Essen mit unserem Bambus-Spork!

Stück	1	500	1000	5000
EUR	1.16	1.03	0.90	0.84

Holz/Bambus 120 Einh., lose im Karton  
 180 mm x 35 mm x 6 mm



NEW!

## 02073 Käse reibe „Yanoda“

Unsere Käse reibe vereint stilvolles Design und erstklassige Funktionalität. Mit einem Bambusgriff und einer Edelstahlreibe bietet sie einen mühelosen Einsatz. Durch die handliche Größe ist sie einfach zu bedienen und zu reinigen. Entdecken Sie mit unserer Käse reibe eine perfekte Kombination aus Stil und Leistung in Ihrer Küche.

Stück	1	100	500	1000
EUR	2.90	2.59	2.25	2.10

Metall/Edelstahl 48 Einh., lose im Karton  
 232 mm x 57 mm x 20 mm



NEW!

## 02062 Salatbesteck „Yanoda“

Unser Bambus-Salatbesteck ist die perfekte Wahl für umweltbewusste Salatliebhaber. Aus hochwertigem Bambusholz gefertigt, verleiht es eine rustikale Note. Das leichte und langlebige Set besteht aus einer Gabel und einem Löffel und liegt angenehm in der Hand.

Stück	1	500	1000	5000
EUR	1.69	1.50	1.30	1.22

Holz/Bambus 48 Einh., lose im Karton  
 225 mm x 60 mm x 16 mm



NEW!

## 02061 Kochbesteck „Yanoda“, 3er Set

So macht Kochen Spaß: Das dreiteilige Kochbesteck mit Kochlöffel und zwei Pfannenwendern mit und ohne Zwischenräumen, ist aus antibakteriellem Bambusholz. Zudem ist Bambus widerstandsfähig und umweltfreundlich, da Bambus zu den schnell nachwachsenden Rohstoffen zählt.

Stück	1	100	500	1000
EUR	2.49	2.22	1.93	1.80

Holz/Bambus 48 Einh., lose im Karton  
 300 mm x 60 mm x 27 mm





**NEW!**

## 02110 Besteckset „Casano“

Das „Casano“ Besteckset besteht aus zwei Gabeln und zwei Messern. Durch die edlen Akazienholzgriffe und Edelstahlklingen sind die Messer zudem äußerst hochwertig. Highlight: Die Messergriffe wurden nochmals extra poliert für eine besonders glatte Oberfläche. Das Besteckset „Casano“ kommt in einer hochwertigen Verpackung und verfügt zudem über einen sicheren Magnetverschluss. Damit ist dieses Set ein perfektes Geschenk, das Stil und Funktionalität vereint.

<b>Stück</b>	1	50	250	500
<b>EUR</b>	15.37	13.69	11.91	11.13

Metall/Edelstahl
 20 Einh., Einzelkarton

178 mm x 258 mm x 25 mm



**NEW!**

## 02126 Chefmesser „Allround“

Das Chefmesser „Allround“ überzeugt vor allem in puncto Design und Qualität. Mit einer präzisen Edelstahlklinge und einem edlen Akazienholzgriff vereint es Ästhetik und Funktionalität. Der Griff des Messers wurden speziell poliert, um eine besonders glatte Oberfläche zu gewährleisten, was ein komfortables Arbeiten ermöglicht. Es wird in einer hochwertigen Geschenkverpackung geliefert, die mit einem Magnetverschluss sicher verschlossen wird. Ob für den eigenen Gebrauch oder zum Verschenken, das Chefmesser „Allround“ beeindruckt mit Eleganz und Präzision in jeder Küche.

<b>Stück</b>	1	100	500	1000
<b>EUR</b>	10.17	9.05	7.88	7.35

Metall/Edelstahl
 24 Einh., Einzelkarton

344 mm x 45 mm x 19 mm

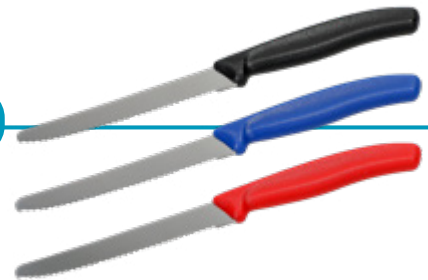

**NEW!**

## 02058 Brotzeitmesser „Vesper“

Brotzeitmesser für jeden Einsatz und für ToGo: Das universale Messer überzeugt mit einem Gewicht von nur 28g. Der Griff aus Kunststoff - in verschiedenen Farbvarianten erhältlich - liegt angenehm in der Hand und die geriffelte Klinge aus Edelstahl punktet mit einem exzellenten Schneiden.

<b>Stück</b>	1	500	1000	5000
<b>EUR</b>	1.67	1.49	1.30	1.22

Metall/Edelstahl
 120 Einh., Papiersleeve

220 mm x Ø 9 mm



NEW!





## 02051 Salz- und Pfeffermühlen-Set „Grind“

Tauchen Sie ein in eine Welt der Geschmackserlebnisse mit unserem Salz- und Pfeffermühlen-Set. Die Mühlen-Körper sind aus nachhaltigem Bambus und passen damit perfekt in jede Küche. Das hochwertige Mahlwerk aus Keramik steht für Langlebigkeit und auch die Metallachse sorgt für Stabilität. Eine Besonderheit ist die anpassbare Körnung - perfekte Würzung für jedes Gericht!

<b>Stück</b>	1	50	250	500
<b>EUR</b>	17.89	15.92	13.87	12.94

 Holz/Bambus

 24 Einh., Einzelkarton

 163 mm x Ø 50 mm

**NEW!**

## 02138 Vorratsdose „Heat“, 700 ml

Die „Heat“ Vorratsdose bietet eine praktische und gesundheitlich unbedenkliche Lösung zur Aufbewahrung Ihrer Lebensmittel. Sie ist auslaufsicher, mikrowellengeeignet und der Deckel ist aus geschmacks- und geruchsneutralem Kunststoff gefertigt. Das Unterteil ist aus robustem Edelstahl. Zudem ist sie BPA-frei, frei von Weichmachern und 100% recycelbar – ideal für umweltbewusste Verbraucher.

<b>Stück</b>	1	50	250	500
<b>EUR</b>	11.70	10.41	9.25	8.64

Metall/Edelstahl + PP  
 185 mm x 140 mm x 69 mm

24 Einh., Papiersleeve

## 02139 Vorratsdose „Heat“, 1,1 l

<b>Stück</b>	1	50	250	500
<b>EUR</b>	13.73	12.21	10.85	10.12

Metall/Edelstahl + PP  
 202 mm x 155 mm x 73 mm

12 Einh., Papiersleeve

**NEW!**

## 02109 Vorratsdose „Storage“

Ideal für's Mittagessen oder Zwischendurch. Die Vorratsdose „Storage“ aus Edelstahl ist nach der Nutzung immer wieder verwendbar, was sie zur perfekten umweltfreundlichen Alternative zu Alu- und Frischhaltefolien macht. Die Trennwand, die die Box in zwei Hälften teilt, sorgt für die sichere Trennung verschiedener Lebensmittel.

<b>Stück</b>	1	50	250	500
<b>EUR</b>	18.00	16.03	14.23	13.28

Metall/Edelstahl  
 193 mm x 156 mm x 67 mm

24 Einh., Papiermanschette

**NEW!**

## 02031 Vorratsdose „Apart“, color

Ideal für's Mittagessen oder Zwischendurch. Die Vorratsdose aus Edelstahl ist nach der Nutzung immer wieder verwendbar, was sie zur perfekten umweltfreundlichen Alternative zu Alu- und Frischhaltefolien macht und besitzt eine herausnehmbare Trennschale. Sie verfügt über einen Dichtungsring und robuste Klemmbügel an den Seiten. Nicht für flüssige Lebensmittel geeignet.

<b>Stück</b>	1	50	250	500
<b>EUR</b>	17.35	15.43	13.70	12.78

Metall/Edelstahl  
 170 mm x 130 mm x 60 mm

16 Einh., Einzelkarton

**NEW!**

## 02009 Schneidbrett „Kyoto“, 45x21 cm

Das Schneidbrett in Form eines Paddels aus Bambus ist mit Sojabohnenöl veredelt, wodurch es äußerst robust und ideal für alle Lebensmittel geeignet ist. Das 12 mm starke Hartholzbrett mit elegantem Griff und Griffloch macht auch als Servierplatte eine gute Figur und lässt sich gut und platzsparend aufbewahren. Größe: 45 x 21 cm

<b>Stück</b>	1	100	500	1000
<b>EUR</b>	8.67	7.71	6.72	6.26

Holz/Bambus 24 Einh., lose im Karton  
 450 mm x 210 mm x 12 mm



## 02045 Schneidbrett „Kyoto“, 37x18 cm

<b>Stück</b>	1	100	500	1000
<b>EUR</b>	6.41	5.69	4.96	4.63

Holz/Bambus 36 Einh., lose im Karton  
 370 mm x 180 mm x 12 mm

**NEW!**

## 02111 Schneidbrett „Picknick“

Das Schneidbrett „Picknick“ aus Bambus, vorbehandelt mit Sojabohnenöl, ist eine umweltfreundliche Wahl für die Küche. Bambus ist ein schnell nachwachsender Rohstoff und perfekt für Schneidbretter geeignet. Beachten Sie, dass die Farbe des Bambus sich im Laufe der Zeit leicht verändern kann, was dem Brett eine einzigartige Patina verleiht. Dieses vielseitige und nachhaltige Schneidbrett leistet in der Küche gute Dienste und ist zugleich ein optischer Hingucker.

<b>Stück</b>	1	100	500	1000
<b>EUR</b>	5.33	4.75	4.20	3.93

Holz/Bambus 48 Einh., lose im Karton  
 260 mm x 150 mm x 12 mm

**NEW!**

## 02013 Schneidbrett „Osaka“

Das handliche Schneidbrett kann durch die schmale Form von nur 13,5 cm Breite auch bei wenig Platz in der Küche oder beim Camping verwendet werden. Das 8 mm starke Brett ist aus schnittfestem und messerschonendem Bambus gefertigt und verfügt über einen praktischen Tragegriff und eine hochwertige Lederschleife zum Aufhängen. Das elegante Brett ist auch ideal zum Anrichten und Servieren geeignet. Größe: 40 x 13,5 cm

<b>Stück</b>	1	100	500	1000
<b>EUR</b>	4.56	4.06	3.53	3.30

Holz/Bambus 48 Einh., lose im Karton  
 400 mm x 135 mm x 9 mm

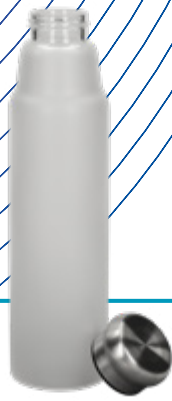

**NEW!**

## 02115 Glasflasche „Life“ 700 ml, Frosted

Die Glasflasche „Life“ vereint Nachhaltigkeit und Funktionalität perfekt. Hergestellt aus geschmacks- und geruchsneutralem Material, ist sie frei von BPA und Weichmachern. Diese Flasche ist zu 100% recycelbar und auslaufsicher. Die Flasche ist nur für kalte Getränke geeignet und sollte nicht für kohlenensäurehaltige Getränke verwendet werden. Die Glasflasche „Life“ überzeugt vor allem mit ihrer ansprechenden Optik und Funktionalität. Füllmenge: 700ml

<b>Stück</b>	1	100	500	1000
<b>EUR</b>	8.28	7.36	6.55	6.11

Glas/Borosilikat  
 280 mm x Ø 70 mm

25 Einh., Einzelkarton + Polybeutel

**NEW!**

## 02116 Glasflasche „Bamboo“ 750 ml, Frosted

Die „Bamboo“ Glasflasche vereint Nachhaltigkeit und Funktionalität perfekt. Hergestellt aus geschmacks- und geruchsneutralem Material, ist sie frei von BPA und Weichmachern. Diese Flasche ist zu 100% recycelbar und auslaufsicher. Die Flasche ist nur für kalte Getränke geeignet und sollte nicht für kohlenensäurehaltige Getränke verwendet werden. Die „Bamboo“ Glasflasche überzeugt vor allem mit ihrer ansprechenden Optik und Funktionalität. Füllmenge: 750ml

<b>Stück</b>	1	100	500	1000
<b>EUR</b>	9.17	8.17	7.25	6.76

Glas/Borosilikat  
 275 mm x Ø 70 mm

25 Einh., Einzelkarton + Polybeutel

**NEW!**

## 02029 Trinkglas „Tropical“ 460 ml

Transparentes Trinkglas in Form einer Getränkedose, das sich gut greifen lässt und angenehm in der Hand liegt. Aus hochwertigem, stabilem Glas mit auslaufsicherem Bambusdeckel mit Silikondichtung. Mit dem Strohhalm aus Glas lassen sich Kaltgetränke wie Cocktails oder Smoothies nachhaltig genießen. Zur leichten Reinigung des wiederverwendbaren Strohhalms ist eine spezielle Bürste aus Edelstahl im Lieferumfang dabei. Füllmenge: 460 ml.

<b>Stück</b>	1	100	500	1000
<b>EUR</b>	4.99	4.43	3.86	3.60

Glas/Borosilikat  
 137 mm x Ø 75 mm

24 Einh., Einzelkarton + Polybeutel

## 02030 Trinkglas „Tropical“, 675 ml

<b>Stück</b>	1	100	500	1000
<b>EUR</b>	5.72	5.09	4.43	4.13

Glas/Borosilikat  
 170 mm x Ø 75 mm

24 Einh., Einzelkarton + Polybeutel



**NEW!**



## 01980 Aluminiumflasche „Colare“, 0,5 l

Immer mit dabei – schicke Trinkflasche aus Aluminium in handlicher Größe. Der auslaufsichere Verschluss ist leicht zu öffnen und für kohlenensäurehaltige Getränke geeignet. Füllmenge: 0,5 Liter.

<b>Stück</b>	1	100	500	1000
<b>EUR</b>	5.09	4.42	3.65	3.42

Metall/Aluminium  
 220 mm x Ø 66 mm

25 Einh., Einzelkarton + Polybeutel



**NEW!**

## 01981 Edelstahlflasche „Colare“, 0,70 l, einwandig

Ideal für unterwegs. Die hochwertige Trinkflasche aus Edelstahl ist besonders leicht und robust – das macht sie zum perfekten Begleiter bei Wanderungen oder beim Sport. Der Deckel ist auslaufsicher und für kohlenensäurehaltige Getränke geeignet. Füllmenge: 0,7 Liter.

<b>Stück</b>	1	100	500	1000
<b>EUR</b>	7.74	6.68	5.55	5.18

Metall/Edelstahl  
 245 mm x Ø 73 mm

25 Einh., Einzelkarton + Polybeutel



**NEW!**

## 02034 Trinkflasche „Kopenhagen“, 500 ml

Die Trinkflasche aus Edelstahl hat nicht nur beim Sport eine überzeugende Performance. Sie lässt sich luftdicht und auslaufsicher verschließen und hält kühle Getränke länger frisch. Die Flasche verfügt über eine breite Öffnung für einfaches Befüllen, Ausgießen und Trinken und ist auch für kohlenensäurehaltige Getränke gut geeignet. Mit der am Bambusdecken befestigten Kordel kann man die Flasche bequem tragen und befestigen. Füllmenge: 0,5 Liter

<b>Stück</b>	1	100	500	1000
<b>EUR</b>	7.25	6.45	5.62	5.25

Metall/Edelstahl  
 220 mm x Ø 63 mm

24 Einh., Einzelkarton + Polybeutel







Erhältlich in 3 neuen Farben!

## 01538 Aluminiumflasche „Bamboo“ 0,6 l

Ein echtes Leichtgewicht unter den Trinkflaschen! Mit knapp 100gr ist die Aluminiumflasche „Bamboo“ der perfekte Begleiter für jedes Abenteuer. Der Bambusdeckel und die matt-schwarze Oberfläche machen die Flasche auch designtechnisch zu einem echten Highlight. Inklusive Silikonstrap. Füllmenge: 600 ml.

<b>Stück</b>	1	100	500	1000
<b>EUR</b>	8.18	7.08	5.88	5.48

 Metall/Aluminium  
 240 mm x Ø 60 mm

 50 Einh., Einzelkarton + Polybeutel





NEW!



## 02053 Vakuumflasche „Astana“, 450 ml

Entdecken Sie die Vakuumflasche „Astana“ mit 450ml Füllvolumen! Die doppelwandige, vakuumisolierte Edelstahlflasche hält Ihre Getränke stundenlang heiß oder kalt. Der herausnehmbare Siebeinsatz ermöglicht die einfache Zubereitung von Tee unterwegs. Stilvoll und praktisch – die perfekte Flasche für Ihren Genuss unterwegs!

<b>Stück</b>	1	100	500	1000
<b>EUR</b>	9.65	8.59	7.42	6.92

 Metall/Edelstahl  
 230 mm x Ø 64 mm

 24 Einh., Einzelkarton + Polybeutel

**NEW!**

## 02052 Vakuumflasche „Kibo“, 500 ml

It's tea time! Die doppelwandige, vakuumierte Trinkflasche aus hochwertigem Edelstahl mit auslaufsicherem Schraubdeckel sorgt für eine optimale Isolierung. Die Push-To-Open-Funktion am Deckel ermöglicht ein einfaches und sauberes Ausschütten. Der dazugehörige Deckel dient nicht nur dem Schutz, sondern auch als Trinkbecher. Geeignet für warme und kalte Getränke. Füllmenge: 0,5 Liter.

<b>Stück</b>	1	100	500	1000
<b>EUR</b>	8.64	7.68	6.69	6.25

Metall/Edelstahl  
 245 mm x Ø 68 mm

24 Einh., Einzelkarton + Polybeutel

**NEW!**

## 02027 Vakuumflasche „Ibiza“, 500 ml

Zu Hause, beim Sport oder auf Reisen – die schicke doppelwandige Isolierflasche aus geschmacksneutralem Edelstahl ist bestens für kalte und warme Getränke geeignet und hält bis zu 18h warm. Der handliche Schraubdeckel mit Silikondichtung sorgt dafür, dass selbst kohlenensäurehaltige Drinks nicht auslaufen können. In den Farben matt-schwarz und matt-weiß erhältlich. Füllmenge: 0,5 Liter.

<b>Stück</b>	1	100	500	1000
<b>EUR</b>	8.11	7.22	6.41	5.98

Metall/Edelstahl  
 225 mm x Ø 73 mm

24 Einh., Einzelkarton + recycelter Polybeutel



## 02028 Vakuumflasche „Ibiza“, 750 ml

<b>Stück</b>	1	100	500	1000
<b>EUR</b>	10.00	8.89	7.75	7.22

Metall/Edelstahl  
 270 mm x Ø 77 mm

24 Einh., Einzelkarton + recycelter Polybeutel





**NEW!**

## 02032 Vakuumflasche „Orlando“, 480 ml

Handliche Vakuum-Isolierflasche im modernen Design, die Lust auf frische Getränke macht. Die leichte, doppelwandige Flasche aus Edelstahl mit Kunststoff-Schraubdeckel inklusive Griffloch für einfaches Tragen verfügt über eine auslaufsichere Silikondichtung und ist in eleganten Farben erhältlich. Sie ist für kalte und warme Getränke geeignet – sogar kohensäurehaltige Durstlöcher können darin transportiert werden. Füllmenge: 480 ml.

<b>Stück</b>	1	100	500	1000
<b>EUR</b>	9.98	8.88	7.81	7.29

Metall/Edelstahl  
 270 mm x Ø 71 mm

25 Einh., Einzelkarton + recycelter Polybeutel



**NEW!**

## 02117 Vakuumflasche „Ampato“, 480 ml

Die „Ampato“ Vakuumflasche ist ein zuverlässiger Begleiter für unterwegs, der mit seiner Isoliertechnologie Getränke bis zu 8 Stunden warm und bis zu 18 Stunden kalt halten kann. Sie ist auch für kohensäurehaltige Getränke geeignet, was sie besonders vielseitig macht. Der obere Teil der Flasche verfügt über einen Gewindeaufsatz und einen Schraubdeckel inklusive eines praktischen Siebeinsatzes.

<b>Stück</b>	1	25	100	250
<b>EUR</b>	20.89	18.60	16.52	15.42

Metall/Edelstahl + PP  
 239 mm x Ø 79 mm

24 Einh., Einzelkarton



**NEW!**

## 02118 Vakuumflasche „Kabru“, 480 ml

Die „Kabru“ Vakuumflasche ist die ideale Lösung für diejenigen, die ihre Getränke unterwegs genießen möchten. Sie ist darauf ausgelegt, Heißgetränke bis zu 8 Stunden warm und Kaltgetränke bis zu 18 Stunden kalt zu halten und ist zudem für kohensäurehaltige Getränke geeignet.

<b>Stück</b>	1	25	100	250
<b>EUR</b>	21.55	19.18	17.03	15.89

Metall/Edelstahl + PP  
 213 mm x Ø 79 mm

24 Einh., Einzelkarton



**NEW!**

## 01979 Vakuumflasche „Malmö“, 0,6 l

Vakuumierte Trinkflasche in trendigem Design. Die doppelwandige Isolierung sorgt dafür, dass die Temperatur des Getränks länger konstant bleibt. Der schicke Schraubverschluss ist auslaufsicher und auch für kohlenensäurehaltige Getränke geeignet. Füllmenge: 0,60 Liter.

<b>Stück</b>	1	50	250	500
<b>EUR</b>	16.23	14.04	11.65	10.87

Metall/Edelstahl
 25 Einh., Einzelkarton + Polybeutel

265 mm x Ø 65 mm



**NEW!**

## 02105 Vakuumbecher „Tampa“, 870 ml

Der Trinkbecher „Tampa“ ist ideal für alle, die ihr Getränk ToGo genießen möchten und geeignet für Temperaturen von 0 bis 100°C. Egal, ob Sie Kaffee, Tee oder erfrischende Limonade mögen, dieser Becher sorgt dafür, dass Ihre Getränke stets perfekt temperiert sind. Ideal für unterwegs, im Büro oder in der Freizeit. Er hält Getränke bis zu 18 Stunden warm und ist für kohlenensäurehaltige Getränke geeignet.

<b>Stück</b>	1	50	250	500
<b>EUR</b>	14.74	13.11	11.43	10.67

Metall/Edelstahl
 20 Einh., Einzelkarton + Polybeutel

246 mm x Ø 89 mm



**NEW!**

## 02104 Trinkbecher „Tampa“, 870 ml

Der Trinkbecher „Tampa“ ist ideal für alle, die ihr Getränk ToGo genießen möchten und geeignet für Temperaturen von 0 bis 100°C. Egal, ob Sie Kaffee, Tee oder erfrischende Limonade mögen, dieser Becher sorgt dafür, dass Ihre Getränke stets perfekt temperiert sind. Ideal für unterwegs, im Büro oder in der Freizeit. Er hält Getränke bis zu 6 Stunden warm und ist für kohlenensäurehaltige Getränke geeignet.

<b>Stück</b>	1	100	500	1000
<b>EUR</b>	9.98	8.88	7.74	7.22

Metall/Edelstahl + PP
 20 Einh., Einzelkarton + Polybeutel

246 mm x Ø 89 mm





NEW!



## 02106 Kaffeebecher „Palermo“, 360 ml

Der Kaffeebecher „Palermo“ vereint Stil als auch Funktionalität und hält Getränke 2-3 Stunden lang warm. Mit einem Keramik-Innenbecher sowie einen Außenbecher und Deckel aus umweltfreundlichem RPET ist er hochwertig und gleichzeitig robust.

<b>Stück</b>	1	50	250	500
<b>EUR</b>	11.18	9.95	8.84	8.24

 Kunststoff/RPP + Keramik  
 150 mm x Ø 82 mm

 24 Einh., Einzelkarton + Polybeutel





## Der nachhaltige und faltbare Mehrwegbecher **MuC My useful Cup®** für den Trinkgenuss ToGo!

Mit einem Fassungsvermögen von 350ml bietet der **MuC My useful Cup®** ausreichend Platz für Lieblingsgetränke, egal ob Kaffee, Tee oder Smoothies. Noch dazu ist der Becher extrem leicht und kompakt. Das moderne Design macht ihn zu einem perfekten Begleiter für unterwegs oder auf Veranstaltungen.



**NEW!**

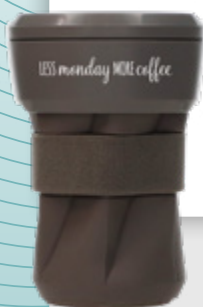

### 01858 Kaffeebecher „up2u“, 0,35 l

- ✓ Im Handumdrehen einsatzbereit
- ✓ 100% Barista-proofed
- ✓ Schutz vor heißen Getränken
- ✓ Lippen- & Nasenfreundlich
- ✓ Nach Gebrauch tropfdicht verschließ- & transportierbar
- ✓ Stylishes Umweltstatement
- ✓ 100% BPA- und schadstofffrei
- ✓ 100% recycelbar
- ✓ 100% Klima- und CO2-neutral produziert
- ✓ Quality Made in Germany



#### Individuelle Gestaltung möglich.

Der Fantasie sind keine Grenzen gesetzt: Neben dem Becher kann auch die komplette Verpackung individuell gestaltet werden.

 Kunststoff/Silikon  
 130 mm x Ø 87 mm

 80 Einh., Einzelkarton





**NEW!**

## 02033 Edelstahlbecher „Adventura“, 340 ml

Der bruchsichere Becher aus Edelstahl mit abgerundeten Trinkrand ist der ideale Begleiter für Outdoor-Aktivitäten und Camping-Urlaube. Das klassische Design ist in elegantem Finish in den Farben blau, grün, schwarz und weiß erhältlich, die Innenwand ist silberfarben. Er kann für kalte, warme und kohlenensäurehaltige Getränke verwendet werden. Füllmenge: 340 ml.

<b>Stück</b>	1	100	500	1000
<b>EUR</b>	6.65	5.93	5.11	4.76

Metall/Edelstahl  
 88 mm x Ø 85 mm

25 Einh., Einzelkarton + Polybeutel

**NEW!**



## 01986 Trinkbecher „Festival“, 0,4 l

Der transparent-milchige Kunststoff-Trinkbecher in konischer Form ist perfekt für Alle, die gerne auf Festivals gehen.

<b>Stück</b>	1	500	1000	5000	
<b>EUR</b>	0.79	0.70	0.61	0.59	

Kunststoff/Polypropylen  
 144 mm x Ø 79 mm

180 Einh., lose im Karton

**NEW!**



## 01937 Schnapsglas „Frosted“, 2 cl

Hingucker auf jeder Party. Robustes Schnapsglas aus Kunststoff in mattiertem Look – sieht aus wie gefrostetes Glas, ist aber um einiges bruchfester. Füllmenge: 2 cl.

<b>Stück</b>	1	500	1000	5000	
<b>EUR</b>	1.86	1.64	1.43	1.34	

Kunststoff/SAN  
 63 mm x Ø 38 mm

150 Einh., lose im Karton



## Trinkbecher „Vital“.

*Die perfekte Wahl für nachhaltiges Event-Marketing.*



Qualität  
Made in  
Germany.

Entdecken Sie den neuen dünnwandigen Trinkbecher „Vital“ - Perfekt für Festivals, Sportveranstaltungen oder im Stadion geeignet. Der Becher überzeugt nicht nur durch Vielseitigkeit, sondern bietet auch die Option eines großflächigen Rundum-Drucks.



### 02130 Trinkbecher „Vital“, 300 ml

- ✓ Nachhaltige und wiederverwendbare Alternative zum Einwegbecher.
- ✓ Lebensmittelicher und geschmacksneutraler Kunststoff.
- ✓ BPA frei und ohne gesundheitlich bedenkliche Weichmacher.
- ✓ Einfache Handhabung: Stapelbar und mit integrierter Füllmarkierung.
- ✓ Sichtbare Werbewirkung durch großflächigen Rundum-Druck.
- ✓ Nachhaltige Produktion Made in Germany.
- ✓ 100% recyclebar.



**Weitere Füllmengen:  
0,2 l, 0,4 l und 0,5 l**



 Kunststoff/Polypropylen  
 121 mm x Ø 77 mm

 lose im Karton





**REuse today,**

**save tomorrow.**

Mit unseren neuen Mehrweg-ToGo-Boxen ist Schluss mit der unnötigen Müllproduktion! Sie sind die nachhaltige Alternative zu Einwegverpackungen und bieten warmen und kalten Speisen genug Platz, um darin sicher transportiert und verspeist zu werden. Unsere Produkte sind zu 100% **MADE IN GERMANY.**



**Made in Germany.**



**Umweltschonend.**



**Individuell.**



**Mikrowellentauglich.**



**Langlebig.**

## **Praktische Boxen – besondere Farben.**



*Geselliges GRÜN*



*Raffiniertes ROT*



*Behagliches BLAU*



*Beständiges BRAUN*



*Schlichtes SCHWARZ*

Essen & Trinken

25

# Zuhause schmeckt's am besten?

## Unsere Menüboxen für die Portion zum Mitnehmen.

### 01724 Menübox „ToGo“ medium

Stück	1	100	500	1000
EUR	4.73	4.23	3.49	3.26

 Kunststoff/Polypropylen  50 Einh., lose im Karton  
 157 mm x 246 mm x 61 mm

### 01743 Menübox „ToGo“ large

Stück	1	100	500	1000
EUR	6.96	6.23	5.16	4.80

 Kunststoff/Polypropylen  25 Einh., lose im Karton  
 203 mm x 252 mm x 84 mm

### 01928 Menübox „ToGo“ XL, ohne Trennstege

Stück	1	100	500	1000
EUR	8.39	8.12	7.79	7.62

 Kunststoff/Polypropylen  18 Einh., lose im Karton  
 210 mm x 290 mm x 84 mm

### 01929 Menübox „ToGo“ XL, 3-geteilt

Stück	1	100	500	1000
EUR	8.39	8.12	7.79	7.62

 Kunststoff/Polypropylen  18 Einh., lose im Karton  
 210 mm x 290 mm x 84 mm









**01744 Burgerbox „ToGo“**



<b>Stück</b>	1	100	500	1000
<b>EUR</b>	4.39	3.90	3.23	3.02

 Kunststoff/Polypropylen
  50 Einh., lose im Karton

 157 mm x 157 mm x 104 mm

**05109 Menübox „ToGo“ rund**

<b>Stück</b>	1	100	500	1000
<b>EUR</b>	4.36	3.88	3.22	2.97

 Kunststoff/Polypropylen
  35 Einh., lose im Karton

 84 mm x Ø 159 mm







**05200 Universalbox „ToGo“**

<b>Stück</b>	1	100	500	1000
<b>EUR</b>	6.41	5.52	4.29	3.85

**01834 Pizzabox „ToGo“**

<b>Stück</b>	1	50	500	1000
<b>EUR</b>	13.34	11.80	9.71	9.41

 Kunststoff/ABS
  5 Einh., lose im Karton

 45 mm x Ø 358 mm





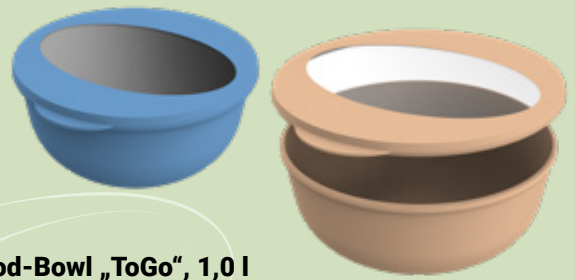

### 01964 Food-Bowl „ToGo“, 1,0 l

<b>Stück</b>	1	100	500	1000
<b>EUR</b>	8.35	7.39	6.39	6.12

Kunststoff/Polypropylen  
 82 mm x Ø 168 mm

15 Einh., lose im Karton

### 01965 Food-Bowl „ToGo“, 2,2 l

<b>Stück</b>	1	100	500	1000
<b>EUR</b>	11.01	10.11	8.49	7.87

Kunststoff/Polypropylen  
 92 mm x Ø 228 mm

15 Einh., lose im Karton

**NEW!**

### 02119 Food-Bowl „ToGo“, Classic, 1,0 l

<b>Stück</b>	1	100	500	1000
<b>EUR</b>	3.90	3.47	3.07	2.87

Kunststoff/Polypropylen  
 92 mm x Ø 228 mm

15 Einh., lose im Karton

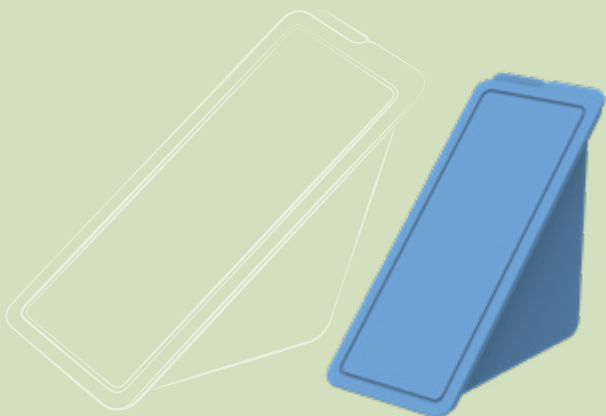

### 07406 Sandwichbox „ToGo“

<b>Stück</b>	1	500	1000	5000
<b>EUR</b>	1.74	1.50	1.19	1.10

Kunststoff/Polypropylen  
 185 mm x 75 mm x 90 mm

50 Einh., lose im Karton





### 01859 Vorratsdose „Beech“

Stück	1	100	500	1000
EUR	7.74	6.92	5.78	5.39

Kunststoff/Polypropylen
 20 Einh., lose im Karton  
 205 mm x 110 mm x 57 mm

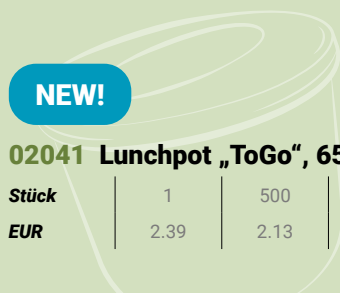

**NEW!**

### 02041 Lunchpot „ToGo“, 650 ml

Stück	1	500	1000	5000
EUR	2.39	2.13	1.89	1.76

Kunststoff/Polypropylen
 36 Einh., lose im Karton  
 95 mm x Ø 114 mm

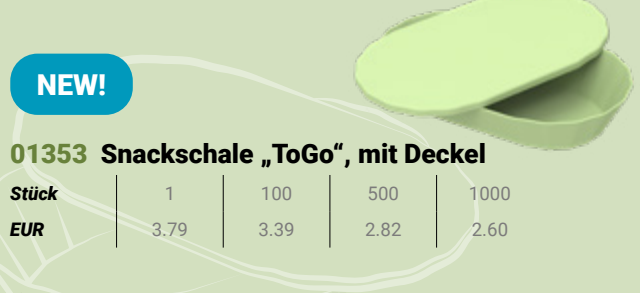

**NEW!**

### 01353 Snackschale „ToGo“, mit Deckel

Stück	1	100	500	1000
EUR	3.79	3.39	2.82	2.60

Kunststoff/ABS
 60 Einh., lose im Karton  
 204 mm x 119 mm x 43 mm

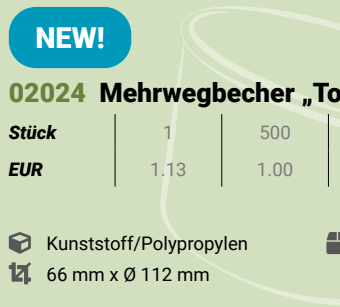

**NEW!**

### 02024 Mehrwegbecher „ToGo“, 460 ml

Stück	1	500	1000	5000
EUR	1.13	1.00	0.89	0.83

Kunststoff/Polypropylen
 125 Einh., lose im Karton  
 66 mm x Ø 112 mm



**Snackschale auch ohne Deckel erhältlich!**

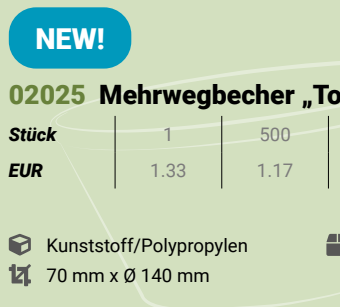

**NEW!**

### 02025 Mehrwegbecher „ToGo“, 620 ml

Stück	1	500	1000	5000
EUR	1.33	1.17	1.04	0.97

Kunststoff/Polypropylen
 125 Einh., lose im Karton  
 70 mm x Ø 140 mm



### 01839 Esstäbchen, 2er Set

Stück	1	500	1000	5000
EUR	1.30	1.14	0.90	0.84

Kunststoff/Polystyrol
 350 Einh., Sacht  
 251 mm x 5 mm

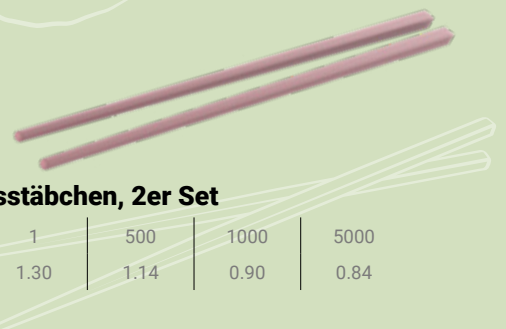



# Die Welt sieht mit einem Kaffee in der Hand gleich viel besser aus.



## 01959 Kaffeebecher „ToGo“, 0,1 l



Stück	1	100	500	1000
EUR	0.87	0.77	0.66	0.56

 Kunststoff/Polypropylen
  100 Einh., lose im Karton  
 60 mm x Ø 79 mm



## 01934 Kaffeebecher „ToGo“, 0,2 l



Stück	1	100	500	1000
EUR	1.10	0.96	0.80	0.70

 Kunststoff/Polypropylen
  100 Einh., lose im Karton  
 93 mm x Ø 79 mm



## 01854 Kaffeebecher „ToGo“, 0,3 l

Stück	1	500	1000	5000
EUR	1.36	1.20	0.99	0.87

 Kunststoff/Polypropylen
  80 Einh., lose im Karton  
 115 mm x Ø 77 mm



## 01962 Kaffeebecher „ToGo“, 0,4 l



Stück	1	100	500	1000
EUR	1.70	1.47	1.22	1.09

 Kunststoff/Polypropylen
  90 Einh., lose im Karton  
 147 mm x Ø 55 mm



## 01969 Kaffeebecher „ToGo“, 0,5 l

Stück	1	100	500	1000
EUR	1.94	1.70	1.39	1.22

 Kunststoff/Polypropylen
  80 Einh., lose im Karton  
 192 mm x Ø 79 mm



## Deckel und Becher auch separat erhältlich!

## Die Box hat ausgedient? Her damit!

Wir recyceln gemeinsam! Sollten unsere Boxen doch einmal ihren Dienst getan haben, nehmen wir sie kostenlos zurück und recyceln sie vollständig. Aus dem Rezyklat entsteht ein wunderbarer neuer Artikel und der Kreislauf beginnt von vorn.

Durch den Einsatz recycelten Materials schonen wir aktiv Ressourcen. So steigern wir die Nachhaltigkeit unserer Produkte und setzen ein Zeichen für den verantwortungsvollen Umgang mit Kunststoff. Dies ist unser Beitrag zum Schutz der Umwelt.



## Viele weitere Produkte bereits in Planung!

Wir entwickeln unsere Produktpalette stetig weiter. In engster Zusammenarbeit mit den unterschiedlichsten Restaurantbetreibern sind unsere Produkte optimal auf die Bedürfnisse der Gastronomie abgestimmt.





## 01045 Shaker „Protein“, 0,40 l



Nach dem Training einen Eiweiß-Shake zubereiten. Dieser transparente Shaker mit geprägter Skala in 50 ml Schritten und Schraubdeckel mit verschließbarer Trinköffnung beinhaltet ein herausnehmbares Sieb, mit dem sich Shakepulver und Flüssigkeit bei gutem Schütteln optimal vermischen. Der Mix-Becher lässt sich komplett auseinandernehmen und somit gut reinigen. Füllmenge: 0,4 Liter.

<b>Stück</b>	1	100	500	1000	
<b>EUR</b>	4.06	3.52	2.79	2.59	

## 04456 Shaker „Protein“, 0,6 l

<b>Stück</b>	1	100	500	1000	
<b>EUR</b>	4.28	3.82	3.13	2.90	

Kunststoff/Polypropylen  
 160 mm x Ø 78 mm

38 Einh., lose im Karton

Kunststoff/Polypropylen  
 200 mm x Ø 96 mm

40 Einh., Polybeutel



## 01855 Shaker „Protein“, Pro 1, 0,40 l

Shake it up! Ideal für den Eiweiß-Shake nach dem Training. Dieser Shaker mit geprägter Skala in 50 ml Schritten und Schraubdeckel mit verschließbarer Trinköffnung beinhaltet ein herausnehmbares Sieb, mit dem sich Shakepulver und Flüssigkeit bei gutem Schütteln optimal vermischen. Zusätzlich verfügt dieser Shaker über eine abnehmbare Kammer, welche sich separat befüllen lässt. Der Mix-Becher lässt sich komplett auseinandernehmen und somit leicht reinigen. Füllmenge (Shaker ohne Zusatzfach): 0,4 Liter.

<b>Stück</b>	1	100	500	1000	
<b>EUR</b>	5.13	4.48	3.52	3.29	

Kunststoff/Polypropylen  
 208 mm x Ø 96 mm

48 Einh., lose im Karton

01855

01856

01857

01857 mit herausnehmbarem Pillenfach!

### 01857 Shaker „Protein“, Pro 2+, 0,40 l

<b>Stück</b>	1	100	500	1000	
<b>EUR</b>	6.64	5.76	4.53	4.25	

### 01856 Shaker „Protein“, Pro 2, 0,40 l

<b>Stück</b>	1	100	500	1000	
<b>EUR</b>	5.93	5.15	4.06	3.80	

01857  
 228 mm x Ø 96 mm  
 24 Einh., lose im Karton

01856  
 228 mm x Ø 96 mm  
 30 Einh., lose im Karton





## 05066 Shaker „Multi“ 0,3 l

Handlicher Becher und Deckel mit Drehverschluss. Optimal für Mixgetränke oder zur Aufbewahrung von Haushaltszutaten geeignet. Füllmenge: 0,3 Liter.

<b>Stück</b>	1	500	1000	5000	<b>GER</b>
<b>EUR</b>	2.62	2.29	1.80	1.64	

Kunststoff/Polypropylen 60 Einh., lose im Karton  
 156 mm x Ø 88 mm



## 05108 Shaker „Lagoon“ 0,5 l

Transparenter Becher und Deckel mit Schraubverschluss. Ideal zum Mixen von Shakes oder anderen Mischgetränken. Inkl. Füllstrich. Füllmenge: 0,5 Liter.

<b>Stück</b>	1	500	1000	5000	<b>GER</b>
<b>EUR</b>	2.93	2.53	1.99	1.89	

Kunststoff/Polypropylen 40 Einh., lose im Karton  
 220 mm x Ø 90 mm



## 01287 Thermosuppenbehälter „Take Away“

Der Suppenbehälter „Take Away“ ist ideal für den Transport sowie die Aufbewahrung von Lebensmitteln aller Art - insbesondere Suppen - geeignet. Das Unterteil besteht aus doppelwandigem Edelstahl. Durch die Vakuumierung wird die Temperatur im Inneren des Behälters lange konstant gehalten. Verschlossen wird der Behälter mit einem Innen- und einem Außendeckel. Beide haben einen Schraubverschluss. Der Innendeckel verfügt über eine Silikondichtung und macht das Behältnis auslaufsicher. Inkl. faltbarem Löffel, welcher im Innendeckel aufbewahrt werden kann. Füllmenge: 0,5 Liter.

<b>Stück</b>	1	50	250	500
<b>EUR</b>	20.28	17.53	14.56	13.59

Metall/Edelstahl 24 Einh., Einzelkarton + Polybeutel  
 171 mm x Ø 95 mm



## 09593 Müslibecher „Spoon“

Der perfekte Frühstücksbecher. Doppelwandiger, transparenter Kunststoffbehälter mit extra befüllbarem Deckel. Ideal um Joghurt oder Milch und das entsprechende Müsli oder andere Zutaten separat zu transportieren. Der beiliegende Kunststoff-Löffel findet seinen Platz im Halter an der Silicon-Manschette.

<b>Stück</b>	1	100	500	1000
<b>EUR</b>	3.85	3.46	2.89	2.63

Kunststoff/Polystyrol 50 Einh., Einzelkarton + Luftpolsterfolie  
 100 mm x 175 mm x Ø 90 mm



## 05145 Müslischale „2 Colour“ matt

Mit mattem Finish. Eine Schale aus zwei Kunststoffteilen, die in unterschiedlichen Farben gefertigt werden können. Die Schüssel hat unten einen zusätzlichen Standing integriert und steht daher besonders gut auf dem Tisch. Ineinander stapelbar und als Müsli- oder Snackschale zu verwenden. Füllmenge: 0,5 Liter

<b>Stück</b>	1	100	500	1000	
<b>EUR</b>	5.15	4.50	3.53	3.32	

Kunststoff/Polypropylen 45 Einh., lose im Karton  
 80 mm x Ø 136 mm

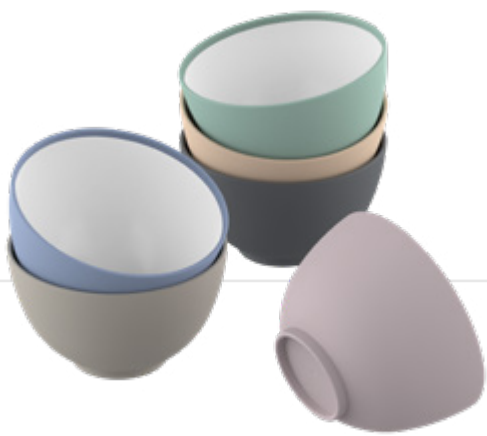

## 15145 Bio-Müslischale „2 Colour“ matt

Do it green! Die Müslischale mit dem Plus in Sachen Nachhaltigkeit ist der perfekte Frühstücksbegleiter. Gefertigt mit Bio-Kunststoff aus natürlicher Stärke auf Basis von Zuckerrohr. Für den besonders sicheren Stand sorgt der integrierte Sockel. Stapelbar, zweifarbig und in vielen wunderschönen Naturfarben erhältlich. Füllmenge: 0,5 Liter.

<b>Stück</b>	1	100	500	1000	
<b>EUR</b>	6.25	5.43	4.29	4.00	

Kunststoff/Biobasierter Kunststoff 45 Einh., lose im Karton  
 80 mm x Ø 136 mm



## 05136 Müslischale „2 Colour“

Leicht, aber standfest. Eine Schale aus zwei Kunststoffteilen, die in unterschiedlichen Farben gefertigt werden können. Die Schüssel hat unten einen zusätzlichen Standing integriert und steht daher besonders gut auf dem Tisch. Ineinander stapelbar und als Müsli- oder Snackschale zu verwenden. Füllmenge: 0,5 Liter.

<b>Stück</b>	1	100	500	1000	
<b>EUR</b>	4.79	4.19	3.29	3.06	

Kunststoff/Polypropylen 45 Einh., lose im Karton  
 80 mm x Ø 136 mm





## 01164 Müslischale „1 Colour“ matt

Perfekter Begleiter für's nächste Frühstück. Die Müslischale hat unten einen extra Standring integriert und steht damit besonders sicher auf dem Tisch. Einfarbig und super ineinander stapelbar. Füllmenge: 0,5 Liter

<b>Stück</b>	1	500	1000	5000	
<b>EUR</b>	3.30	2.87	2.27	2.12	

Kunststoff/Polypropylen  
 80 mm x Ø 136 mm

45 Einh., lose im Karton



## 11164 Bio-Müslischale „1 Colour“ matt

Do it green! Die Müslischale mit dem Plus in Sachen Nachhaltigkeit ist der perfekte Frühstücksbegleiter. Gefertigt mit Bio-Kunststoff aus natürlicher Stärke auf Basis von Zuckerrohr. Für den besonders sicheren Stand sorgt der integrierte Sockel. Stapelbar, vollfarbig und in vielen wunderschönen Naturfarben erhältlich. Füllmenge: 0,5 Liter.

<b>Stück</b>	1	100	500	1000	
<b>EUR</b>	5.23	4.58	3.59	3.36	

Kunststoff/Biobasierter Kunststoff

80 mm x Ø 136 mm

45 Einh., lose im Karton



## 05135 Müslischale „Good Morning“

Eine Schüssel muss nicht immer rund sein. Tolle Müslischale in eckiger Form mit Rand zum besseren Greifen und Halten. Gut stapelbar.

Stück	1	500	1000	5000	GER
EUR	1.66	1.44	1.12	1.04	

Kunststoff/Polypropylen 200 Einh., lose im Karton  
 162 mm x 162 mm x 62 mm



## 05046 Schale „Breakfast“

Stapelbare, formschöne Müslischale mit praktischen Haltegriffen. In vielen verschiedenen Trendfarben erhältlich. Füllmenge: 0,5 Liter.

Stück	1	500	1000	5000	EU
EUR	1.39	1.20	0.99	0.93	

Kunststoff/Polypropylen 150 Einh., lose im Karton  
 164 mm x 140 mm x 76 mm



## 04543 Snackschale „Snaxiko“

Da springen die Chips im Dreieck. Tolle, stabile Kunststoff-Snackschale in dreieckiger Form. Eine Ecke ist mittels einer Wand abgetrennt und somit ideal um Dips oder Saucen einzufüllen. Aufgrund der außergewöhnlichen Form optimal für Tortilla-Chips geeignet.

Stück	1	500	1000	5000	GER
EUR	2.40	2.10	1.63	1.54	

Kunststoff/Polypropylen 40 Einh., lose im Karton  
 212 mm x 199 mm x 55 mm





## 04544 Popcornschale „Hollywood“

Egal ob süß oder salzig ... in dieser Box ist genug Platz für 100 gramm Popcorn. Komplet aus PP gefertigt. Leicht zu reinigen und immer wieder zu verwenden.

<b>Stück</b>	1	500	1000	5000	
<b>EUR</b>	3.33	2.90	2.29	2.13	

Kunststoff/Polypropylen 50 Einh., lose im Karton

140 mm x 140 mm x 173 mm



## 01550 Glasbehälter „Bamboo“, 0,35 l

Umweltfreundlicher Aufbewahrungsbehälter für mehr Ordnung in der Küche und im Haushalt. Der Glaszylinder besteht aus hochwertigem Borosilikatglas. Der Deckel ist aus Bambusholz und verfügt über einen Silikonring für ein sicheres Verschließen. Die große Öffnung ermöglicht einen schnellen und einfachen Zugriff auf gelagerte Lebensmittel, ist leicht zu reinigen und abzuspülen. Hervorragend geeignet für die Aufbewahrung von z.B. Reis, Nudeln, Nüssen, Mehl, Tee und Gewürzen. Füllmenge: 375 ml.

<b>Stück</b>	1	100	500	1000
<b>EUR</b>	5.62	5.01	4.36	4.06

Glas/Borosilikat  
 110 mm x ø 70 mm

50 Einh., Einzelkarton +  
 Luftpolsterfolie



## 01552 Glasbehälter „Bamboo“, 1,6 l

<b>Stück</b>	1	50	250	500
<b>EUR</b>	11.78	10.50	9.14	8.52

## 01551 Glasbehälter „Bamboo“, 0,65 l

<b>Stück</b>	1	100	500	1000
<b>EUR</b>	6.92	6.16	5.36	5.01

01552  
 190 mm x ø 110 mm  
 25 Einh., Einzelkarton +  
 Luftpolsterfolie

01551  
 140 mm x ø 90 mm  
 25 Einh., Einzelkarton +  
 Luftpolsterfolie





## 01624 Schüttdose „Storage“

Egal ob Mehl, Zucker oder Cornflakes – alles steht ordentlich an seinem Platz. Durch die rechteckige Form der Schüttdose lässt sich besonders leicht Ordnung und Übersichtlichkeit im Regal schaffen. Der abnehmbare Deckel erleichtert das Befüllen und die große Öffnung im Deckel das Schütten des Inhalts. Füllmenge: ca. 1,6 Liter.

<b>Stück</b>	1	100	500	1000	
<b>EUR</b>	9.32	8.14	6.41	5.96	

Kunststoff/PP + PS 17 Einh., lose im Karton  
 160 mm x 90 mm x 235 mm



## 04777 Schüttdose „Cereal“

Egal ob Mehl, Zucker oder Cornflakes – alles braucht seinen Platz. Der abnehmbare Deckel erleichtert das Befüllen und die große Öffnung im Deckel das Schütten des Inhalts. Durch die geschwungene Form liegt die Dose griffig in der Hand. Füllmenge: ca. 2,5 Liter.

<b>Stück</b>	1	100	500	1000	
<b>EUR</b>	6.91	6.02	4.75	4.42	

Kunststoff/Polypropylen 15 Einh., lose im Karton  
 218 mm x 110 mm x 215 mm



# Gemeinsam was bewegen - mit ISCC!



## Was ist ISCC?

ISCC (= International Sustainability and Carbon Certification) ist ein unabhängiges, weltweites Zertifizierungssystem auf freiwilliger Basis über die gesamte Lieferkette. Es weist die Gewinnung ressourcenschonender Rohstoffe und daraus erzeugte ökologisch wertvolle Produkte aus.

## Warum ISCC PLUS?

ISCC PLUS ist das Zertifizierungssystem für weltweit agierende Unternehmen auf nicht regulierten Märkten, die finale Produkte anbieten.

## Unser ISCC PLUS zertifiziertes Polypropylen.

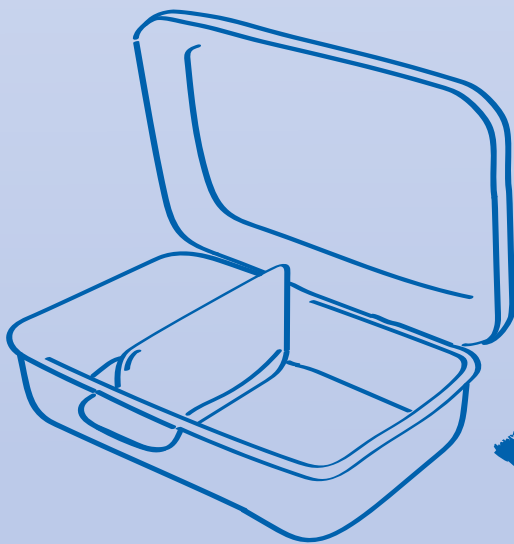

**87%\***  
**BIO-CIRCULAR  
MATERIAL.**



**Bio-circular Material** wird aus Abfällen der Forst- und Landwirtschaft sowie der Lebensmittelindustrie gewonnen. Rohstoffe sind hier zum Beispiel: Altspeiseöl, Stroh, forstwirtschaftliche Abfälle, Kiefernöl.

\* circa 10% Zusatz produktionstechnisch erforderlichen herkömmlichen Rohstoffs und circa 3% Zusatz an Farbpigmenten.





Qualität  
Made in  
Germany.

## Unsere Artikel aus ISCC Material.

### Nachhaltiges Rohmaterial statt fossiler Ressourcen.

Unsere Produkte werden nachhaltig in Deutschland mit eigenem Ökostrom produziert. Wir setzen uns ein für den verantwortungsbewussten Umgang mit Kunststoff!



#### 01942 Trinkbecher „Pfand“ 0,3 l, ISCC-zertifiziert

Stück	1	500	1000	5000
EUR	1.96	1.69	1.40	1.30

Kunststoff/ISCC-PP  
 114 mm x Ø 87 mm

200 Einh., lose im Karton



Geschmacks- und geruchsneutrales ISCC-Material.



BPA-frei und ohne Weichmacher.



100% recycelbar.



#### 01941 Vorratsdose „School-Box“ groß, ISCC-zertifiziert

Stück	1	500	1000	5000
EUR	3.39	3.06	2.43	2.29

Kunststoff/ISCC-PP  
 175 mm x 131 mm x 68 mm

50 Einh., lose im Karton



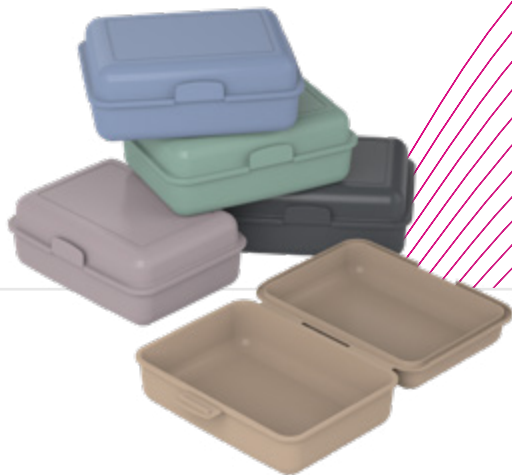

## 15236 Bio-Vorratsdose „School-Box“ groß

Do it green! Schicke Brotzeitbox mit einem Plus in Sachen Nachhaltigkeit. Gefertigt mit Bio-Kunststoff aus natürlicher Stärke auf Basis von Zuckerrohr. In vielen wunderschönen Natur-Farben erhältlich und optimal für die Veredelung per IMould-Verfahren geeignet.



Stück	1	100	500	1000	GER
EUR	2.50	2.23	1.99	1.84	

Kunststoff/Biobasierter Kunststoff 50 Einh., lose im Karton  
 175 mm x 131 mm x 88 mm



## 05236 Vorratsdose „School-Box“ groß

Der Allrounder: Geräumige Brotzeitdose mit praktischem Klickverschluss für Schule, Arbeit oder Vorratshaltung. In vielen Farben erhältlich und optimal für die Veredelung per IMould-Verfahren geeignet.

Stück	1	500	1000	5000	GER
EUR	2.13	1.90	1.57	1.47	

Kunststoff/Polypropylen 50 Einh., lose im Karton  
 175 mm x 131 mm x 68 mm



## 01032 Vorratsdose „School-Box“ groß, mit Trennschale

Stück	1	100	500	1000	GER
EUR	3.36	2.95	2.36	2.19	

Kunststoff/Polypropylen 50 Einh., lose im Karton  
 175 mm x 128 mm x 69 mm





## 05276 Vorratsdose „School-Box“ mittel mit Trennwand

Brotzeitbox in praktischer Größe mit 1 Klickverschluss und herausnehmbarer Trennwand. In vielen verschiedenen Farben lieferbar. IMould-Veredelung möglich.

Stück	1	500	1000	5000	GER
EUR	2.45	2.12	1.70	1.57	

Kunststoff/Polypropylen 60 Einh., lose im Karton  
 160 mm x 116 mm x 50 mm



## 05282 Vorratsdose „School-Box“ mittel

Stück	1	500	1000	5000	GER
EUR	1.56	1.42	1.17	1.09	

Kunststoff/Polypropylen 60 Einh., lose im Karton  
 160 mm x 116 mm x 50 mm



## 05296 Vorratsdose „School-Box“ deluxe, ohne Trennschale

Mehr Platz für die Brotzeit. Sehr geräumige Vorratsdose aus PP mit Klickverschluss. Sie ist ideal für die Aufbewahrung und den Transport von üppigen Brotzeiten geeignet. Die Box ist ideal für alle Arten von Lebensmitteln und BPA-frei. Die Oberseite ist perfekt für eine Veredelung per IMould-Verfahren geeignet.

Stück	1	100	500	1000	EU
EUR	3.45	3.02	2.42	2.23	

Kunststoff/Polypropylen 40 Einh., lose im Karton  
 190 mm x 139 mm x 70 mm

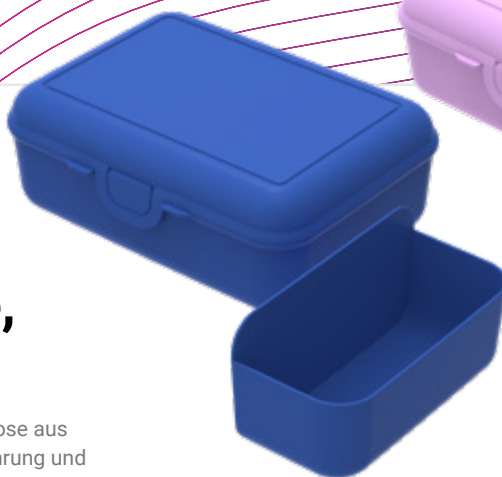

## 05297 Vorratsdose „School-Box“ deluxe, mit Trennschale

Stück	1	100	500	1000	GER
EUR	4.55	3.96	3.17	2.96	

Kunststoff/Polypropylen 40 Einh., lose im Karton  
 190 mm x 139 mm x 70 mm



## 05268 Vorratsdose „School-Box“ Junior

Praktische, kleine Brotzeitbox mit 1 Klickverschluss. In vielen verschiedenen Farben lieferbar. IMould-Veredelung möglich. Passt auch perfekt in die Vorratsdose „School-Box“ groß (05236).

<b>Stück</b>	1	500	1000	5000
<b>EUR</b>	1.49	1.32	1.12	1.02



Kunststoff/Polypropylen

80 Einh., lose im Karton

160 mm x 117 mm x 41 mm



## 15244 Bio-Vorratsdose „Pausen-Box“

Praktische Vorratsdose mit Klickverschluss und Trennwand. Sie ist ideal für die Aufbewahrung und den Transport von Brotzeiten geeignet. Die Oberseite ist perfekt für eine Veredelung per IMould-Verfahren geeignet. Aus Bio-Kunststoff gefertigt und in vielen wunderschönen Natur-Farben erhältlich.



<b>Stück</b>	1	100	500	1000
<b>EUR</b>	2.56	2.29	1.92	1.80



Kunststoff/Biobasierter Kunststoff

50 Einh., lose im Karton

175 mm x 128 mm x 69 mm



## 05244 Vorratsdose „Pausen-Box“

Take a Break! Schicke Pausenbox mit Klickverschluss und praktischer Trennwand. In vielen Farben erhältlich und bestens für die Veredelung per IMould-Verfahren geeignet.

<b>Stück</b>	1	100	500	1000
<b>EUR</b>	2.45	2.19	1.84	1.70



Kunststoff/Polypropylen

50 Einh., lose im Karton

175 mm x 128 mm x 69 mm







## 05299 Vorratsdose „Cube“ deluxe



Kompakte Brotzeitbox in quadratischem Format mit einem Klickverschluss. Aufgrund der Form und der großzügigen Höhe ideal für Brötchen und Sandwiches. IMould-Veredelung möglich.

Stück	1	100	500	1000	
EUR	3.69	3.22	2.53	2.36	

 Kunststoff/Polypropylen  48 Einh., lose im Karton  
 140 mm x 140 mm x 65 mm

## 05301 Vorratsdose „Cube“ deluxe, mit Trennschale

Stück	1	100	500	1000	
EUR	4.69	4.08	3.22	3.00	



 Kunststoff/Polypropylen  48 Einh., lose im Karton  
 140 mm x 140 mm x 65 mm



## 05243 Vorratsdose „Lunch-Box“



Perfekt für die nächste Brotzeit. Schicke Vorratsdose mit Klickverschluss – in verschiedenen Farben erhältlich und bestens für die Veredelung per IMould-Verfahren geeignet.

Stück	1	500	1000	5000	
EUR	2.36	2.12	1.73	1.62	

 Kunststoff/Polypropylen  60 Einh., lose im Karton  
 162 mm x 113 mm x 50 mm

## 05283 Vorratsdose „Lunch-Box“ bemalbar

Stück	1	100	500	1000	
EUR	4.10	3.58	2.83	2.60	

 Kunststoff/Polypropylen  60 Einh., lose im Karton  
 162 mm x 113 mm x 50 mm



## 05242 Vorratsdose „Brunch-Box“

Die ideale Box für das Pausenbrot – mit Klickverschluss sicher verschließbar. In vielen Farben erhältlich und optimal für die Veredelung per IMould-Verfahren geeignet.

<b>Stück</b>	1	500	1000	5000	
<b>EUR</b>	1.77	1.54	1.22	1.12	

Kunststoff/Polypropylen 120 Einh., lose im Karton  
 125 mm x 85 mm x 40 mm



## 05245 Vorratsdose „Dinner-Box“

Praktischer Alltagsbegleiter. Geräumige Brotzeitbox mit zwei Klickverschlüssen. In vielen verschiedenen Farben lieferbar und perfekt geeignet für die Veredelung per IMould-Verfahren.

<b>Stück</b>	1	100	500	1000	
<b>EUR</b>	3.02	2.72	2.27	2.13	

Kunststoff/Polypropylen 40 Einh., lose im Karton  
 180 mm x 130 mm x 65 mm

## 05025 Vorratsdose „Dinner-Box-Plus“

<b>Stück</b>	1	100	500	1000	
<b>EUR</b>	4.15	3.60	2.85	2.66	

Kunststoff/Polypropylen 36 Einh., lose im Karton  
 180 mm x 130 mm x 65 mm





## 05021 Brotzeitdose „Wave“, klein

Die kleine Box mit Schwung und 2 Klickverschlüssen. IMould-Veredelung möglich.

<b>Stück</b>	1	500	1000	5000	EU
<b>EUR</b>	2.36	2.03	1.59	1.49	

Kunststoff/Polypropylen 100 Einh., lose im Karton  
 147 mm x 100 mm x 40 mm



## 05023 Brotzeitdose „Wave“, groß

<b>Stück</b>	1	100	500	1000	EU
<b>EUR</b>	3.07	2.69	2.12	1.96	

## 05022 Brotzeitdose „Wave“, mittel

<b>Stück</b>	1	500	1000	5000	EU
<b>EUR</b>	2.50	2.17	1.73	1.60	

**05023**  
 178 mm x 122 mm x 60 mm  
 50 Einh., lose im Karton

**05022**  
 160 mm x 113 mm x 50 mm  
 50 Einh., lose im Karton



## 05104 Vorratsdose „Twin-Box“ mit Trennwand

Ideale Vorratsdose mit ausgeklügeltem Flügeltüren-System und Trennwand. Beide Deckel lassen sich mit unterschiedlichen Motiven im IMould-Verfahren veredeln. Für doppelten Halt sorgen die beiden Klickverschlüsse. (Artikel-Nr. ohne Trennwand 05102).

<b>Stück</b>	1	100	500	1000	EU
<b>EUR</b>	4.03	3.50	2.75	2.56	

Kunststoff/Polypropylen 50 Einh., lose im Karton  
 160 mm x 160 mm x 50 mm



## 05241 Vorratsdose „Slim-Box“

Universelle, platzsparende Flachbox mit 2 Klickverschlüssen und Platz für 2 Toastscheiben. IMould-Veredelung möglich.

<b>Stück</b>	1	100	500	1000	EU
<b>EUR</b>	3.46	3.02	2.36	2.19	

Kunststoff/Polypropylen 100 Einh., lose im Karton  
 185 mm x 128 mm x 18 mm

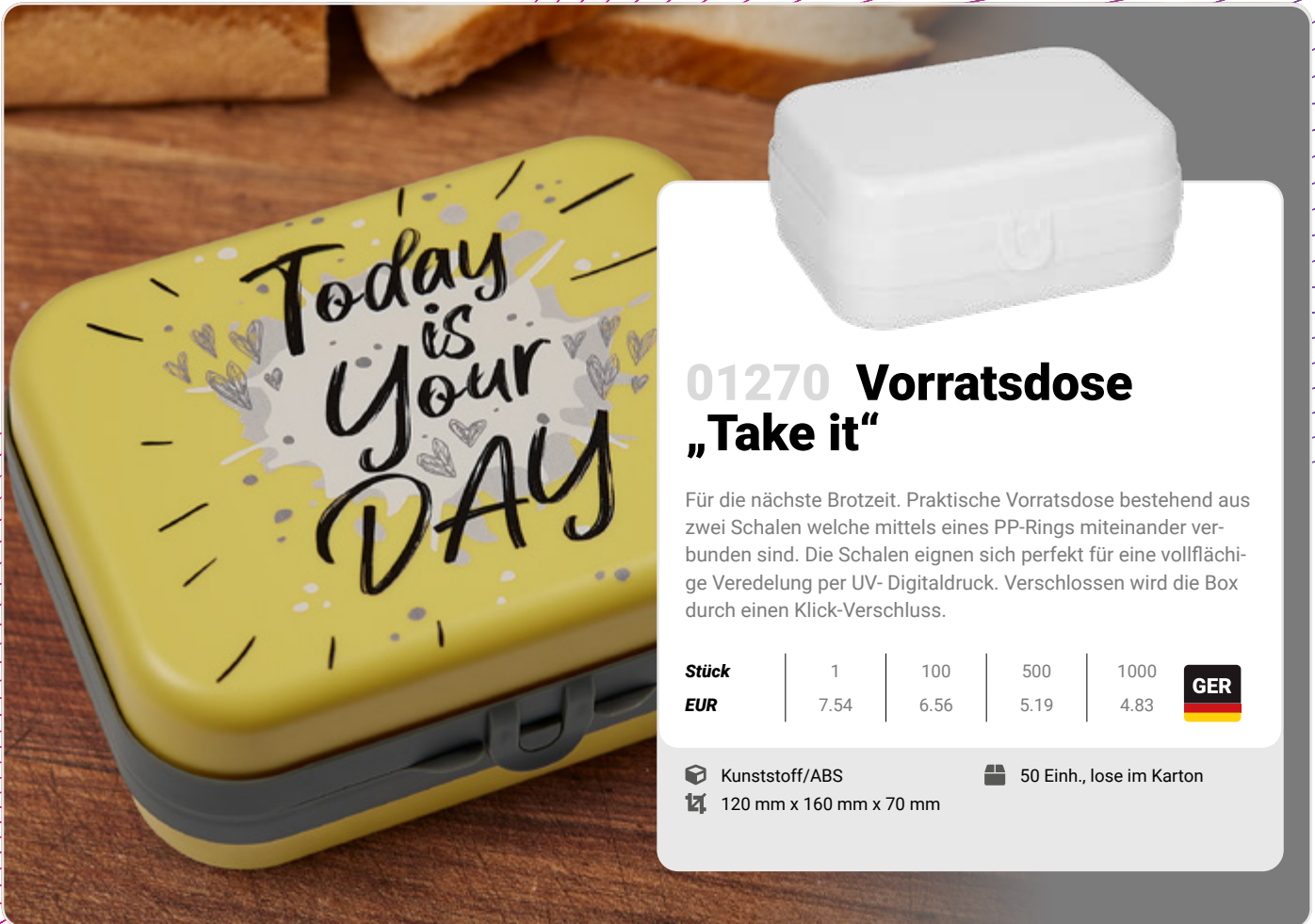

## 01270 Vorratsdose „Take it“

Für die nächste Brotzeit. Praktische Vorratsdose bestehend aus zwei Schalen welche mittels eines PP-Rings miteinander verbunden sind. Die Schalen eignen sich perfekt für eine vollflächige Veredelung per UV- Digitaldruck. Verschlossen wird die Box durch einen Klick-Verschluss.

<b>Stück</b>	1	100	500	1000	
<b>EUR</b>	7.54	6.56	5.19	4.83	

Kunststoff/ABS 50 Einh., lose im Karton  
 120 mm x 160 mm x 70 mm

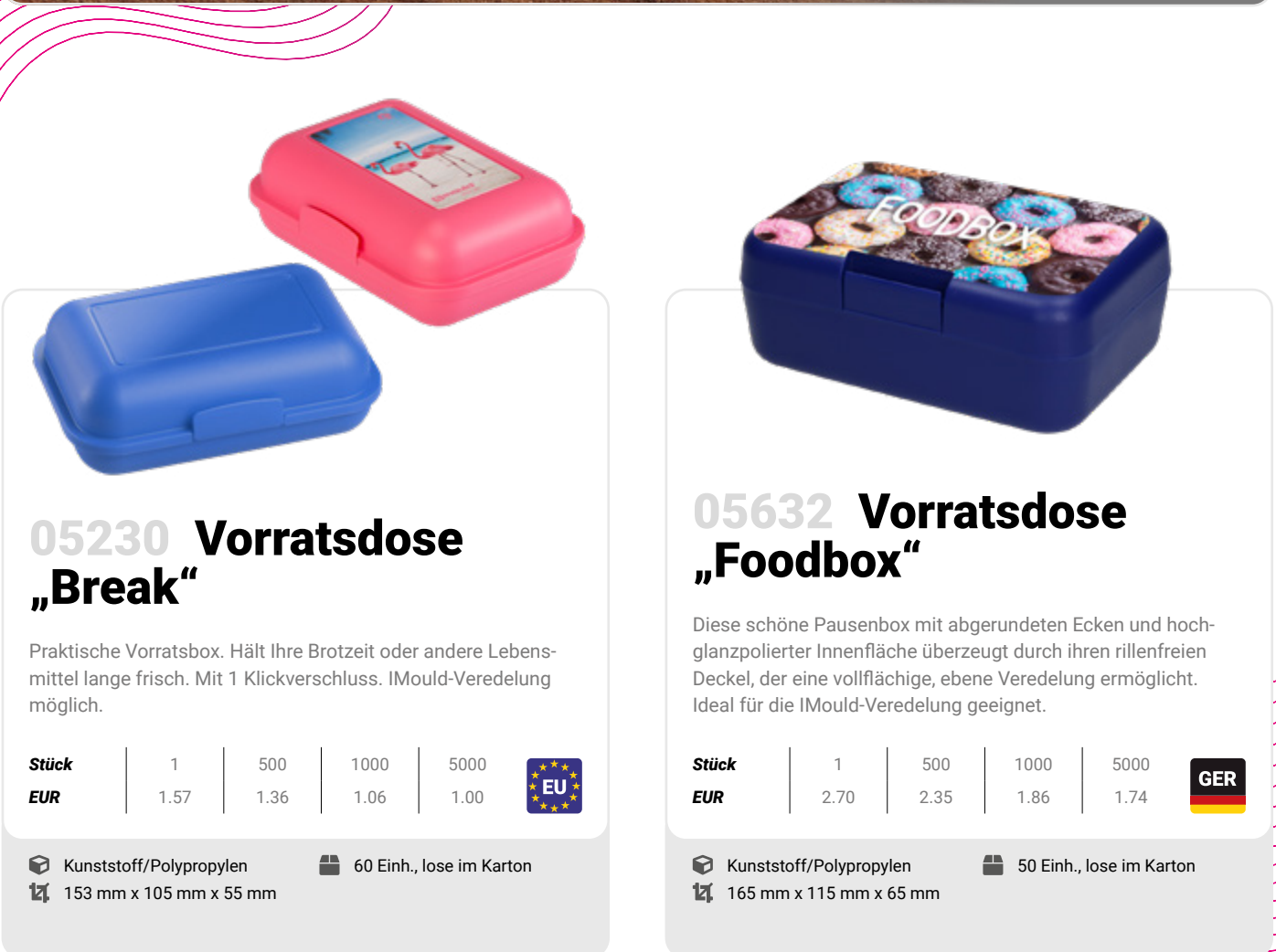

## 05230 Vorratsdose „Break“

Praktische Vorratsbox. Hält Ihre Brotzeit oder andere Lebensmittel lange frisch. Mit 1 Klickverschluss. IMould-Veredelung möglich.

<b>Stück</b>	1	500	1000	5000	
<b>EUR</b>	1.57	1.36	1.06	1.00	

Kunststoff/Polypropylen 60 Einh., lose im Karton  
 153 mm x 105 mm x 55 mm

## 05632 Vorratsdose „Foodbox“

Diese schöne Pausenbox mit abgerundeten Ecken und hochglanzpolierter Innenfläche überzeugt durch ihren rillenfrenien Deckel, der eine vollflächige, ebene Veredelung ermöglicht. Ideal für die IMould-Veredelung geeignet.

<b>Stück</b>	1	500	1000	5000	
<b>EUR</b>	2.70	2.35	1.86	1.74	

Kunststoff/Polypropylen 50 Einh., lose im Karton  
 165 mm x 115 mm x 65 mm





## 05237 Vorratsdose „Mini-Box“

Handliche Aufbewahrungsbox mit Klickverschluss – perfekt für den Snack zwischendurch. Lieferbar in vielen verschiedenen Farben.

<b>Stück</b>	1	500	1000	5000	
<b>EUR</b>	1.33	1.14	0.92	0.86	

Kunststoff/Polypropylen 100 Einh., lose im Karton  
 40 mm x Ø 105 mm



## 05247 Vorratsdose „Snack-Box“

Ideal für eine leckere Brotzeit. Flache Box mit 2 Klickverschlüssen. In vielen verschiedenen Farben erhältlich. IMould-Veredelung möglich.

<b>Stück</b>	1	500	1000	5000	
<b>EUR</b>	2.57	2.23	1.76	1.63	

Kunststoff/Polypropylen 50 Einh., lose im Karton  
 180 mm x 125 mm x 42 mm

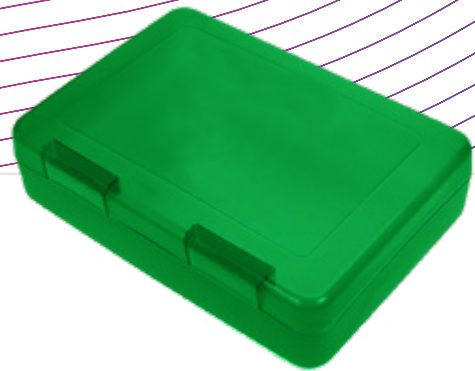

## 05231 Vorratsdose „Flat-Box“

Flache, kostengünstige Vorratsbox mit extra dünnem Material. Hält Ihre Brotzeit oder andere Lebensmittel lange frisch. Mit 2 Klickverschlüssen. IMould-Veredelung möglich.

<b>Stück</b>	10000	
<b>EUR</b>	0.00	

Kunststoff/Polypropylen 50 Einh., lose im Karton  
 185 mm x 130 mm x 43 mm



## 05253 Vorratsdose „Picknick“

Ob großes Frühstück oder ausgiebige Brotzeit, mit dieser geräumigen Box werden Sie satt. Durch die gerade Form lässt sich der Platz optimal ausnutzen. Die überlappende Kante und der Klickverschluss sorgen für längere Frische. IMould-Veredelung möglich.

<b>Stück</b>	1	100	500	1000	
<b>EUR</b>	3.93	3.42	2.69	2.52	

Kunststoff/Polypropylen 26 Einh., lose im Karton  
 157 mm x 212 mm x 71 mm



## 05269 Vorratsdose „Carry“

Praktische Brotzeitdose mit Griff und Klappdeckel mit Schnappverschluss. Im Deckel sind 2 Halterungen für das passende Besteck integriert (05274, Box inkl. Besteck). Die Box ist komplett aus Kunststoff gefertigt.

<b>Stück</b>	1	100	500	1000	
<b>EUR</b>	3.60	3.12	2.47	2.30	

Kunststoff/Polypropylen 40 Einh., lose im Karton  
 185 mm x 135 mm x 53 mm



## 05389 Vorratsdose „Switch“

Die mit den zwei Gesichtern. Brotzeitdose mit Doppel-Klick-Verschluß für sicheren Halt und mit Steck-Scharnier. Die beiden Hälften können in verschiedenen Farben produziert und jeweils mit IMould-Motiv veredelt werden für mehr Werbefläche und höheren Aufmerksamkeitsfaktor.

<b>Stück</b>	1	100	500	1000	
<b>EUR</b>	3.68	3.22	2.52	2.36	

Kunststoff/Polypropylen 60 Einh., lose im Karton  
 145 mm x 125 mm x 50 mm



## 15389 Bio-Vorratsdose „Switch“

Doppelt hält besser. Brotzeitdose mit Doppel-Klick-Verschluß und Steck-Scharnier für sicheren Halt. Die beiden Hälften können in unterschiedlichen Farben produziert und jeweils mit IMould-Motiv veredelt werden für mehr Werbefläche und einen noch höheren Aufmerksamkeitsfaktor. Aus Bio-Kunststoff gefertigt und in vielen wunderschönen Natur-Farben erhältlich.

<b>Stück</b>	1	100	500	1000	
<b>EUR</b>	5.75	4.98	3.92	3.63	

Kunststoff/Biobasierter Kunststoff 60 Einh., lose im Karton  
 145 mm x 125 mm x 50 mm





## 05035 Vorratsdose „Arena“

Tolle Vorratsdose im Stadionlook mit 1 Klickverschluss und trendiger Oberflächenstruktur.

Stück	1	500	1000	5000	GER
EUR	3.42	2.96	2.46	2.29	

Kunststoff/Polypropylen 50 Einh., lose im Karton  
 180 mm x 156 mm x 50 mm



## 05032 Vorratsdose „Orangen-Box“

Runde Box mit Klickverschluss und passend für eine Orange. Verhindert Druckstellen und Beschädigungen der Schale.

Stück	1	500	1000	5000	GER
EUR	2.04	1.77	1.40	1.30	

Kunststoff/Polypropylen 50 Einh., lose im Karton  
 Ø 110 mm



## 05036 Vorratsdose „Bananenbox 2.0“

Pfiffige Frischhaltebox in verschiedenen Farben mit Platz für 1 Banane. Ideal zum Aufbewahren und zum Schutz vor Druckstellen.

Stück	1	500	1000	5000	EU
EUR	3.47	3.02	2.37	2.22	

Kunststoff/Polypropylen 40 Einh., lose im Karton  
 260 mm x 65 mm x 51 mm



## 05037 Vorratsdose „Apfel-Box“

Runde Dose mit Platz für 1 Apfel. Ideal zum Aufbewahren und zum Schutz vor Druckstellen. Mit 1 Klickverschluss.

Stück	1	500	1000	5000	GER
EUR	1.63	1.40	1.12	1.03	

Kunststoff/Polypropylen 50 Einh., lose im Karton  
 Ø 95 mm



## 05238 Vorratsdose „Universal-Box“

Frischhaltebox in verschiedenen Farbkombinationen lieferbar. Mikrowelleneeignet bis zu +120°C, sowie für den Gefrierschrank bis -20°C verwendbar. Mit Deckel und 2 praktischen Haltegriffen.

Stück	1	100	500	1000	EU
EUR	4.06	3.52	2.79	2.59	

Kunststoff/Polypropylen 36 Einh., lose im Karton  
 165 mm x 125 mm x 55 mm

## 05302 Vorratsdose „Universal-Box“ groß

Stück	1	100	500	1000	EU
EUR	9.64	8.39	6.59	6.18	

Kunststoff/Polypropylen 24 Einh., lose im Karton  
 233 mm x 162 mm x 77 mm



## 05248 Vorratsdose „Brot-Box“

Frischhaltebox in verschiedenen Farbkombinationen lieferbar. Mikrowelleneeignet bis zu +120°C. Mit Deckel und 2 praktischen Haltegriffen. Füllmenge: 1,5 Liter.

Stück	1	100	500	1000	EU
EUR	7.36	6.39	5.03	4.69	

Kunststoff/Polypropylen 24 Einh., lose im Karton  
 233 mm x 162 mm x 77 mm



## 11859 Bio-Vorratsdose „Beech“

Ein wahrer Eyecatcher im Pausenraum. Die schicke Vorratsdose besteht aus drei Komponenten: Einer Schale aus lebensmittelechtem Bio-Kunststoff, einem Deckel aus Buchenholz und einem Elastikband, welches die Dose sicher zusammen hält. Da das Material des Deckels naturbelassenes Buchenholz ist, kann es zu Schwankungen bei der Farbe und Maserung kommen.

Stück	1	100	500	1000	GER
EUR	9.21	8.19	7.15	6.68	

Kunststoff/Biobasierter Kunststoff 20 Einh., lose im Karton  
 205 mm x 110 mm





## 04568 Vorratsdose „Match“

Fast schon ein bisschen Retro, aber voll im Trend. Tolle, geräumige Brotzeitdose bestehend aus zwei eckigen Schalen, die mittels Elastikband (65 % Polyester, 35 % Latex) zusammengehalten werden. Der Deckel kann komplett über das Unterteil gestülpt werden, ist aber durch die seitlichen Aussparungen leicht abzunehmen. IMould-Veredelung möglich.

<b>Stück</b>	1	100	500	1000	
<b>EUR</b>	4.45	3.86	3.03	2.85	

Kunststoff/Polypropylen  
 179 mm x 130 mm x 61 mm

45 Einh., lose im Karton



## 14568 Bio-Vorratsdose „Match“

Fast schon ein bisschen Retro, aber voll im Trend. Geräumige Brotzeitdose bestehend aus zwei eckigen Schalen, die mittels Elastikband (65 % Polyester, 35 % Latex) zusammengehalten werden. Der Deckel kann komplett über das Unterteil gestülpt werden, ist aber durch die seitlichen Aussparungen leicht abzunehmen. IMould-Veredelung möglich. Aus Bio- Kunststoff gefertigt und in vielen wunderschönen Natur-Farben erhältlich.

<b>Stück</b>	1	100	500	1000	
<b>EUR</b>	7.34	6.36	5.01	4.70	

Kunststoff/Biobasierter Kunststoff  
 179 mm x 130 mm x 61 mm

45 Einh., lose im Karton



## 01224 Vorratsdose „Vesper“, klein

Handliche Brotzeitdose mit einer Schale aus Edelstahl und einem Deckel aus Bambus. Verschlossen wird die Box mittels eines schwarzen Gummibands.

<b>Stück</b>	1	50	250	500
<b>EUR</b>	9.95	8.85	7.87	7.34

Metall/Edelstahl 40 Einh., Papiermanschette  
 160 mm x 110 mm x 60 mm



## 01418 Vorratsdose „Vesper“, groß

<b>Stück</b>	1	50	250	500
<b>EUR</b>	14.51	12.91	10.27	9.58

Metall/Edelstahl 20 Einh., Papiermanschette  
 160 mm x 160 mm x 80 mm



## 01536 Vorratsdose „Bamboo“, klein

Plastikfreie Brotzeitbox für Ihre Promotion. Die Dose besteht aus Aluminium, der Deckel ist aus Bambusholz und verfügt über einen Silikonring und Klemmbügel für ein sicheres Verschließen. Der Deckel ist komplett abnehmbar und kann bei Bedarf auch als Schneidbrett verwendet werden.

<b>Stück</b>	1	50	250	500
<b>EUR</b>	14.69	13.07	11.61	10.83

Metall/Aluminium 24 Einh., Papiermanschette  
 170 mm x 117 mm x 57 mm



## 01537 Vorratsdose „Bamboo“, groß

<b>Stück</b>	1	25	100	250
<b>EUR</b>	19.42	17.29	15.36	14.33

Metall/Aluminium 12 Einh., Papiermanschette  
 230 mm x 150 mm x 70 mm







## 01892 Vorratsdose „Sagano“ 0,65 l

Edel und praktisch. Die Vorratsdose besteht aus Edelstahl, der zugehörige Deckel aus Bambus. Dank des eingepassten Silikonrings und der beiden Klemmbügel lässt sich die Box sicher verschließen. Der Deckel ist abnehmbar und kann bei Bedarf auch als Brotzeitunterlage verwendet werden.



<b>Stück</b>	1	25	100	250
<b>EUR</b>	22.21	19.20	15.93	14.87

 Metall/Edelstahl  
 173 mm x 109 mm x 49 mm

 24 Einh., Einzelkarton

## 01893 Vorratsdose „Sagano“ 1,0 l

<b>Stück</b>	1	25	100	250
<b>EUR</b>	24.98	21.62	17.95	16.73

 Metall/Edelstahl  
 194 mm x 122 mm x 60 mm

 12 Einh., Einzelkarton



## 08456 Vorratsdose „Aluminium“

Die Robuste. Tolle Brotzeitbox aus Aluminium mit Klemmbügeln für sicheres Verschließen. Der Deckel ist komplett abnehmbar. Erhältlich in matt und glänzend.

<b>Stück</b>	1	50	250	500
<b>EUR</b>	13.71	12.21	10.84	10.11

Metall/Aluminium 24 Einh., Papiermanschette  
 180 mm x 117 mm x 60 mm



## 01123 Vorratsdose „Aluminium“, groß

<b>Stück</b>	1	50	250	500
<b>EUR</b>	16.52	14.70	13.06	12.18

Metall/Aluminium 12 Einh., Papiermanschette  
 240 mm x 140 mm x 70 mm



## 01382 Vorratsdose „Quadrado“, small

Kleine, quadratische Brotzeitbox aus Aluminium mit einer matten Oberfläche. Sicher verschließbar durch die beiden Klemmbügel. Der Deckel ist komplett abnehmbar. Nicht nur für den Einsatz auf der Baustelle geeignet.

<b>Stück</b>	1	50	250	500
<b>EUR</b>	10.71	9.54	8.47	7.91

Metall/Aluminium 24 Einh., Papersleeve  
 175 mm x 175 mm x 50 mm



## 01381 Vorratsdose „Quadrado“, large

<b>Stück</b>	1	25	100	250
<b>EUR</b>	13.26	11.80	10.47	9.77

Metall/Aluminium 16 Einh., Papersleeve  
 230 mm x 230 mm x 65 mm





## 08457 Vorratsdose „Metallic“

Tolle Brotzeitbox aus Aluminium mit Klemmbügeln für sicheres Verschließen. Der Deckel ist komplett abnehmbar. Erhältlich in matt und glänzend.

<b>Stück</b>	1	50	250	500
<b>EUR</b>	14.40	12.81	11.38	10.61

Metall/Aluminium  
 180 mm x 120 mm x 55 mm

24 Einh., Papiermanschette



## 01647 Vorratsdose „Apart“ 17x13x6 cm

Ideal für's Mittagessen oder Zwischendurch. Die Vorratsdose aus Edelstahl ist nach der Nutzung immer wieder verwendbar, was sie zur perfekten umweltfreundlichen Alternative zu Alu- und Frischhaltefolien. Die fest verschweißten Fächer im Inneren der Box - erkennbar an den Schweißpunkten an der Unterseite der Box - sorgen für die sichere Trennung verschiedener Lebensmittel. Sie verfügt über einen Dichtungsring und robuste Klemmbügel an den Seiten. Nicht für flüssige Lebensmittel geeignet.

<b>Stück</b>	1	50	250	500
<b>EUR</b>	17.23	15.33	13.36	12.47

Metall/Edelstahl  
 170 mm x 130 mm x 60 mm

16 Einh., Einzelkarton + Polybeutel



## 01648 Vorratsdose „Double“ 19x13,5x8,5 cm

Ideal für's Pausenbrot oder einen Snack zwischendurch. Die Vorratsdose aus Edelstahl besteht aus 3 Teilen - einer großen Schale unten, einer kleineren oben drauf und einem Deckel mit Dichtungsring. Sicher zu Verschließen mit 2 stabilen Klemmbügeln.

<b>Stück</b>	1	50	250	500
<b>EUR</b>	17.83	15.87	13.83	12.90



Metall/Edelstahl  
 190 mm x 135 mm x 85 mm

25 Einh., Einzelkarton + Polybeutel

## 01713 Glasbox „Cerrada“ 17x12,6x5,5 cm

Glasbox aus hochwertigem Borosilikatglas mit einem Deckel aus lebensmittelechtem PP und einem Silikon-Dichtungsring. Die Schale aus Borosilikatglas ist extrem stabil, temperaturbeständig und damit für den Kühlschrank, die Spülmaschine, Mikrowelle und Ofen geeignet. Aufgrund des Dichtungsringes und des 4-Fach-Klick-verschlusses ermöglicht die Box eine luftdichte Aufbewahrung der Lebensmittel und eine langanhaltende Frische dieser. Perfekt geeignet für die Aufbewahrung und den Transport ihrer Speisen und Gerichte. **Vorsichtshinweis:** Alle Verschlüsse öffnen und den Deckel abnehmen, bevor Sie den Glasbehälter in einen Mikrowellenherd oder den Backofen stellen.

<b>Stück</b>	1	100	500	1000
<b>EUR</b>	4.09	3.63	3.23	3.02



 Glas/Borosilikat  
 170 mm x 126 mm x 55 mm

 36 Einh., Einzelkarton + Polybeutel



## 01714 Glasbox „Cerrada“ 19,7x14,8x6 cm

<b>Stück</b>	1	100	500	1000
<b>EUR</b>	5.96	5.31	4.70	4.39

 Glas/Borosilikat  
 197 mm x 148 mm x 60 mm



 24 Einh., Einzelkarton + Polybeutel



## 01357 Glasbox „Balance“ 17x12,6x5,5 cm

Für das nächste Mittagessen. Schöne Box mit einer Schale aus hochwertigem und hitzebeständigem Borosilikat-Glas. Der Deckel aus Bambus verfügt über einen Silikonring und hält somit besonders gut auf der Schale. Die Glasschale ist für die Verwendung in der Mikrowelle geeignet.

<b>Stück</b>	1	100	500	1000
<b>EUR</b>	8.71	7.75	6.75	6.31



 Glas/Borosilikat  
 170 mm x 125 mm x 60 mm

 24 Einh., Einzelkarton + Folie



## 01649 Glasbox „Balance“ 19,5x14,5x6 cm

<b>Stück</b>	1	50	250	500
<b>EUR</b>	10.62	9.45	8.24	7.68

 Glas/Borosilikat  
 200 mm x 150 mm x 73 mm

 16 Einh., Einzelkarton + Folie







## 01650 Glasbox „Balance“, rund 17x7 cm

Schöne runde Box mit einer Schale aus hochwertigem und hitzebeständigem Borosilikat-Glas. Der Deckel aus Bambus verfügt über einen Silikonring und hält somit besonders gut auf der Schale. Die Glasschale ist für die Verwendung in der Mikrowelle geeignet.

<b>Stück</b>	1	100	500	1000
<b>EUR</b>	5.99	5.33	4.73	4.42



 Glas/Borosilikat  
 70 mm x Ø 170 mm

 12 Einh., Einzelkarton + Folie



## 01651 Glasbox „Balance“, rund 19x7,5 cm

<b>Stück</b>	1	50	250	500
<b>EUR</b>	8.55	7.61	6.76	6.31

 Glas/Borosilikat  
 75 mm x Ø 190 mm

 8 Einh., Einzelkarton + Folie

# Stay hydrated

## TRINK FLASCHEN

Qualität Made in Germany.

## GANZ KLAR MIT VIELEN VORTEILEN.

- ✓ Geschmacks- und geruchsneutral.
- ✓ Widerstandsfähiges, bruchfestes und robustes Material.
- ✓ Einfaches Reinigen und Befüllen durch große Öffnung.
- ✓ BPA-frei und ohne gesundheitlich bedenkliche Weichmacher.
- ✓ Nachhaltig hergestellt in Deutschland.





# IHR TRINKFLASCHEN STYLE.

Erstellen Sie Ihre eigene, individuelle Flasche aus über 200 Kombinationsmöglichkeiten.



## 1. Flaschenmodell.

Wählen Sie aus verschiedenen Flaschenmodellen in zahlreichen Größen, unterschiedlichen Materialien und Farben.

FÜLLMENGEN 0,4 / 0,5 / 0,7 / 1,0 LITER



FLASCHE AUS TRITAN



FLASCHE AUS TRITAN MIT GRIFFMULDEN



FLASCHE AUS R-PET

Recycelter Kunststoff



NEU!

FLASCHE AUS TRITAN „ACTIVE“

## 2. Standardfarben.

Vollfarbig



Transparent



Die richtige Farbe ist nicht dabei? Kein Problem! Individuelle Wunschfarben sind ab 5.000 Stück möglich.

## 3. Deckel und Zubehör.

Mit dem richtigen Verschluss wird die Trinkflasche zum perfekten Begleiter für jeden Tag. Individuell kombinierbar aus vielen Optionen für jeden Geschmack.



WAVE Kunststoff



SCHOOL Kunststoff



SPORTS Kunststoff



REFRESH Kunststoff



NATURAL Bambus



PURE Edelstahl



STRAP für den einfachen Transport.



## Mehr als nur eine Flasche...

unsere Flaschen eignen sich auch perfekt als Seifenspender oder Sprayflasche.



## 4. Veredelung.

Mit unseren hochwertigen Veredelungsanlagen bringen wir das gewünschte Logo oder Aufdruck in bester Qualität auf Ihre Trinkflasche nach Wahl.



## Look and feel!

UNSER VEREDELUNGSTIPP: SPÜLMASCHINENFESTER RUNDUMDRUCK PER PREMIOTOUCH-VERFAHREN IN FOTOREALISTISCHER QUALITÄT MIT HAPTISCHEM EFFEKT.







## 01789 Trinkflasche „Cascada“, 0,60 l

Trinkflasche im minimalistischen Design - Perfekt für Arbeit, Yoga, Wandern, Reisen und Co. Leichte Flasche aus Tritan mit einem Schraubdeckel. Dieser verfügt über eine Silikondichtung, einen Tragegriff für den leichteren Transport und einer Deckelkappe aus Bambus-Holz. Füllmenge: 0,67 Liter.

<b>Stück</b>	1	100	500	1000
<b>EUR</b>	4.73	4.22	3.75	3.49



 Kunststoff/Tritan  
 220 mm x Ø 71 mm

 25 Einh., Polybeutel



## 01790 Trinkflasche „Cascada“, 0,8 l

<b>Stück</b>	1	100	500	1000
<b>EUR</b>	5.28	4.70	4.18	3.89

 Kunststoff/Tritan  
 264 mm x Ø 73 mm

 25 Einh., Polybeutel







## 09954 Trinkflasche „Frutto“ 0,8 l, Tritan

Der fruchtige Trinkgenuss. Trinkflasche aus transparentem Tritan mit dichtem Trink-Schnappverschluss und verschraubbarem Deckel. Das Besondere ist der Filter-Einsatz in der Flasche. Dieser kann mit Früchten und die Flasche mit frischem Wasser befüllt werden. Die Früchte geben dann durch die Schlitze im Filter ihren Geschmack an das Wasser ab. Füllmenge: 0,8 Liter.

<b>Stück</b>	1	100	500	1000
<b>EUR</b>	4.65	4.13	3.68	3.42

 Kunststoff/Tritan
  48 Ein., Polybeutel



 280 mm x Ø 75 mm



## 09952 Trinkflasche „Acqua“ Tritan

Glasklare, leichte Flasche aus Tritan mit verschraubbarem Deckel und speziellem Silikonstopfen zum Ausschneken. Füllmenge: 0,58 Liter.

<b>Stück</b>	1	100	500	1000
<b>EUR</b>	6.18	5.51	4.89	4.56

 Kunststoff/Tritan
  48 Ein., Polybeutel

 230 mm x Ø 67 mm



## 08927 Trinkflasche „Austin“

Der perfekte Mix aus Kunststoff und Edelstahl. Ergonomisch geformte Trinkflasche aus PS Kunststoff mit Standfuß und Schraubdeckel aus Edelstahl. Das am Deckel befestigte Polyesterband hält den Deckel stets an der Flasche und ermöglicht das Befestigen am Rucksack oder ähnlichem. Füllmenge: 0,6 Liter.

<b>Stück</b>	1	100	500	1000
<b>EUR</b>	3.25	2.89	2.57	2.40

Kunststoff/Polystyrol  
 223 mm x Ø 73 mm

40 Einh., Einzelkarton + Polybeutel



## 08953 Trinkflasche „Atlanta“

Glasklare Flasche aus SAN Kunststoff mit Schraubverschluss aus Edelstahl mit Gummieinlage für eine hohe Dichtigkeit. Füllmenge: 0,6 Liter.

<b>Stück</b>	1	100	500	1000
<b>EUR</b>	6.26	5.41	4.49	4.20

Kunststoff/SAN  
 210 mm x Ø 73 mm

30 Einh., Einzelkarton + recycelter Polybeutel



## 08930 Trinkflasche „Portland“

Echt sportlich. Praktische Trinkflasche aus Kunststoff mit schraubbarem Deckel mit integriertem Henkel und klappbarem Trinkstutzen. Füllmenge: 0,5 Liter.

<b>Stück</b>	1	100	500	1000
<b>EUR</b>	2.07	1.99	1.84	1.79

Kunststoff/SAN  
 210 mm x Ø 73 mm

40 Einh., Polybeutel





## 05076 Trinkflasche „Fahrrad“ 0,5 l mit Saugverschluss

Aus Kunststoff mit Saugverschluss und extra griffiger Struktur. Füllmenge: 0,5 Liter. Weitere Farben auf Anfrage.

Stück	1	500	1000	5000	GER
EUR	2.86	2.49	1.94	1.83	

Kunststoff/Polyethylen 50 Einh., lose im Karton  
 197 mm x Ø 78 mm



## 05078 Trinkflasche „Fahrrad“ 0,7 l mit Saugverschluss

Stück	1	100	500	1000	GER
EUR	3.42	3.00	2.35	2.17	

Kunststoff/Polyethylen 40 Einh., lose im Karton  
 253 mm x Ø 80 mm



## 05085 Trinkflasche „Power Bottle“

Flasche in Form einer Hantel mit Verschlusskappe. Besonders gut zu halten, auch von Kindern. Füllmenge: 1,0 Liter.

Stück	1	100	500	1000	GER
EUR	4.63	4.00	3.33	3.10	

Kunststoff/Polyethylen 30 Einh., lose im Karton  
 290 mm x Ø 87 mm



## 05075 Trinkflasche „Fahrrad“ 0,5 l mit Verschlusskappe

Aus Kunststoff mit Verschlusskappe und extra griffiger Struktur. Füllmenge: 0,5 Liter. Weitere Farben auf Anfrage.

Stück	1	500	1000	5000	GER
EUR	3.02	2.65	2.07	1.94	

Kunststoff/Polyethylen 50 Einh., lose im Karton  
 178 mm x Ø 78 mm



## 05059 Trinkflasche „Champion“ 0,55 l

Top-Qualität Made in Germany. Trinkflasche ohne Weichmacher mit praktischem Dreh-Zieh-Verschluss und dichtem Deckel mit Schraubverschluss. Leicht zu befüllen und sehr gut zu reinigen. Geeignet für alle Getränke von 0 bis 40°C. Füllmenge: 0,55 Liter.

Stück	1	100	500	1000	GER
EUR	4.83	4.19	3.32	3.06	

Kunststoff/Polypropylen 60 Einh., lose im Karton  
 184 mm x Ø 75 mm

## 05105 Trinkflasche „Champion“ 0,7 l

Stück	1	100	500	1000	GER
EUR	5.51	4.82	3.79	3.53	

Kunststoff/Polypropylen 45 Einh., lose im Karton  
 210 mm x Ø 75 mm



## 05129 Trinkflasche „Fitness“ 0,5 l mit Saugverschluss

Die kleine Sportliche für kalte Getränke. Trinkflasche aus Kunststoff mit praktischer Griffrielle und Schraubdeckel mit Saugverschluss. Ideal für die einhändige Benutzung. Deckel ist komplett abnehmbar und somit einfacher zu reinigen. Füllmenge: 0,5 Liter.

Stück	1	100	500	1000	GER
EUR	3.93	3.42	2.67	2.50	

Kunststoff/Polypropylen 50 Einh., lose im Karton  
 175 mm x Ø 74 mm



## 05131 Trinkflasche „Fitness“ 0,7 l mit Saugverschluss

Stück	1	100	500	1000	GER
EUR	4.26	3.69	2.90	2.72	

Kunststoff/Polypropylen 45 Einh., lose im Karton  
 235 mm x Ø 74 mm



# Glasgravur.

Die hochwertige Veredelung für Geschenke.

## NEU! Glasflaschen jetzt auch mit individueller Lasergravur.

Ab sofort bieten wir eine neue Veredelungstechnik an, die Glasgravur. Diese Methode bietet zahlreiche Vorteile und ist die ideale Wahl, um ein einzigartiges Geschenk zu präsentieren.

### ✓ Edle Optik und hochwertige Veredelungsmöglichkeit.

Die Glasgravur verleiht Glasflaschen eine edle Optik, sorgt für einen unverwechselbaren Auftritt und bleibt nachhaltig in Erinnerung.

### ✓ Haltbarkeit der Gravur.

Eine der großen Vorteile der Glasgravur ist ihre Langlebigkeit. Anders als andere Veredelungsmethoden, die im Laufe der Zeit verblassen können, bleibt die Gravur dauerhaft erhalten.

### ✓ Vielseitigkeit: Geeignet für verschiedene Glasflaschentypen.

Die Glasgravur eignet sich für eine Vielzahl von Glasflaschentypen und verleiht ihnen einen Hauch von Eleganz.

### ✓ Geeignet für die Spülmaschine.

Machen Sie sich keine Sorgen um die Pflege Ihrer mit Glasgravur verzierten Flaschen. Sie sind spülmaschineneeignet und behalten ihre Qualität auch nach vielen Spülgängen.







## 01233 Glasflasche mit Hülle „Ocean“ 0,36 l

Kompakte Glasflasche aus stabilem Borosilikat-Glas mit Schraubverschluss aus Edelstahl incl. Silikondichtung. Die griffige, graue Synthetikgummihülle mit Halteschleife hält die Temperatur der Getränke länger konstant. Zudem schützt sie die Hände bei heißen Getränken vor dem warmen Glas. Füllmenge: 0,36 Liter.

<b>Stück</b>	1	100	500	1000
<b>EUR</b>	6.74	5.82	4.83	4.50

 Glas/Borosilikat  
 200 mm x Ø 65 mm



 24 Einh., Einzelkarton + Polybeutel



## 01916 Glasflasche mit Hülle „Pure“, 0,5l

Handliche Trinkflasche aus Sodalime-Glas inklusive Metallschraubverschluss mit praktischer Schlaufe. Die griffige, graue Synthetikgummihülle hält die Temperatur des Getränks länger konstant. Außerdem bietet sie bei heißem Inhalt zusätzlichen Schutz vor der erwärmten Oberfläche. Füllmenge: 0,50 Liter.



<b>Stück</b>	1	100	500	1000
<b>EUR</b>	3.90	3.37	2.82	2.62

 Glas/Soda Lime  
 216 mm x Ø 66 mm

 30 Einh., Einzelkarton

## 01917 Glasflasche mit Hülle „Pure“, 0,7l

<b>Stück</b>	1	100	500	1000
<b>EUR</b>	4.80	4.16	3.45	3.23

 Glas/Soda Lime  
 245 mm x Ø 69 mm

 30 Einh., Einzelkarton







## 01369 Glasflasche mit Hülle „Iced“ 0,45 l

Ein echter Hingucker! Die Flasche aus Sodalime-Glas verfügt über einen dezenten matten Farbverlauf von dunkelgrau nach hellgrau. Verschllossen wird sie mit einem Metaldeckel mit Schraubverschluss. Die farblich passende graue Synthese-Kautschuk-Hülle sorgt dafür, dass die Getränke länger ihre Temperatur halten. Füllmenge: 0,45 Liter.

<b>Stück</b>	1	100	500	1000
<b>EUR</b>	6.69	5.79	4.80	4.49



 Glas/Soda Lime  
 220 mm x Ø 70 mm

 25 Einh., Einzelkarton



## 01371 Glasflasche mit Hülle „Iced“ 1,0 l

<b>Stück</b>	1	100	500	1000
<b>EUR</b>	7.92	7.08	5.58	5.21

 Glas/Soda Lime  
 250 mm x Ø 85 mm

 25 Einh., Einzelkarton



Neu: Geeignet für Glasgravur!

## 01025 Glasflasche mit Hülle „Life“ 0,55 l

Elegante Glasflasche aus stabilem Borosilikat-Glas mit Schraubverschluss aus Edelstahl incl. Silikondichtung. Die griffige, graue Synthetikgummihülle mit Halteschleife hält die Temperatur der Getränke länger konstant. Zudem schützt sie die Hände bei heißen Getränken vor dem warmen Glas. Füllmenge: 0,55 Liter.

<b>Stück</b>	1	100	500	1000
<b>EUR</b>	8.85	7.66	6.48	6.05

Glas/Borosilikat  
 243 mm x Ø 63 mm

24 Einh., Einzelkarton + Polybeutel



## 01026 Glasflasche mit Hülle „Life“ 0,7 l

<b>Stück</b>	1	100	500	1000
<b>EUR</b>	7.99	7.11	6.32	5.89

Glas/Borosilikat  
 275 mm x Ø 70 mm

25 Einh., Einzelkarton

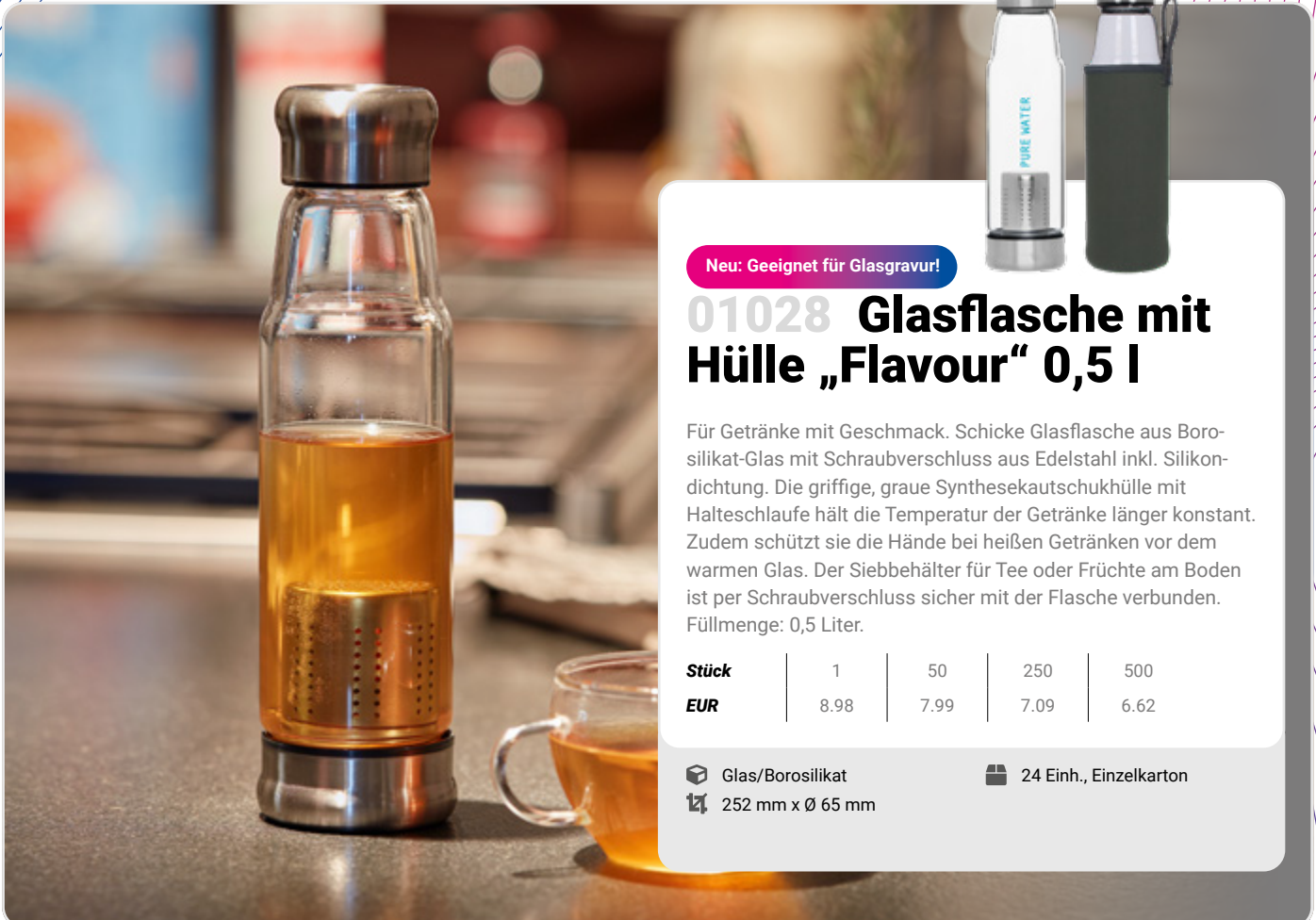

Neu: Geeignet für Glasgravur!

## 01028 Glasflasche mit Hülle „Flavour“ 0,5 l

Für Getränke mit Geschmack. Schicke Glasflasche aus Borosilikat-Glas mit Schraubverschluss aus Edelstahl incl. Silikondichtung. Die griffige, graue Synthetikgummihülle mit Halteschleife hält die Temperatur der Getränke länger konstant. Zudem schützt sie die Hände bei heißen Getränken vor dem warmen Glas. Der Siebbehälter für Tee oder Früchte am Boden ist per Schraubverschluss sicher mit der Flasche verbunden. Füllmenge: 0,5 Liter.

<b>Stück</b>	1	50	250	500
<b>EUR</b>	8.98	7.99	7.09	6.62

Glas/Borosilikat  
 252 mm x Ø 65 mm

24 Einh., Einzelkarton







Neu: Geeignet für Glasgravur!

## 01232 Glasflasche mit Hülle „Bamboo“ 0,55 l

Flasche aus Borosilikat-Glas mit Schraubverschluss aus Bambus-Holz inkl. Silikondichtung. Die griffige, graue Synthekautschukhülle mit Halteschleife hält die Temperatur der Getränke länger konstant. Zudem schützt sie die Hände bei heißen Getränken vor dem warmen Glas. Füllmenge: 0,55 Liter.

Stück	1	100	500	1000
EUR	7.94	7.06	6.28	5.85

 Glas/Borosilikat  
 235 mm x Ø 70 mm

 25 Einh., Einzelkarton

## 01027 Glasflasche mit Hülle „Bamboo“ 1,0 l



Stück	1	100	500	1000
EUR	12.01	10.70	9.50	8.85



## 01521 Glasflasche mit Hülle „Bamboo“ 0,75 l

Stück	1	100	500	1000
EUR	10.67	9.22	7.65	7.15

## 01895 Glasflasche mit Hülle „Bamboo“ 0,65 l

Stück	1	100	500	1000
EUR	5.61	4.99	4.43	4.13

01521  
 275 mm x Ø 65 mm  
 25 Einh., Einzelkarton + Polybeutel

01895  
 275 mm x Ø 65 mm  
 25 Einh., Einzelkarton + Polybeutel



## 01918 Glasflasche mit Hülle „Natural“, 0,5l

Handliche Trinkflasche aus Sodalime-Glas inklusive Schraubverschluss aus Bambus mit praktischer Schlaufe. Die griffige Hülle in natürlichem Look hält die Temperatur des Getränks länger konstant. Außerdem bietet sie bei heißem Inhalt zusätzlichen Schutz vor der erwärmten Oberfläche. Füllmenge: 0,50 Liter.

<b>Stück</b>	1	100	500	1000
<b>EUR</b>	5.96	5.16	4.29	3.99

Glas/Soda Lime  
 216 mm x Ø 66 mm

30 Einh., Einzelkarton

## 01919 Glasflasche mit Hülle „Natural“, 0,7l

<b>Stück</b>	1	100	500	1000
<b>EUR</b>	6.68	5.78	4.80	4.48

Glas/Soda Lime  
 245 mm x Ø 69 mm

30 Einh., Einzelkarton





## 01791 Glasflasche „Bamboo“, 0,65 l, colour

Die ideale Glasflasche für daheim und unterwegs. Der Flaschenkörper besteht aus hochwertigem Borosilikat-Glas. Verschließen lässt sich die Flasche mit einem eleganten Bambusdeckel mit Halteschleufe. Farben: grau-transparent & transparent mit Rainbow-Effekt. Füllmenge: 0,65 Liter.

<b>Stück</b>	1	50	250	500
<b>EUR</b>	12.00	9.74	8.09	7.55

Glas/Borosilikat  
 240 mm x Ø 65 mm

25 Einh., Einzelkarton + Polybeutel

## 01342 Glasflasche „Frosted“ 0,4 l

Flasche mit dem besonderen Effekt. Diese Flasche aus hochwertigem Borosilikat-Glas verfügt über einen dezenten matten Farbverlauf, was sie zu einem echten Hingucker macht. Der Schraubdeckel aus Bambus verleiht der Flasche einen natürlichen Look. Füllmenge: 0,4 Liter.

<b>Stück</b>	1	50	250	500
<b>EUR</b>	5.96	5.31	4.72	4.40

Glas/Borosilikat  
 195 mm x Ø 65 mm

25 Einh., Einzelkarton + Luftpolsterfolie



## 01343 Glasflasche „Frosted“ 0,6 l

<b>Stück</b>	1	50	250	500
<b>EUR</b>	6.59	5.88	5.22	4.86

## 01562 Glasflasche „Frosted“ 0,55 l

<b>Stück</b>	1	50	250	500
<b>EUR</b>	11.58	10.08	7.94	7.25

**01343**  
 240 mm x Ø 65 mm  
 25 Einh., Einzelkarton + Luftpolsterfolie

**01562**  
 195 mm x Ø 65 mm  
 25 Einh., Einzelkarton + Luftpolsterfolie



Neu: Geeignet für Glasgravur!

## 01792 Glasflasche „Colare“, 0,60 l

Die ideale Glasflasche für daheim und unterwegs. Der Flaschenkörper besteht aus Sodalin-Glas. Der Silikonring im Inneren des metallenen Schraubdeckels macht die Flasche auslaufsicher. Füllmenge: 0,6 Liter.

<b>Stück</b>	1	100	500	1000
<b>EUR</b>	3.88	3.37	2.66	2.45

Glas/Soda Lime  
 253 mm x Ø 72 mm

25 Einh., Einzelkarton + Polybeutel



## 01029 Glaskaraffe „Fresh“ 1,0 l

Formschöne Glaskaraffe aus Sodalin-Glas mit Ausgießer aus Kunststoff, welcher mittels Schraubverschluss sicher mit der Karaffe verbunden ist. Füllmenge: 1,0 Liter.

<b>Stück</b>	1	50	250	500
<b>EUR</b>	13.00	11.57	10.08	9.40

Glas/Soda Lime  
 285 mm x Ø 96 mm

12 Einh., Einzelkarton + Polybeutel



## 01375 Glaskaraffe „Minerale“ 0,85 l

Glaskaraffe aus Sodalin-Glas mit einem verschraubbaren Deckel. Dieser besteht aus schwarzem PP und verfügt über einen Ausgießer. Füllmenge: ca. 0,85 Liter.

<b>Stück</b>	1	100	500	1000
<b>EUR</b>	4.28	3.80	3.32	3.09

Glas/Soda Lime  
 260 mm x Ø 95 mm

20 Einh., Einzelkarton







## 01978 Glaskaraffe „Pour“, 1,1 l

Die elegante Glaskaraffe in schickem Design darf auf keinem geschmackvoll gedeckten Tisch fehlen. Der Korkverschluss zum Aufstecken sorgt für einen natürlichen Look. Füllmenge: 1,1 Liter.

<b>Stück</b>	1	50	250	500
<b>EUR</b>	12.14	10.51	8.72	8.15

 Glas/Borosilikat  
 290 mm x Ø 85 mm

 20 Einh., Einzelkarton +  
kompostierb. Polybeutel





Neu: Geeignet für Glasgravur!

## 01082 Glasflasche „Tea“ 0,45l

Edle Glasflasche mit integriertem Teesieb. Im Inneren der Flasche aus Borosilikat-Glas ist ein Teesieb aus Edelstahl befestigt. Verschließen lässt sich die Flasche mit einem eleganten Bambusdeckel mit Silikondichtung. Sie lässt sich komplett auseinandernehmen und dadurch leicht reinigen. Füllmenge: ca. 0,45 Liter.

<b>Stück</b>	1	25	100	250
<b>EUR</b>	13.47	13.47	11.98	10.65

 Glas/Borosilikat  
 235 mm x Ø 70 mm



 24 Einh., Einzelkarton + Polybeutel



## 01497 Teekanne „Tea-Time“

Die Teekanne aus hochwertigem Borosilikatglas mit Kunststoffdeckel und Metallsieb ist perfekt geeignet für Ihren Lieblingstee. Das Metallsieb aus Edelstahl sorgt für eine schnelle und einfache Zubereitung: lösen Tee oder Teeblätter einfach hinein geben, Metallsieb in die Teekanne und den Kunststoffdeckel darauf. Mittels des Kunststoffdeckels verbleibt während der Ziehzeit des Tees die Wärme im Inneren für aromatischen Genuss.

<b>Stück</b>	1	50	250	500
<b>EUR</b>	9.22	8.21	7.29	6.81

 Glas/Borosilikat + Edelstahl + PP  
 130 mm x Ø 127 mm

 36 Einh., Einzelkarton + Luftpolsterfolie





## 01877 Aluminiumflasche „Miami“, 0,6 l

Langlebiger Trinkspaß mit der sportlichen und praktischen Trinkflasche aus Aluminium mit dichtem Schraubverschluss und praktischem Mundstück. Füllmenge: 650 ml.

<b>Stück</b>	1	100	500	1000
<b>EUR</b>	8.34	7.42	6.46	6.03

Metall/Aluminium  
 270 mm x Ø 66 mm

40 Einh., Einzelkarton



## 09975 Aluminiumflasche „Sporty“ 0,6 l

Sportflasche aus Aluminium mit dichtem Schraubverschluss und Schlüsselring mit Karabiner. Füllmenge: 0,6 Liter.

<b>Stück</b>	1	100	500	1000
<b>EUR</b>	5.23	4.53	3.76	3.50

Metall/Aluminium  
 205 mm x Ø 70 mm

50 Einh., Einzelkarton + Polybeutel

## 09992 Aluminiumflasche „Sporty“ 0,6 l matt

<b>Stück</b>	1	100	500	1000
<b>EUR</b>	6.39	5.52	4.59	4.29

Metall/Aluminium  
 210 mm x Ø 70 mm

48 Einh., Einzelkarton + Polybeutel

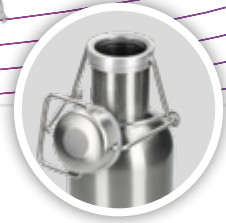

## 01878 Trinkflasche „Denali“, 0,8 l

Die hochwertige Trinkflasche mit Bügelverschluss im eleganten Design aus einwandigem Edelstahl macht beim Wandern, Sport und im Büro eine gute Figur. Füllmenge: 850 ml.

<b>Stück</b>	1	25	100	250
<b>EUR</b>	21.22	18.48	14.54	13.30

Metall/Edelstahl (304)  
 270 mm x Ø 73 mm

20 Einh., Einzelkarton + Polybeutel



Passendes Zubehör separat erhältlich:  
01719 Siebeinsatz für Flasche „Cascada“

## 01354 Vakuum Flasche „Cascada“ 0,35 l

Kleine Isolierflasche im minimalistischen Design - Perfekt für Arbeit, Yoga, Wandern, Reisen und sämtliche alltäglichen Aktivitäten. Leichte, doppelwandige Flasche aus Edelstahl mit einem Schraubdeckel. Dieser verfügt über eine Silikondichtung, einen Tragegriff für den leichteren Transport und einer Deckelkappe aus unlackiertem Bambus-Holz. Füllmenge: 0,35 Liter.

<b>Stück</b>	1	50	250	500
<b>EUR</b>	5.28	5.13	4.82	4.70

Metall/Edelstahl  
 180 mm x Ø 70 mm

25 Einh., Einzelkarton + Polybeutel

## 01653 Vakuum Flasche „Cascada“ 1,0 l

<b>Stück</b>	1	50	250	500
<b>EUR</b>	13.44	11.95	10.62	9.91

## 01652 Vakuum Flasche „Cascada“ 0,7 l

<b>Stück</b>	1	50	250	500
<b>EUR</b>	15.82	13.91	11.54	10.77

## 01356 Vakuum Flasche „Cascada“ 0,5 l

<b>Stück</b>	1	50	250	500
<b>EUR</b>	15.60	13.50	11.20	10.44

**01652**  
 265 mm x Ø 78 mm  
 24 Einh., Einzelkarton + Polybeutel

**01356**  
 220 mm  
 30 Einh., Einzelkarton + Polybeutel





## 01707 Vakuum Flasche „Colare“ 0,5 l

Hochwertige Vakuum Flasche aus Edelstahl - Ideal für daheim und unterwegs. Die doppelwandige Isolierung hält die Innentemperatur unabhängig von der Außentemperatur aufrecht und somit Ihre Getränke länger warm oder kalt. Der Silikonring im Inneren des Deckels macht die Flasche auslaufsicher. Erhältlich in 3 verschiedenen Größen. Füllmenge: 0,5 Liter.

<b>Stück</b>	1	100	500	1000
<b>EUR</b>	10.28	8.91	7.39	6.89

Metall/Edelstahl  
 265 mm x Ø 70 mm

25 Einh., Einzelkarton + recyclerter Polybeutel



## 01709 Vakuum Flasche „Colare“ 1 l

<b>Stück</b>	1	50	250	500
<b>EUR</b>	17.13	14.81	12.30	11.47

## 01708 Vakuum Flasche „Colare“ 0,75 l

<b>Stück</b>	1	50	250	500
<b>EUR</b>	13.43	11.61	9.64	8.98

**01709**  
 325 mm x Ø 90 mm  
 25 Einh., Einzelkarton + recyclerter Polybeutel



**01708**  
 300 mm x Ø 80 mm  
 25 Einh., Einzelkarton + recyclerter Polybeutel



## 01927 Vakuum Flasche „Alaska“ 0,4 l

It's tea time! Die doppelwandige, vakuumierte Trinkflasche mit auslaufsicherem Schraubverschluss sorgt für eine optimale Isolierung. Geeignet für warme und kalte Getränke. Inklusive herausnehmbarem Teesiebeinsatz. Füllmenge: 0,40 Liter.

<b>Stück</b>	1	50	250	500
<b>EUR</b>	10.10	8.99	7.84	7.31



 Metall/Edelstahl  
 230 mm x Ø 65 mm

 25 Einh., Einzelkarton + Polybeutel

## 01295 Vakuum Flasche „Bambus“, small

Perfekt für Ihren nächsten Tee! Doppelwandige, vakuumierte Isolierflasche aus Edelstahl mit einer Außenhülle aus Bambus. Die Flasche verfügt über einen Deckel mit Schraubverschluss und ist auslaufsicher. Im Inneren befindet sich ein herausnehmbares Sieb, welches den Tee beim eingießen in die Tasse zurück hält. Füllmenge: 0,35 Liter.

<b>Stück</b>	1	50	250	500
<b>EUR</b>	12.81	11.40	10.12	9.27



 Metall/Edelstahl  
 205 mm x Ø 67 mm

 30 Einh., Einzelkarton + Polybeutel



## 01294 Vakuum Flasche „Bambus“, large

<b>Stück</b>	1	50	250	500
<b>EUR</b>	15.20	13.53	12.01	11.21

 Metall/Edelstahl  
 241 mm x Ø 70 mm

 24 Einh., Einzelkarton + Polybeutel







Passendes Zubehör separat erhältlich:  
01838 „Siebeinsatz für Isolierbecher „Temptation““

## 01372 Isolierbecher „Temptation“, klein, mit Manschette

Kleiner Isolierbecher mit grauer Manschette aus Silikon. Becher ist vakuum-isoliert und hält somit die Temperatur der Getränke länger konstant. Mit einem Schraubdeckel aus PP und einer verschließbaren Trinköffnung. Füllmenge: ca. 0,3 Liter.

<b>Stück</b>	1	25	100	250
<b>EUR</b>	23.64	20.46	17.30	16.14



 Metall/Edelstahl  
 128 mm x Ø 84 mm

 30 Einh., Einzelkarton + Polybeutel



## 01373 Isolierbecher „Temptation“, groß, mit Manschette

<b>Stück</b>	1	25	100	250
<b>EUR</b>	24.15	21.51	19.09	17.82

 Metall/Edelstahl  
 198 mm x Ø 84 mm

 30 Einh., Einzelkarton + Polybeutel



## 09407 Isolierflasche „Toronto“

Eine Flasche für Outdoor-Fans. Doppelwandige Trinkflasche mit Vakuum zwischen den einzelnen Wänden für die perfekte Isolierung der Getränke. Mit einem Deckel aus stabilem Tritan und Edelstahlring. Besondere Griffigkeit durch eine Rubber-Beschichtung an der Außenfläche. Für den Anti-Rutsch-Effekt sorgt ein EVA-Badge auf der Bodenfläche. Füllmenge: 0,45 Liter.

Stück	1	50	250	500
EUR	17.65	15.70	13.67	12.76

- Metall/Edelstahl
- 225 mm x Ø 68 mm
- 30 Einh., Einzelkarton + recycelter Polybeutel



## 09455 Isolierflasche „Nevada“

Hält den Inhalt mindestens 5 Stunden warm bzw. kalt! Doppelwandige vacuumierte Isolierflasche mit integriertem Trinkbecher, praktischem Einhand-Verschluss und Trageschleufe. Hält absolut dicht und ist aufgrund der besonderen Beschichtung sehr griffig in der Handhabung. Füllmenge: 0,5 Liter.

Stück	1	50	250	500
EUR	5.28	5.22	5.13	5.08

- Metall/Edelstahl
- 245 mm x Ø 68 mm
- 25 Einh., Einzelkarton + Polybeutel



## 06108 Thermobecher „Diamond“

Hochwertiger Thermobecher in mattem Diamant-Design mit Glitzereffekt. Der doppelwandige Vakuumbecher aus Edelstahl verfügt über einen Deckel mit Push-Button für leichtes, einhändiges Öffnen und Schließen der Trinköffnung. Der gummierte Boden sorgt für einen sicheren Stand auch auf glatten Flächen und schützt Oberflächen vor Kratzern. Füllmenge: 0,45 Liter.

Stück	1	25	100	250
EUR	24.18	20.92	17.35	16.19

- Metall/Edelstahl
- 210 mm x Ø 74 mm
- 30 Einh., Einzelkarton + recycelter Polybeutel







## 01535 Thermobecher „Milano“, 0,35 l

Stundenlanger Geschmack von frisch gebrühtem Kaffee/Tee ohne verbrannte Finger! Der doppelwandige Isolierbecher aus Edelstahl ist der perfekte Begleiter für alle Kaffee- und Teeliebhaber. Die gekonnt, geschwungene Form des Bechers und die Einhandbedienung zum Öffnen und Schließen des Bechers machen ihn zu einem echten Must-Have. Dank dem Schraubverschluss mit Silikonring bleibt der Inhalt immer sicher an seinem Platz. Füllmenge: 350 ml.

<b>Stück</b>	1	50	250	500
<b>EUR</b>	12.87	11.08	9.87	9.21

 Metall/Edelstahl + PP  
 200 mm x Ø 70 mm

 25 Einh., Einzelkarton + kompostierb. Polybeutel



## 01048 Kaffeebecher „Venice“

Doppelwandiger Edelstahlbecher mit abnehmbarem Deckel. Boden antirutschbeschichtet. Füllmenge: 0,25 Liter.

<b>Stück</b>	1	100	500	1000
<b>EUR</b>	4.60	4.09	3.56	3.33

 Metall/Edelstahl  
 143 mm x Ø 71 mm



 25 Einh., Einzelkarton + Polybeutel



## 01338 Kaffeebecher „Espresso“

Kleiner, doppelwandiger Kaffeebecher, der unter alle gängigen Kaffeemaschinen passt. Außen aus Edelstahl und mit einem Kunststoffdeckel zum Aufstecken inkl. Verschlusschieber. Füllmenge: 0,15 Liter.

<b>Stück</b>	1	100	500	1000
<b>EUR</b>	3.17	2.82	2.50	2.33

 Metall/Edelstahl  
 95 mm x Ø 73 mm

 50 Einh., Einzelkarton + Polybeutel



## 08998 Kaffeebecher „Medano“

Der passt immer. Doppelwandiger Kaffeebecher, der unter fast jede Kaffeemaschine und in fast jeden gängigen Getränkehalter im PKW passt. Außen aus Edelstahl und innen aus Kunststoff hält er durch die integrierte Silikondichtung im Deckel das Getränk dort wo es bleiben soll. Die Nase am Deckel ermöglicht ein einfaches Öffnen. Füllmenge: 0,28 Liter.

Stück	1	100	500	1000
EUR	7.36	6.36	5.29	4.93

- Metall/Edelstahl
- 50 Einh., Einzelkarton + Polybeutel
- 102 mm x Ø 88 mm



## 09906 Isolierbecher „Allan“

Für Heißes und Kaltes. Formschöner, doppelwandiger Becher mit Edelstahlverkleidung. Der abnehmbare Deckel hat eine verschließbare Trinköffnung und einen hohen Rand für ein angenehmes Trinkgefühl und gegen Kleckereien. Füllmenge: 0,4 Liter.

Stück	1	100	500	1000
EUR	6.81	5.89	4.89	4.56

- Metall/Edelstahl
- 25 Einh., Einzelkarton + Polybeutel
- 180 mm x Ø 80 mm



## 05545 Isolierbecher „Coffee To Go“

Doppelwandiger Isolierbecher aus Kunststoff mit verschraubbarem Deckel und leicht hochgezogenem Trinkrand. Mit einem Klappdeckel lässt sich die Trinköffnung dicht verschließen. Für heiße und kalte Getränke geeignet. In vielen verschiedenen Farben und als transparente Version mit Einleger erhältlich. Hergestellt in Deutschland. Füllmenge: 0,35 Liter.

Stück	1	100	500	1000	
EUR	8.74	7.49	5.89	5.48	

- Kunststoff/Polystyrol
- 50 Einh., Polybeutel
- 190 mm x Ø 82 mm



## 05547 Isolierbecher „Gusto“

In Deutschland hergestellter Isolierbecher aus Kunststoff mit verschraubbarem Deckel und leicht hochgezogenem Trinkrand. Die Trinköffnung ist mit einem extra Klappdeckel zu schließen. Gute Isoliereigenschaften aufgrund der Doppelwand. Für heiße und kalte Getränke geeignet. In vielen verschiedenen Farben und auch in transparent mit Einleger erhältlich. Füllmenge: 0,35 Liter.

Stück	1	100	500	1000	
EUR	9.09	7.87	6.12	5.73	

- Kunststoff/Polystyrol
- 50 Einh., Polybeutel
- 190 mm x Ø 82 mm





## 04827 Isolierbecher „Mocha“

Der kann sich sehen lassen! Ausgefallener, doppelwandiger Isolierbecher mit hochglanzpoliertem Innenbecher. Für heiße und kalte Getränke geeignet. In vielen verschiedenen Farbkombinationen und als transparente Version mit Einleger erhältlich. Füllmenge: 0,35 Liter.

<b>Stück</b>	1	100	500	1000	
<b>EUR</b>	11.21	9.78	7.69	7.18	

Kunststoff/Polystyrol 50 Einh., Polybeutel  
 160 mm x Ø 55 mm



## 01495 Isolierbecher „Mocha“ mit Teesieb

Am See, beim Sport, zum Shopping oder einfach für die kleine Auszeit zwischendurch: Der Isolierbecher „Mocha“ ist immer dabei! Er fasst 350 ml kalten oder heißen Tee und hat einen integrierten Infuser, so dass der Tee direkt in der Flasche aufgebrüht werden kann. Ebenso lässt sich Eistee mit frischen Kräutern, Beeren oder Früchten aromatisieren.

<b>Stück</b>	1	100	500	1000	
<b>EUR</b>	11.80	10.27	8.08	7.52	

Kunststoff/Polystyrol 50 Einh., Polybeutel  
 160 mm x Ø 55 mm





## 01054 Trinkbecher „Turin“ mit Deckel

Einwandiger, transparenter Trinkbecher in konischer Form mit aufsteckbarem Deckel. Dieser verfügt über zwei geriffelte Seitenzungen durch welche auch warme Getränke sicher genossen werden können. Verschließen lässt sich der Becher mithilfe der flexiblen Lasche, die sich am Deckelrand befestigen lässt. Füllmenge: 0,4 Liter.

Stück	1	500	1000	5000	
EUR	3.17	2.75	2.16	2.02	

Kunststoff/Polypropylen 60 Einh., lose im Karton  
 140 mm x Ø 63 mm



## 01053 Trinkbecher „Turin“

Stück	1	500	1000	5000	
EUR	1.30	1.13	0.90	0.84	

Kunststoff/Polypropylen 300 Einh., lose im Karton  
 123 mm x Ø 63 mm



## 01285 Glaskaffeebecher „Cristallo“, large

Großer Kaffeebecher aus hochwertigem Borosilikat-Glas. Der Deckel aus Silikon ist aufsteckbar und verfügt über eine Trinköffnung. Inkl. Filzmanschette für einen sicheren Genuss von heißen Getränken. Füllmenge: ca. 0,5 Liter.

Stück	1	100	500	1000
EUR	3.13	3.06	2.99	2.92

Glas/Borosilikat 20 Einh., Einzelkarton + Polybeutel  
 170 mm x Ø 90 mm



## 01271 Kaffeebecher „Glass Look“

Glasklarer Kaffeebecher aus bruchsicherem Tritan in konischer Form mit aufsteckbarem Deckel. Dieser verfügt über zwei geriffelte Seitenzungen durch welche auch warme Getränke sicher genossen werden können. Verschließen lässt sich die Trinköffnung mit einer flexiblen Lasche, die sich am Deckelrand befestigen lässt. Füllmenge: 0,35 Liter.

Stück	1	100	500	1000	
EUR	6.26	5.46	4.38	4.10	

Kunststoff/Tritan 72 Einh., lose im Karton  
 120 mm x Ø 95 mm



# KAFFEEBECHER

## #UP CYCLING



Qualität  
Made in  
Germany.

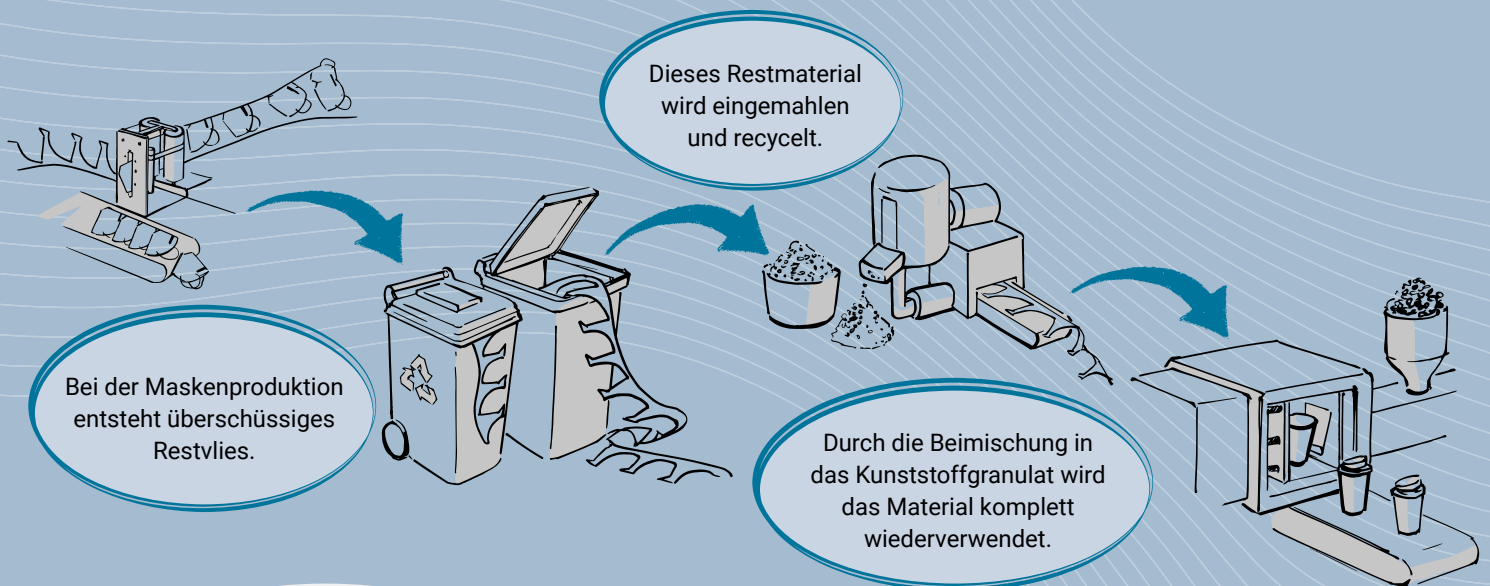

- ✓ Nachhaltige und wiederverwendbare Alternative zum Einwegbecher.
- ✓ Lebensmittelechter und geschmacksneutraler Kunststoff.
- ✓ BPA frei und ohne gesundheitlich bedenkliche Weichmacher.
- ✓ Passend für alle gängigen Getränkehalter.
- ✓ Produktion mit eigenem Ökostrom und 100% recyclebar.
- ✓ Nachhaltige Produktion in Deutschland.



**Volumen**  
**0,25 l**

**Art. Nr. 01548**

Kunststoff/Polypropylen  
120 mm x Ø 95 mm  
72 Einh., lose im Karton

**Volumen**  
**0,35 l**

**Art. Nr. 01549**

Kunststoff/Polypropylen  
155 mm x Ø 95 mm  
48 Einh., lose im Karton

# 3 BECHER. 3 DECKEL. VIELFÄLTIGE KOMBINATIONEN.



## KAFFEEBECHER

Qualität Made in Germany.



## COFFEE TO GO MIT STIL.

- ✓ Doppelwandiger Becher.
- ✓ BPA-frei und ohne gesundheitlich bedenkliche Weichmacher.
- ✓ Lebensmittelechter und geschmacksneutraler Kunststoff.
- ✓ Nachhaltig hergestellt in Deutschland nach höchsten Qualitätsstandards.
- ✓ Produktion mit eigenem Ökostrom und 100% recycelbar.
- ✓ Große Werbefläche und fotorealistische Veredelung möglich.
- ✓ Passend für alle gängigen Getränkehalter.
- ✓ Vollflächige Veredelung mit IMould oder Premio Touch.



BECHER AUCH ERHÄLTlich AUS  
BIO-KUNSTSTOFF ODER UPCYCLING-MATERIAL.



# IHRE FANTASIE – IHR BECHER.

## Kombinieren Sie Ihren Becher ganz individuell.



**Doppelwandige  
Becher.**

**Premium**  
Deckel geschraubt.



**Premium Plus**  
Deckel gesteckt.



**Premium Deluxe**  
Deckel geschraubt.



**AUSLAUFSICHER**

**Volumen  
0,25 l**

Kunststoff/Polypropylen  
120 mm x Ø 95 mm  
72 Einh., lose im Karton

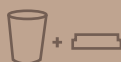

Art. Nr. 04578  
Art. Nr. 14578



Art. Nr. 01060  
Art. Nr. 11060



Art. Nr. 01177  
Art. Nr. 11177

**Volumen  
0,35 l**

Kunststoff/Polypropylen  
155 mm x Ø 95 mm  
48 Einh., lose im Karton



Art. Nr. 04576  
Art. Nr. 14576



Art. Nr. 01063  
Art. Nr. 11063



Art. Nr. 01173  
Art. Nr. 11173

Ab 1000 Stück: Fotorealistische Veredelung per IMould Druckverfahren möglich.

## JETZT NEU! KAFFEEBECHER SUPERIOR.

**Volumen  
0,35 l**

Kunststoff/Polypropylen  
155 mm x Ø 95 mm  
48 Einh., lose im Karton



Art. Nr. 02026



Schon ab Kleinstmengen verfügbar:  
Vollflächige Veredelung per Premio Touch Verfahren mit haptischem Effekt.



## 01348 Emaille-Becher „Cozy“, 300 ml, schwarz

Stylischer Retro-Stahl-Kaffeebecher mit Emaille-Beschichtung und einem Tassenrand aus Edelstahl. Außenfarbe: schwarz. Innenfarbe: weiß. Füllmenge: 0,3 Liter.

<b>Stück</b>	1	100	500	1000
<b>EUR</b>	6.05	5.23	4.35	4.05

Metall/Stahl  
 80 mm x Ø 85 mm

50 Einh., Einzelkarton + Polybeutel



## 01351 Emaille-Becher „Cozy“, 300 ml, weiß

<b>Stück</b>	1	100	500	1000
<b>EUR</b>	5.61	4.85	4.02	3.76

## 01349 Emaille-Becher „Cozy“ 300 ml, Subli

<b>Stück</b>	1	100	500	1000
<b>EUR</b>	5.49	4.89	4.26	3.98

**01351**  
 80 mm x Ø 87 mm  
 50 Einh., Einzelkarton + Polybeutel

**01349**  
 80 mm x Ø 85 mm  
 50 Einh., Einzelkarton + Polybeutel



## 08962 Tasse „Nice Day“

Für einen guten Start in den Tag. Klassische Keramik-Tasse mit großem Henkel. Perfekt für die Sublimationsveredelung in 4c geeignet und somit rundum frei gestaltbar. Füllmenge: 0,3 Liter.

<b>Stück</b>	1	100	500	1000
<b>EUR</b>	3.98	3.43	2.72	2.49

Keramik  
 95 mm x Ø 80 mm

36 Einh., Polybeutel



## 01360 Tasse „Mira“

Perfekt für den nächsten Tee oder Kaffee. Der großzügige Henkel, der angenehm rundgeformte Trinkrand und die standfeste Form machen diese Tasse zu einem perfekten Alltags-Begleiter. Füllmenge: 0,35 Liter.

<b>Stück</b>	1	500	1000	5000
<b>EUR</b>	2.63	2.30	1.83	1.67

Kunststoff/ABS  
 88 mm x Ø 84 mm

48 Einh., lose im Karton







## 04898 Tasse „Arica“

Sieht aus wie Porzellan, ist aber Kunststoff. Der großzügige Henkel, der angenehm rundgeformte Trinkrand und die standfeste Form machen diesen Becher unverzichtbar. Füllmenge: 0,3 Liter.

<b>Stück</b>	1	100	500	1000	
<b>EUR</b>	5.06	4.40	3.47	3.23	

Kunststoff/ABS 72 Einh., Polybeutel  
 88 mm x Ø 84 mm



## 14898 Bio-Tasse „Arica“

Perfekt für den nächsten Kaffee. Der großzügige Henkel, der angenehm rundgeformte Trinkrand und die standfeste Form machen diesen Becher zu einem perfekten Alltags-Begleiter. Aus Bio-Kunststoff gefertigt und in vielen wunderschönen Natur-Farben erhältlich. Füllmenge: 0,3 Liter.

<b>Stück</b>	1	100	500	1000	
<b>EUR</b>	5.33	4.62	3.65	3.40	

Kunststoff/Biobasierter Kunststoff 72 Einh., lose im Karton  
 88 mm x Ø 84 mm





## 05098 Trinkbecher „Ergonomie“ 0,2 l

Mit Aussparung für die Nase und Skala 0,050/ 0,100 / 0,150 / 0,200 Liter. Ideal für Menschen, die ihren Kopf nicht nach hinten legen können. Aus transparentem Kunststoff zur Beobachtung der Flüssigkeitsaufnahme.

<b>Stück</b>	1	500	1000	5000	
<b>EUR</b>	2.90	2.52	1.97	1.86	

Kunststoff/Polypropylen 200 Einh., lose im Karton  
 118 mm x 68 mm



## 05067 Trinkbecher „Take Away“ 0,3 l

Stapelbarer, bruchfester Mehrwegbecher mit Deckel, Trinkhalm und Gürtelhalterung. IMould-Veredelung möglich. Füllmenge: 0,3 Liter.

<b>Stück</b>	1	500	1000	5000	
<b>EUR</b>	3.50	3.06	2.39	2.25	

Kunststoff/Polypropylen 50 Einh., lose im Karton  
 118 mm x 90 mm



## 05070 Trinkbecher „Take Away“ 0,5 l

<b>Stück</b>	1	100	500	1000	
<b>EUR</b>	3.98	3.46	2.72	2.53	

## 05068 Trinkbecher „Take Away“ 0,4 l

<b>Stück</b>	1	100	500	1000	
<b>EUR</b>	3.68	3.22	2.52	2.36	

**05070**  
 170 mm x 90 mm  
 40 Einh., lose im Karton

**05068**  
 135 mm x 90 mm  
 50 Einh., lose im Karton





## 05080 Trinkbecher „Mini Cup“ 0,2 l

Besonders griffiger Mehrwegbecher durch die leichte Struktur und die Einkerbungen. Eine Werbeprägung im Trinkrand ist ab 5000 Stück möglich. Füllmenge: 0,2 Liter.

<b>Stück</b>	1	500	1000	5000	
<b>EUR</b>	0.93	0.77	0.60	0.57	

Kunststoff/Polypropylen  
 75 mm x Ø 72 mm

500 Einh., lose im Karton

## 05097 Trinkbecher „Maxi Cup“ 0,4 l

<b>Stück</b>	1	500	1000	5000	
<b>EUR</b>	1.42	1.23	0.96	0.90	

## 05094 Trinkbecher „Midi Cup“ 0,3 l

<b>Stück</b>	1	500	1000	5000	
<b>EUR</b>	1.29	1.12	0.89	0.84	

**05097**  
 130 mm x Ø 83 mm  
 250 Einh., lose im Karton

**05094**  
 105 mm x Ø 80 mm  
 300 Einh., lose im Karton



## 05086 Trinkbecher „Pfund“ 0,3 l

Stapelbarer, bruchfester Mehrwegbecher aus transparentem Kunststoff mit Füllmarkierung. IMould-Veredelung möglich. Füllmenge: 0,3 Liter.

<b>Stück</b>	1	500	1000	5000	
<b>EUR</b>	1.13	1.00	0.86	0.79	

Kunststoff/Polypropylen  
 114 mm x Ø 87 mm

200 Einh., lose im Karton

## 05084 Trinkbecher „Pfund“ 0,5 l

<b>Stück</b>	1	500	1000	5000	
<b>EUR</b>	1.42	1.23	0.96	0.90	

## 05081 Trinkbecher „Pfund“ 0,4 l

<b>Stück</b>	1	500	1000	5000	
<b>EUR</b>	1.37	1.19	0.94	0.89	

**05084**  
 166 mm x Ø 87 mm  
 150 Einh., lose im Karton

**05081**  
 132 mm x Ø 87 mm  
 200 Einh., lose im Karton



## 15089 Bio-Trinkbecher „Colour“ 0,4 l

Genau richtig um den großen Durst zu löschen! Stabiler Trinkbecher, der sich problemlos stapeln lässt. Aus Bio-Kunststoff gefertigt und in vielen wunderschönen Natur-Farben erhältlich. Füllmenge: 0,4 Liter.



<b>Stück</b>	1	100	500	1000	
<b>EUR</b>	3.30	2.90	2.27	2.12	

Kunststoff/Biobasierter Kunststoff

136 mm x Ø 87 mm

150 Einh., lose im Karton

## 15088 Bio-Trinkbecher „Colour“ 0,5 l



<b>Stück</b>	1	500	1000	5000	
<b>EUR</b>	3.10	2.70	2.13	1.99	

Kunststoff/Biobasierter Kunststoff

163 mm x Ø 87 mm

100 Einh., lose im Karton





## 05089 Trinkbecher „Colour“ 0,4 l

Becher mit griffiger Struktur. Standardmäßig in vielen verschiedenen Farben erhältlich. Ohne Untersetzer. Füllmenge: 0,4 Liter.

<b>Stück</b>	1	500	1000	5000	
<b>EUR</b>	1.76	1.53	1.20	1.12	

Kunststoff/Polypropylen 100 Einh., lose im Karton  
 136 mm x Ø 87 mm



## 05088 Trinkbecher „Colour“ 0,5 l

<b>Stück</b>	1	500	1000	5000	
<b>EUR</b>	2.07	1.79	1.42	1.32	

Kunststoff/Polypropylen 100 Einh., lose im Karton  
 163 mm x Ø 87 mm



## 05083 Trinkbecher „Mehrweg“ 0,4 l

Transparenter Kunststoffbecher mit Füllmarkierung. Füllmenge: 0,4 Liter.

<b>Stück</b>	1	500	1000	5000	
<b>EUR</b>	1.74	1.52	1.19	1.10	

Kunststoff/Polypropylen 100 Einh., lose im Karton  
 132 mm x Ø 87 mm



## 05082 Trinkbecher „Mehrweg“ 0,5 l

<b>Stück</b>	1	500	1000	5000	
<b>EUR</b>	1.87	1.63	1.29	1.20	

Kunststoff/Polypropylen 100 Einh., lose im Karton  
 164 mm x Ø 87 mm



## 01347 Edelstahlbecher „Metallo“

Hochwertiger Becher aus Edelstahl. Stapelbar, aus langlebigem Material gefertigt und vielseitig einsetzbar. Bestens geeignet als Trinkbecher oder Zahnpflegebecher. Füllvolumen: 0,27 Liter.

Stück	1	100	500	1000
EUR	3.80	3.27	2.73	2.55

Metall/Edelstahl 200 Einh., Polybeutel  
 120 mm x Ø 74 mm



## 05065 Trinkbecher „Trinksafe“

Praktisch und auslaufsicher! Dicht verschließbarer Trinkbecher aus Kunststoff mit großer Werbefläche. Füllmenge: 0,33 Liter.

Stück	1	100	500	1000
EUR	4.58	4.00	3.15	2.95



Kunststoff/SAN 60 Einh., lose im Karton  
 140 mm x Ø 70 mm



## 05118 Trinkbecher „Liquor“

Hochglanzpolierter, transparenter Becher aus stabilem SAN (Kunststoff) in Form eines Whisky-Glases. Ist der Becher mit einem farbigen Getränk befüllt, entsteht durch die Doppelwand ein toller Effekt. Inkl. Füllmarkierung. Füllmenge: 0,2 Liter.

Stück	1	500	1000	5000
EUR	2.87	2.50	1.97	1.84



Kunststoff/SAN 50 Einh., lose im Karton  
 100 mm x Ø 85 mm



## 05133 Trinkbecher „Tumble“

Der Kurze, der einiges aushält. Edles Schnapsglas aus stabilem und angenehm glattem Kunststoff. Praktisch mit 0,25 Liter Markierung als Prägung.

Stück	1	500	1000	5000
EUR	1.93	1.69	1.33	1.24



Kunststoff/SAN 150 Einh., lose im Karton  
 83 mm x Ø 85 mm





## 05263 Trinkbecher „Caipi“

Nie wieder Glasbruch an der Theke. Schicker Trinkbecher aus stabilem Kunststoff. Inklusive praktischer 0,25 und 0,3 Liter Markierung außen.

<b>Stück</b>	1	500	1000	5000	
<b>EUR</b>	3.19	2.75	2.15	2.02	

Kunststoff/SAN  
 133 mm x Ø 85 mm

100 Einh., lose im Karton



## 01192 Papierstrohhalm 100er Set „Natur“

Die umweltfreundliche Alternative zu Plastik-Strohhalmen! Set bestehend aus 100 Papier-Strohhalmen. Durch das stabile Kraftpapier kann der Strohhalm problemlos 24 h im Getränk verbleiben ohne weich zu werden. Zu 100 % biologisch abbaubar. Lebensmittelecht und geschmacksneutral. Länge: 19,7 cm. Durchmesser: 0,6 cm.

<b>Stück</b>	1	100	500	1000
<b>EUR</b>	3.00	2.60	2.06	1.89

Papier/Pappe  
 197 mm x Ø 5 mm

80 Einh., Einzelkarton



## 01207 Strohhalm „Glas“

Schicke Alternative zu Plastik-Strohhalmen! Set bestehend aus zwei gebogenen Glas-Strohhalmen und einer Reinigungsbürste. Lebensmittelecht und geschmacksneutral. Länge: 21,5 cm.

<b>Stück</b>	1	100	500	1000
<b>EUR</b>	2.23	1.99	1.73	1.62

Glas  
 220 mm x 60 mm x 20 mm

100 Einh., Einzelkarton



## 01022 Strohhalm-Set „Steel“

Die umweltfreundliche Alternative zum Plastik-Strohhalm. Wiederverwendbarer Edelstahlstrohhalm im 2er-Set mit Reinigungsbürste. Verpackt im veredelbaren Baumwollbeutel, welcher mittels Zugband verschlossen wird. Strohhalm-Länge: ca. 20,5 cm.

<b>Stück</b>	1	500	1000	5000
<b>EUR</b>	2.46	2.19	1.90	1.79

Metall/Edelstahl  
 230 mm x 67 mm

250 Einh., Stoffsäckchen

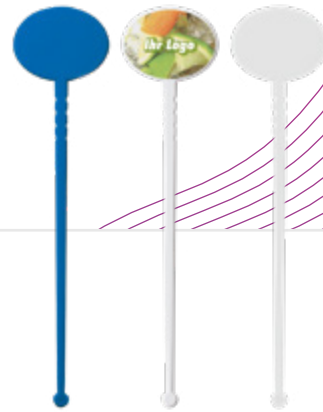

## 05012 Cocktail-Rührstab „Oval“

Täglich werden weltweit Millionen von Cocktails getrunken, aber nur selten werden diese für Werbezwecke genutzt. Mit Cocktail-Rührstäben bietet sich eine perfekte Möglichkeit eine Marke oder ein Produkt ins Zentrum der Aufmerksamkeit zu rücken.

<b>Stück</b>	1	500	1000	5000
<b>EUR</b>	0.40	0.36	0.29	0.27

Kunststoff/Polystyrol  
 187 mm x 44 mm x 2 mm

1000 Einh., lose im Karton





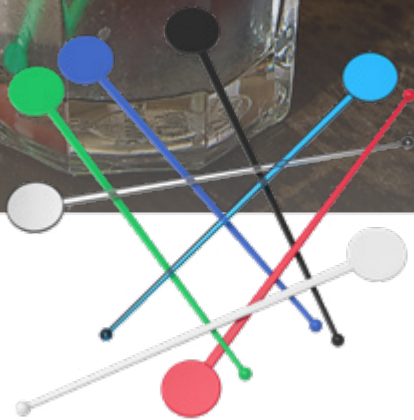

## 07893 Cocktail-Rührstab „Rund“

Täglich werden weltweit Millionen von Cocktails getrunken, aber nur selten werden diese für Werbezwecke genutzt. Mit Cocktail-Rührstäben bietet sich eine perfekte Möglichkeit eine Marke oder ein Produkt ins Zentrum der Aufmerksamkeit zu rücken.

<b>Stück</b>	1	500	1000	5000	
<b>EUR</b>	0.47	0.40	0.34	0.31	

Kunststoff/Polystyrol  
 180 mm x 35 mm x 3 mm

1000 Einh., lose im Karton



## 09258 Boston Shaker 0,7 l

2-teiliger Boston Shaker aus Edelstahl und Glas für den professionellen Gebrauch. Füllmenge: 0,7 Liter.

<b>Stück</b>	1	50	250	500
<b>EUR</b>	17.29	14.96	12.41	11.58

Metall/Edelstahl  
 170 mm x Ø 91 mm

25 Einh., Einzelkarton + Polybeutel



## 05254 Flaschenkühler „Vince“

Edler Flaschenkühler aus stabilem Kunststoff mit praktischem Griffloch. Füllmenge: 2,5 Liter.

<b>Stück</b>	1	100	500	1000	
<b>EUR</b>	10.75	9.34	7.35	6.85	

Kunststoff/Polypropylen  
 226 mm x Ø 175 mm

12 Einh., Polybeutel

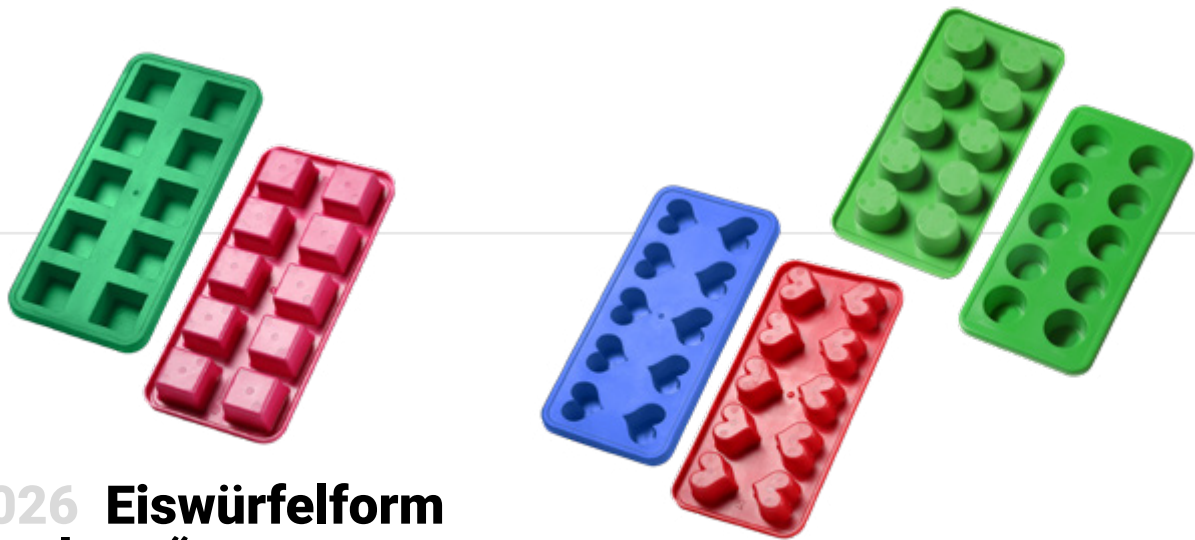

## 05026 Eiswürfelform „Quadrate“

Flexible Form für 10 Eiswürfel. Durch das weiche Material sind die fertigen Eiswürfel besonders leicht herauszunehmen. Wechseleinsatz für persönliches Kundenlogo möglich.

<b>Stück</b>	1	500	1000	5000	
<b>EUR</b>	3.82	3.32	2.59	2.45	

- Kunststoff/TPE Thermoplast Elastomer
- 100 Einh., lose im Karton
- 220 mm x 105 mm x 22 mm

## 05030 Eiswürfelform „Rund“

<b>Stück</b>	1	500	1000	5000	
<b>EUR</b>	4.06	3.55	2.79	2.59	

## 05029 Eiswürfelform „Herzen“

<b>Stück</b>	1	500	1000	5000	
<b>EUR</b>	4.00	3.50	2.75	2.57	

- 05030**  
 220 mm x 105 mm x 16 mm  
 100 Einh., lose im Karton
- 05029**  
 220 mm x 105 mm x 20 mm  
 100 Einh., lose im Karton



## 01998 Kühlmanschette „Style“

Cool und stylish. Schicke Kühlmanschette aus Polyester mit zwei Kühlpads, die mithilfe eines elastischen Bandes verbunden sind. Passend für Weinflaschen.

<b>Stück</b>	1	100	500	1000
<b>EUR</b>	8.24	6.74	5.31	4.95

- Textil/Polyester
- 25 Einh., Polybeutel
- 235 mm x 165 mm x 15 mm





## 02059 Kapselheber „Nations“

Dieser Kapselheber mit einer PVC-Manschette in Deutschlandfarben ist das perfekte Gadget für alle echten Fans. Kapselheber einfach auf die Flasche setzen, zügig nach unten drücken und gleich wieder abnehmen - fertig!  
Das Außen-Gehäuse besteht aus Aluminium in gebürsteter Edelstahl-Optik. Für alle Flaschen mit gängigen Kronkorken geeignet.

<b>Stück</b>	1	100	500	1000
<b>EUR</b>	6.48	5.76	5.02	4.68

Metall/Aluminium  
 80 mm x Ø 53 mm

100 Einh., Einzelkarton + Polybeutel



## 01374 Kapselheber „Push“, colour

Praktisch elegant. Innovativer Kapselheber mit Push-Up-Funktion. Einfach auf die Flasche setzen, zügig nach unten drücken und gleich wieder abnehmen... fertig. Das Außen-Gehäuse besteht aus Aluminium in gebürsteter Edelstahl-Optik. Für alle Flaschen mit gängigen Kronkorken geeignet.

<b>Stück</b>	1	100	500	1000
<b>EUR</b>	5.61	4.85	4.02	3.76

Metall/Aluminium  
 78 mm x Ø 53 mm

100 Einh., Einzelkarton + Polybeutel

Deko



## 06407 Kapselheber „Push“

<b>Stück</b>	1	100	500	1000
<b>EUR</b>	4.80	4.43	3.56	3.32

Metall/Aluminium  
 80 mm x Ø 53 mm

100 Einh., Einzelkarton + Polybeutel



## 01288 Kapselheber „Football“

Innovativer Kapselheber mit Push-Up-Funktion in Form eines Fußballs. Einfach auf die Flasche setzen, zügig nach unten drücken und gleich wieder abnehmen - fertig. Das Außengehäuse besteht aus ABS. Das Innenmaterial ist langlebiges und stabiles Eisen. Für alle Flaschen mit gängigen Kronkorken geeignet.

<b>Stück</b>	1	100	500	1000
<b>EUR</b>	2.49	2.22	1.97	1.83

Kunststoff/ABS  
 70 mm x Ø 70 mm

100 Einh., Einzelkarton + Polybeutel  
 Deko



## 01289 Kapselheber „Globe“

Innovativer Kapselheber mit Push-Up-Funktion in Form einer Kugel. Einfach auf die Flasche setzen, zügig nach unten drücken und gleich wieder abnehmen - fertig. Das Außengehäuse besteht aus ABS. Das Innenmaterial ist langlebiges und stabiles Eisen. Für alle Flaschen mit gängigen Kronkorken geeignet.

<b>Stück</b>	1	100	500	1000
<b>EUR</b>	1.50	1.47	1.44	1.42

Kunststoff/ABS  
 70 mm x Ø 70 mm

100 Einh., Einzelkarton + Polybeutel  
 Deko



## 06905 Kapselheber „Woody“

Der Klassiker. Robuster Flaschenöffner mit Holzgriff und Kapselheber aus Edelstahl.

<b>Stück</b>	1	500	1000	5000
<b>EUR</b>	1.82	1.56	1.30	1.20

Holz/Buchenholz  
 138 mm x 38 mm x 18 mm

300 Einh., Polybeutel







## 01500 Kapselheber „Flat“

Hochwertiger Kapselheber mit einer flachen Form aus Edelstahl. Aufgrund des Materials ist er perfekt für eine Veredelung per Lasergravur geeignet.

<b>Stück</b>	1	500	1000	5000
<b>EUR</b>	0.82	0.70	0.59	0.54



 Metall/Edelstahl
  200 Einh., Polybeutel  
 85 mm x 55 mm



## 07021 Kapselheber „Speed“

Einfach, aber wirkungsvoll. Flacher Flaschenöffner aus Edelstahl. Eignet sich aufgrund des Loches perfekt für kleine Spinner-Shows hinter der Bar. Außerdem gut an magnetischen Oberflächen zu befestigen.

<b>Stück</b>	1	500	1000	5000
<b>EUR</b>	1.74	1.50	1.26	1.16

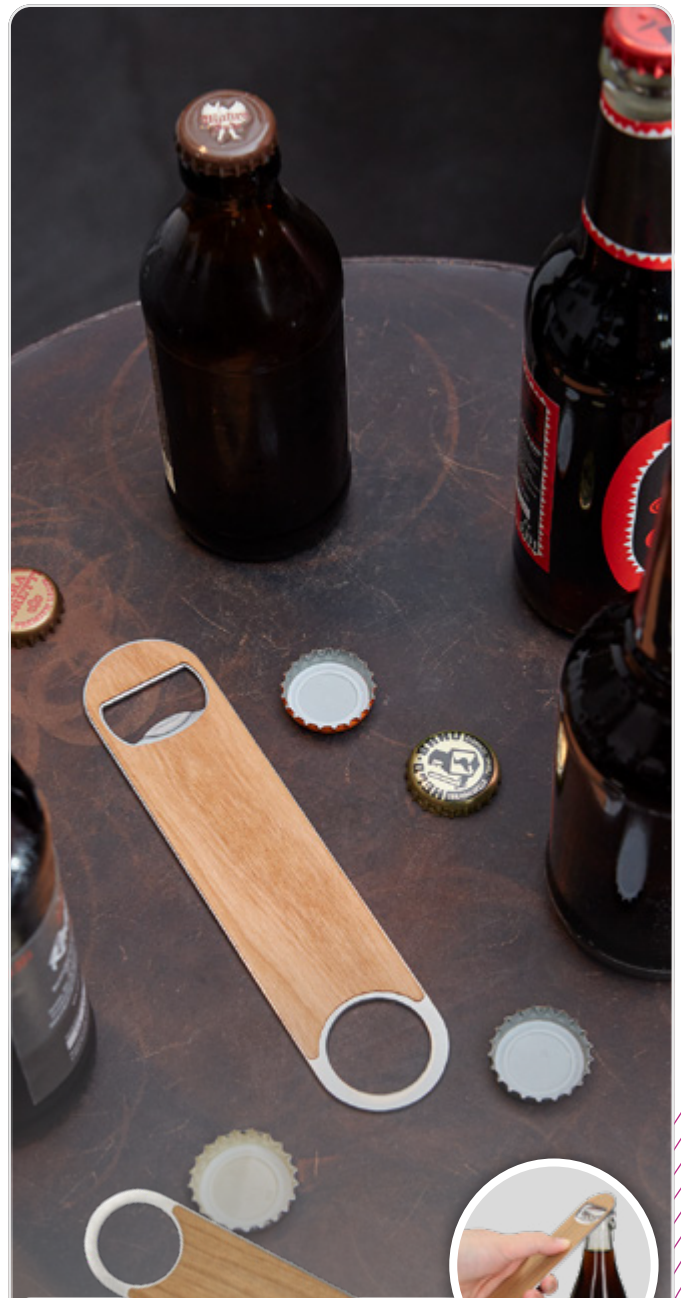

 Metall/Edelstahl
  120 Einh., Polybeutel  
 180 mm x 40 mm x 2 mm



## 08890 Kapselheber „Nature“

Flacher Flaschenöffner aus Edelstahl und Holz. Eignet sich aufgrund des Loches perfekt für kleine Spinner-Shows hinter der Bar. Außerdem gut an magnetischen Oberflächen zu befestigen.

<b>Stück</b>	1	100	500	1000
<b>EUR</b>	2.36	2.04	1.69	1.57

 Metall/Edelstahl
  120 Einh., PLA Polybeutel  
 180 mm x 45 mm x 2 mm



## 01829 Kapselheber „Classic“

2in1: Kapselheber für das leichte Öffnen und Verschließen von Flaschen. Der Öffner besteht aus stabilem Eisen. Der Wiederverschluss ist mit Wölbungen für einen sicheren Halt versehen. Ring und Rückseite sind farblich aufeinander abgestimmt. Oberseite vollflächig per UV-Digitaldruck veredelbar.

<b>Stück</b>	1	500	1000	5000
<b>EUR</b>	0.63	0.56	0.44	0.41

Kunststoff/PP + PS 250 Einh., Einzelkarton  
 92 mm x 41 mm



## 06341 Kapselheber „Venecia“

Eleganter Aluminium-Kapselheber mit Gummiringen am Griffende.

<b>Stück</b>	1	100	500	1000
<b>EUR</b>	2.10	2.04	1.70	1.52

Metall/Aluminium 400 Einh., Einzelkarton  
 125 mm x 20 mm x 15 mm



## 05041 Tablett „Bistro“

Ovales Tablett aus stabilem Kunststoff mit großer Werbefläche und niedrigem Rand zur besseren Handhabung. Besonders geeignet zum Servieren von Kaffee oder Tee.

<b>Stück</b>	1	100	500	1000	
<b>EUR</b>	4.43	3.86	3.03	2.83	

Kunststoff/Polystyrol 30 Einh., lose im Karton  
 319 mm x 244 mm x 11 mm



## 05099 Tablett „Profi 320“

Großes, rundes Tablett aus Kunststoff mit besonders guter Reinigungseigenschaft und außerordentlicher Stabilität. Top-Qualität „Made in Germany“. Mit rutschhemmender, spezieller Wabenstruktur und/oder IMould-Veredelung. Auch am hohen Rand veredelbar.

<b>Stück</b>	500	1000	5000	
<b>EUR</b>	7.87	7.58	7.44	

Kunststoff/Polystyrol 10 Einh., lose im Karton  
 45 mm x Ø 320 mm





## 05116 Tablett „Gastro-Expert 360“

Großes, rundes Tablett aus Kunststoff mit besonders guter Reinigungseigenschaft und außerordentlicher Stabilität. Top-Qualität „Made in Germany“. Mit rutschhemmender, glatter Oberfläche und/oder IMould-Veredelung. Auch auf der Rückseite veredelbar.

<b>Stück</b>	1	50	250	500	
<b>EUR</b>	10.40	9.30	8.25	7.75	

Kunststoff/Polystyrol  
 30 mm x Ø 360 mm

10 Einh., lose im Karton



## 05069 Tablett „Gastro-Pro 360“

Optimal geeignet für die Gastronomie: Wertiges Tablett Made in Germany – leicht zu reinigen und besonders stabil. Die ausgeklügelte rutschhemmende Wabenstruktur sorgt für besonders sicheren Halt. Sowohl Ober- als auch Unterseite sind perfekt geeignet für die Veredelung per IMould-Verfahren.

<b>Stück</b>	500	1000	
<b>EUR</b>	7.69	7.44	

Kunststoff/Polystyrol  
 30 mm x Ø 360 mm



10 Einh., lose im Karton



## 01706 Bienenwachstuch „Beeologic“

Die umweltfreundliche Alternative zu Frischhalte- und Alufolie! Das Bienenwachstuch formt sich während der Benutzung - allein durch die Körperwärme - ideal um Lebensmittel oder Schüsseln. Die Wärme „verschweiß“ die umgeschlagenen Enden. Genauso leicht kann es auch entfernt werden und mit kaltem oder lauwarmem Wasser abgewaschen werden, um es erneut zu verwenden. Bei sorgfältiger Behandlung ist das Tuch über einen langen Zeitraum wiederverwendbar. Nicht für rohes Fleisch und Fisch geeignet.

<b>Stück</b>	1	100	500	1000
<b>EUR</b>	3.23	2.85	2.50	2.29

 Textil/Baumwolle  
 250 mm x 250 mm

 400 Einh., Einzelkarton +  
 Papierverpackung





## 01545 Frischhaltedeckel „Universal“

Damit bleiben Ihre Lebensmittel länger frisch! Der Frischhaltedeckel ist universell einsetzbar und passt auf die Becher vieler Hersteller. Er verlängert die Haltbarkeit von geöffneten Lebensmitteln, ist frei von BPA und schädlichen Weichmachern. Ebenso kann er hervorragend für die Kennzeichnung der eigenen Lebensmittel in z.B. Gemeinschafts- Kühlschränken verwendet werden.

<b>Stück</b>	1	500	1000	5000
<b>EUR</b>	0.53	0.41	0.36	0.34



 Kunststoff/ABS  
 95 mm x Ø 95 mm

 1000 Einh., lose im Karton





## 05064 Löffel „Kaffeeportionierer“

Praktischer Löffel zur perfekten Abmessung der richtigen Kaffeepulvermenge. Füllmenge: 6 - 7g.

<b>Stück</b>	1	500	1000	5000	
<b>EUR</b>	0.36	0.31	0.26	0.23	

Kunststoff/Polypropylen 1000 Einh., lose im Karton  
 108 mm x 36 mm x 23 mm

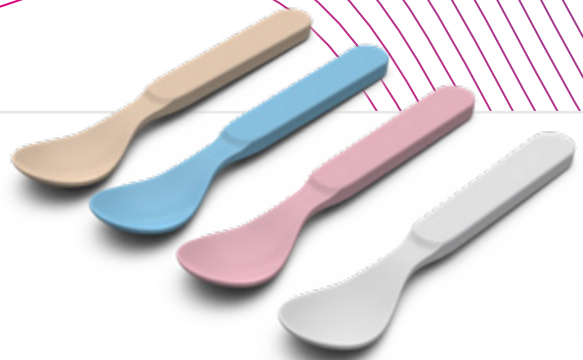

## 01841 Löffel „Starter“

Perfekt für Kaffee, Müsli und Co. Langlebiger Teelöffel aus Kunststoff mit abgerundeten Kanten. Der Griff ist perfekt für eine vollflächige Veredelung im Digitaldruck geeignet.

<b>Stück</b>	1	500	1000	5000	
<b>EUR</b>	0.77	0.66	0.53	0.50	

Kunststoff/ABS 500 Einh., lose im Karton  
 135 mm x 15 mm



## 05646 Löffel „Plastic“

Langlebiger Kunststoff-Löffel mit abgerundeten Kanten. In vielen verschiedenen Farben erhältlich.

<b>Stück</b>	1	500	1000	5000	
<b>EUR</b>	0.40	0.36	0.30	0.29	

Kunststoff/Polypropylen 1000 Einh., lose im Karton  
 145 mm x 31 mm x 7 mm

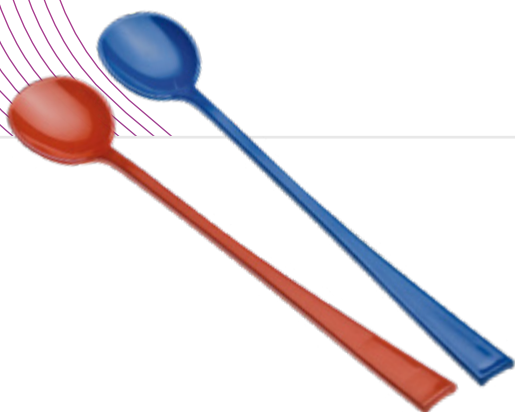

## 05063 Löffel „Langstiel“

Universell einsetzbarer Langstiel-Löffel aus Kunststoff. Optimal für Eisbecher oder Latte Macchiato.

<b>Stück</b>	1	500	1000	5000	
<b>EUR</b>	0.56	0.43	0.37	0.34	

Kunststoff/SAN 1000 Einh., lose im Karton  
 190 mm x 29 mm x 6 mm



## 05294 Essbesteck „Göffel“

Gabel oder Löffel? Ganz einfach beides. Praktisches Essbesteck aus Kunststoff, das zugleich als Löffel und als Gabel benutzt werden kann.

<b>Stück</b>	1	500	1000	5000	
<b>EUR</b>	0.37	0.33	0.29	0.26	

Kunststoff/Polypropylen 1000 Einh., lose im Karton  
 133 mm x 31 mm



## 01417 Besteckset „Bamboo“

Umweltfreundliches Mehrweg Essbesteck, welches jegliche Arten von Plastikgeschirr ersetzt. Das Set besteht aus einem Messer, Gabel und Löffel aus Bambusholz sowie einem praktischen Beutel aus Baumwolle. Jedes Besteckteil ist aufgrund seiner Eigenschaft von Natur aus antibakteriell. Kann sich in Farbe, Form und Durchmesser unterscheiden. Einfache Handhabung & Reinigung, mehrfach und vielseitig nutzbar, plastikfrei, biologisch abbaubar, umweltfreundlich und antibakteriell.

<b>Stück</b>	1	100	500	1000
<b>EUR</b>	2.09	1.86	1.62	1.52

Holz/Bambus 500 Einh., Stoffsäckchen  
 225 mm x 70 mm





## 01036 Besteckset „To Go“

Perfekt für Camping, Picknick oder die Mittagspause: 3-teiliges Besteck-Set mit Löffel, Gabel und Messer aus Edelstahl. Kompakt verpackt im Synthesekautschukbeutel mit Reißverschluss.

<b>Stück</b>	1	100	500	1000
<b>EUR</b>	3.76	3.35	2.92	2.72

Metall/Edelstahl 150 Einh., Nylonbeutel  
 200 mm x 65 mm x 15 mm



## 01095 Kochlöffel „Madera“

Perfekter Helfer in jeder Küche! Stabiler Kochlöffel aus Buchenholz mit einer Vertiefung vorne am Löffel. Da es sich hier um ein Naturprodukt handelt können Schwankungen in Farbe und Maserung nicht ausgeschlossen werden. Ausschließlich von Hand spülen.

<b>Stück</b>	1	500	1000	5000
<b>EUR</b>	1.50	1.33	1.09	1.02

Holz/Buchenholz 850 Einh., lose im Karton  
 300 mm x 53 mm x 13 mm



## 06952 Apfelteiler „Split ,n' eat“

Noch nie war es einfacher einen Apfel in Stücke zu schneiden. Praktischer Apfelteiler aus Kunststoff in Form eines Apfels mit Metallschneide. Ansetzen, fest nach unten drücken und schon können Sie gesund genießen.

<b>Stück</b>	1	100	500	1000
<b>EUR</b>	2.04	1.82	1.62	1.52

Kunststoff/ABS 168 Einh., Polybeutel  
 160 mm x 140 mm x 13 mm x Ø 95 mm



## 04897 Kunststoffmesser „Bakery“

Das Schnittige unter den Kunststoffmessern. Tolles Küchenaccessoire aus einem Guss mit gezackter Schneide und ergonomischem Griff. Komplett aus Kunststoff gefertigt und mit Loch am Ende des Griffs.

<b>Stück</b>	1	500	1000	5000
<b>EUR</b>	1.87	1.63	1.29	1.20

Kunststoff/Polypropylen 140 Einh., lose im Karton  
 282 mm x 57 mm x 10 mm





## 04776 Teigschaber „Little Bakery“

Kleiner und handlicher Helfer für jede Küche. Der Griff besteht aus ABS und ist fest, der Schaber ist weich und flexibel. Der Teigschaber eignet sich perfekt um auch aus kleinen Schüsseln den letzten Teigrest zu entnehmen.

<b>Stück</b>	1	500	1000	5000	
<b>EUR</b>	1.74	1.52	1.20	1.10	

Kunststoff/Polypropylen 400 Einh., lose im Karton  
 150 mm x 45 mm x 10 mm



## 04775 Backpinsel „Little Bakery“

Ideal für's Bepinseln von Steaks mit selbstgemachten Marinaden oder für das Einfetten von Backformen. Der handliche Backpinsel mit Griff aus ABS und Pinselaufsatz aus Silikon ist hygienisch und einfach zu reinigen.

<b>Stück</b>	1	500	1000	5000	
<b>EUR</b>	2.19	1.92	1.52	1.40	

Kunststoff/ABS 800 Einh., lose im Karton  
 150 mm x 40 mm x 11 mm





### 04116 Plätzchenausstecher „Mond“

Stück	1	500	1000	5000	GER
EUR	0.60	0.54	0.39	0.37	

Kunststoff/Polypropylen 2000 Einh., lose im Karton  
 53 mm x 34 mm x 15 mm



### 04117 Plätzchenausstecher „Stern“

Stück	1	500	1000	5000	GER
EUR	0.60	0.54	0.39	0.37	

Kunststoff/Polypropylen 1700 Einh., lose im Karton  
 15 mm x Ø 60 mm



### 04118 Plätzchenausstecher „Herz“

Stück	1	500	1000	5000	GER
EUR	0.59	0.51	0.39	0.36	

Kunststoff/Polypropylen 1700 Einh., lose im Karton  
 55 mm x 55 mm x 15 mm



## 04119 Plätzchenausstecher-Set „Sweet“

Ab in die Backstube. Klassische Teigausstecher aus Kunststoff in den Formen Herz, Stern und Mond in einem Set. Durch die abgeflachte Form auf der Oberseite ist ein leichtes und angenehmes Arbeiten mit diesen Formen garantiert.

Stück	1	500	1000	5000	GER
EUR	1.39	1.20	0.94	0.89	

Kunststoff/Polypropylen 250 Einh., Polybeutel  
 165 mm x 100 mm x 15 mm

### 04122 Plätzchenausstecher-Set „Sweet“ mit Box

Stück	1	500	1000	5000	GER
EUR	2.37	2.06	1.60	1.50	

Kunststoff/Polypropylen 100 Einh., lose im Karton  
 40 mm x Ø 105 mm



## 04423 Keksstempel-Set „Cute“

Hochwertiges 3er-Stempelset aus PP mit Schneeflocken-, Zuckerstangen- und Schneemann-Motiv original Made in Germany. Die Stempel einfach mit der Hand auf den Teig drücken und jeder Keks erhält eine schicke Verzierung. Durch die Laschen an den Seiten der Stempel lassen sich diese wieder einfach entfernen. Leicht zu reinigen und immer wieder verwendbar.

<b>Stück</b>	1	500	1000	5000	
<b>EUR</b>	1.50	1.32	1.03	0.96	

Kunststoff/Polypropylen 500 Einh., Polybeutel  
 3 mm x Ø 67 mm



### 04421 Keksstempel „Candy Cane“

<b>Stück</b>	1	500	1000	5000	
<b>EUR</b>	0.80	0.70	0.56	0.53	

Kunststoff/Polypropylen 2500 Einh., lose im Karton  
 3 mm x Ø 67 mm



### 04420 Keksstempel „Snowman“

<b>Stück</b>	1	500	1000	5000	
<b>EUR</b>	0.80	0.70	0.56	0.53	

Kunststoff/Polypropylen 2500 Einh., lose im Karton  
 3 mm x Ø 67 mm



### 04422 Keksstempel „Snowflake“

<b>Stück</b>	1	500	1000	5000	
<b>EUR</b>	0.77	0.67	0.53	0.50	

Kunststoff/Polypropylen 2500 Einh., lose im Karton  
 3 mm x Ø 67 mm







## 01297 Salz und Pfeffermühlen Set „Duo“, natur

Elegantes Set aus einem Salz- und einem Pfefferstreuer. Die Streuer bestehen aus Birkenholz und verfügen über ein stabiles Mahlwerk aus Keramik. Sie lassen sich auseinander bauen und immer wieder neu befüllen.

<b>Stück</b>	1	25	100	250
<b>EUR</b>	13.80	12.28	10.91	10.17

 Holz/Birkenholz  
 50 mm x 190 mm



 24 Einh., Einzelkarton



## 01874 Salz- und Pfefferstreuer-Set „Dispense“

Das moderne Salz- und Pfeffer-Streuer-Set aus Soda-Lime-Glas ist ein Hingucker auf jedem Esstisch. Durch die abschraubbaren Edelstahl-Deckel ist das Set befüllbar und mehrfach wiederverwendbar. Mehrere Löcher in den Deckeln machen das Dosieren einfach.

<b>Stück</b>	1	100	500	1000
<b>EUR</b>	5.31	4.59	3.80	3.49

 Glas/Soda Lime  
 40 mm x 40 mm x 90 mm

 60 Einh., Einzelkarton



## 05228 Schneidbrett „Brotzeit“

Schneidbrett in handlicher Größe mit Loch zum Aufhängen. Für die kleine Mahlzeit zwischendurch. IMould-Veredelung möglich.

<b>Stück</b>	1	100	500	1000	
<b>EUR</b>	3.36	2.92	2.30	2.13	

Kunststoff/Polystyrol 150 Einh., lose im Karton  
 175 mm x 115 mm x 4 mm



## 05229 Schneidbrett „Snack“

Praktisches Schneidbrett mit Loch zum Aufhängen. Ideal für den kleinen Hunger. IMould-Veredelung möglich.

<b>Stück</b>	1	100	500	1000	
<b>EUR</b>	4.70	4.08	3.22	3.00	

Kunststoff/Polystyrol 75 Einh., lose im Karton  
 227 mm x 147 mm x 5 mm



## 05264 Schneidbrett „Lunch“

Schneidbrett aus Kunststoff mit glatter Oberfläche und Safrille. Außerdem mit Griffloch für besseres Halten und zum Aufhängen. Auch mit IMould-Veredelung erhältlich.

<b>Stück</b>	1	100	500	1000	
<b>EUR</b>	5.41	4.68	3.69	3.43	

Kunststoff/Polystyrol 40 Einh., lose im Karton  
 246 mm x 143 mm x 6 mm



## 05284 Schneidbrett „Universal“

Praktisches Schneidbrett aus stabilem Kunststoff mit Safrille und abgerundeten Ecken. Optimal zum Schneiden und für eine kleine Brotzeit. IMould-Veredelung möglich.

<b>Stück</b>	1	500	1000	5000	
<b>EUR</b>	4.03	3.49	2.57	2.40	

Kunststoff/Polystyrol 70 Einh., Polybeutel  
 220 mm x 140 mm x 4 mm







## 01239 Schneidbrett „Acacia“

Stabiles Schneidbrett aus mit Sojabohnen-Öl behandeltem Akazienholz. Inkl. gefräster Safrille und 2 seitlichen Griffkerben. Dieser Artikel wird aus einem Naturprodukt hergestellt und kann daher in Farbe und Aussehen variieren.

<b>Stück</b>	1	50	250	500
<b>EUR</b>	9.62	8.57	7.61	7.09

 Holz/Akazienholz  
 260 mm x 185 mm x 20 mm

 12 Einh., Polybeutel







## 01816 Schneidbrett „Bamboo“, Rechteck, 24,5x17,5 cm

Hochwertiges Schneidbrett aus Bambusholz - perfekt für die nächste Brotzeit. 15 mm stark, mit abgerundeten Ecken und Safrille am Rand gegen das Herunterfließen von Flüssigkeiten. Bambusholz ist nicht nur messerschonend und widerstandsfähig, sondern bietet auch unter ökologischen Aspekten klare Vorteile. Es ist ein schnell nachwachsender Rohstoff und liegt daher absolut im Trend. Wie bei allen Holzbrettern wird die Reinigung per Hand empfohlen.

<b>Stück</b>	1	100	500	1000
<b>EUR</b>	5.98	5.18	4.29	4.00



 Holz/Bambus  
 245 mm x 175 mm x 15 mm

 24 Einh., lose im Karton



## 01817 Schneidbrett „Bamboo“, Rechteck, 32x20 cm

<b>Stück</b>	1	100	500	1000
<b>EUR</b>	7.51	6.49	5.39	5.02

 Holz/Bambus  
 320 mm x 200 mm x 15 mm

 12 Einh., lose im Karton





## 01818 Schneidbrett „Bamboo“, 24,5x17,5 cm

Hochwertiges Schneidbrett: Das Allround-Talent für die Küche mit einer Stärke von 8 mm ist aus Bambus gefertigt, welcher nicht nur messerschonend und widerstandsfähig ist, sondern auch unter ökologischen Aspekten klare Vorteile bietet. Bambus ist ein schnell nachwachsender Rohstoff und liegt daher absolut im Trend. Durch das praktische Griffloch ist die Handhabung kinderleicht. Bei Nichtgebrauch kann das Holzbrett immer griffbereit aufgehängt werden. Wie bei allen Holzbrettern wird die Reinigung per Hand empfohlen.

<b>Stück</b>	1	100	500	1000
<b>EUR</b>	3.22	2.77	2.32	2.15

Holz/Bambus  
 245 mm x 175 mm x 8 mm

48 Einh., lose im Karton



## 01819 Schneidbrett „Bamboo“, 32x20 cm

<b>Stück</b>	1	100	500	1000
<b>EUR</b>	5.59	4.83	4.02	3.75

Holz/Bambus  
 320 mm x 200 mm x 13 mm

36 Einh., lose im Karton



## 08361 Schneidbrett „Bamboo“ klein

Der Kleinste im Bunde. Glatte Schneidbrett aus 10 mm starkem Bambusholz in 2 verschiedenen Farbtönen. Dieses Küchenutensil hat abgerundete Kanten und hat seine Besonderheit in den unterschiedlichen Faser-Richtungen der 3 Teile.

<b>Stück</b>	1	100	500	1000
<b>EUR</b>	2.32	2.06	1.83	1.70

Holz/Bambus  
 230 mm x 150 mm x 9 mm

50 Einh., Polybeutel

## 08062 Schneidbrett „Bamboo“ groß

<b>Stück</b>	1	100	500	1000
<b>EUR</b>	7.01	6.06	5.03	4.70

**08062**  
 300 mm x 200 mm x 12 mm  
 20 Einh., Polybeutel

**08360**  
 260 mm x 170 mm x 10 mm  
 20 Einh., Polybeutel

## 08360 Schneidbrett „Bamboo“ mittel

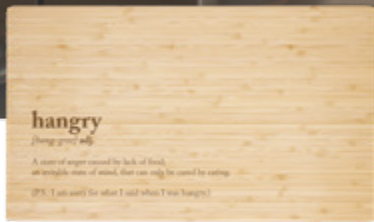

<b>Stück</b>	1	100	500	1000
<b>EUR</b>	4.20	3.63	3.02	2.82



## 01904 Schneidbrett „Natural“, Bamboo, klein

Premium Schneidbrett aus natürlich antibakteriellem Bambusholz in handlicher Größe. Professionell, langlebig und widerstandsfähig. Zudem umweltfreundlich, da Bambus zu den schnell nachwachsenden Rohstoffen zählt. Ein Highlight ist das clevere Design mit abgeschrägten Kanten zum leichten Anheben des Schneidbretts. Perfekt geeignet für Profi- und Hobbyköche.

<b>Stück</b>	1	50	250	500
<b>EUR</b>	11.15	9.65	8.01	7.32



 Holz/Bambus  
 330 mm x 230 mm x 20 mm

 12 Einh., lose im Karton



## 01547 Schneidbrett „Natural“, Bamboo

<b>Stück</b>	1	50	250	500
<b>EUR</b>	16.42	14.61	12.73	11.87

 Holz/Bambus  
 500 mm x 300 mm x 20 mm

 6 Einh., lose im Karton







## 01896 Käseschneidbrett „Bergamo“

Say cheese! 5-teiliges Käseschneidbrett aus Bambus mit magnetischer Halterung für 4 Käsemesser in unterschiedlichen Ausführungen. Inklusive Käsegabel, Parmesanmesser, Weichkäsemesser und Käsespaten.

<b>Stück</b>	1	50	250	500
<b>EUR</b>	14.53	12.57	10.42	9.54

 Holz/Bambus

 12 Einh., Einzelkarton

 200 mm x 200 mm x 60 mm





## 08363 Schneidbrett „Woody“ Rechteck, mittel

Einfach praktisch und unverzichtbar für jeden Haushalt. 15 mm starkes Schneid- oder Brotzeitbrett. Mit gefräster Rille am Rand gegen Herunterfließen von Flüssigkeiten. Hergestellt aus unbehandeltem Buchenholz. Ausschließlich von Hand spülen.

<b>Stück</b>	1	100	500	1000
<b>EUR</b>	8.65	7.48	6.21	5.79

Holz/Buchenholz 19 Einh., lose im Karton  
 300 mm x 200 mm x 15 mm



## 08366 Schneidbrett „Woody“ Rechteck, groß

<b>Stück</b>	1	50	250	500
<b>EUR</b>	12.71	11.01	9.14	8.52

Holz/Buchenholz 12 Einh., lose im Karton  
 400 mm x 300 mm x 15 mm



## 06740 Schneidbrett „Woody“ Rund

Das Runde. 13 mm starkes Schneid- oder Brotzeitbrett. Mit gefräster Rille am Rand gegen Herunterfließen von Flüssigkeiten. Ausschließlich von Hand spülen.

<b>Stück</b>	1	100	500	1000
<b>EUR</b>	6.33	5.48	4.55	4.25

Holz/Buchenholz 40 Einh., lose im Karton  
 13 mm x Ø 230 mm



## 08743 Schneidbrett „Woody“ Herz

Ein Herz aus Holz. 10 mm starkes Schneid- oder Brotzeitbrett in Herzform. Mit gefräster Rille am Rand gegen Herunterfließen von Flüssigkeiten. Ausschließlich von Hand spülen.

<b>Stück</b>	1	100	500	1000
<b>EUR</b>	11.63	10.07	7.79	7.52

Holz/Buchenholz 25 Einh., lose im Karton  
 280 mm x 280 mm x 10 mm





## 08362 Schneidbrett „Woody“ Wave

Wieso immer geradlinig? Das 8 mm starke Schneid- oder Brotzeitbrett hat an einer Seite eine Welle, an der es sich besonders gut halten und tragen lässt. Perfekt zum Servieren der vorher zubereiteten Speisen. Hergestellt aus unbehandeltem Buchenholz. Ausschließlich von Hand spülen.

<b>Stück</b>	1	500	1000	5000
<b>EUR</b>	1.92	1.67	1.39	1.30

Holz/Buchenholz 50 Einh., lose im Karton  
 210 mm x 111 mm x 8 mm



## 06739 Schneidbrett „Woody“ Rechteck

Das Starke. 15 mm dickes Schneidbrett mit abgerundeten Ecken. Ausschließlich von Hand spülen.

<b>Stück</b>	1	100	500	1000
<b>EUR</b>	4.35	3.86	3.37	3.15

Holz/Buchenholz 50 Einh., lose im Karton  
 220 mm x 147 mm x 15 mm



## 06741 Schneidbrett „Woody“ mit Griff

Das Klassische. 8 mm starkes Schneidbrett mit ausgeprägtem Griff und praktischem Loch zum Aufhängen an der Wand oder an der Küchenleiste. Ausschließlich von Hand spülen.

<b>Stück</b>	1	100	500	1000
<b>EUR</b>	4.88	4.22	3.50	3.27

Holz/Buchenholz 50 Einh., lose im Karton  
 350 mm x 160 mm x 8 mm



## 09051 Bonbonspender

Egal ob Bonbons, Kaugummis oder andere Leckereien: Mit diesem Bonbonspender kommen Naschkatzen voll auf ihre Kosten. Der abnehmbare Deckel sorgt für leichtes Befüllen. Die Ausgabeöffnung mit einem Durchmesser von 2 cm lässt sich kinderleicht bedienen. Für einen sicheren Stand sorgt der Sockel mit einem Durchmesser von 11 cm.

<b>Stück</b>	1	100	500	1000	
<b>EUR</b>	8.77	7.76	6.36	5.79	

Kunststoff/Polystyrol 6 Einh., Polybeutel  
 222 mm x Ø 110 mm



## 04086 Mint-Spender „Rechteck“

Immer gut welche zu haben. Flachbox mit Bonbonspender. Deutsche Produktion mit Mint Bonbons gefüllt. Ohne Zucker, nachfüllbar. Lieferung ohne Druck.

<b>Stück</b>	1	500	1000	5000	
<b>EUR</b>	1.44	1.29	1.00	0.93	

Kunststoff/Polypropylen 600 Einh., lose im Karton  
 85 mm x 55 mm x 8 mm

### 04090 Mint-Spender „Herz“

<b>Stück</b>	1	500	1000	5000	
<b>EUR</b>	1.74	1.52	1.20	1.10	

### 04089 Mint-Spender „Trikot“

<b>Stück</b>	1	500	1000	5000	
<b>EUR</b>	1.62	1.39	1.10	1.03	

### 04088 Mint-Spender „Rund“

<b>Stück</b>	1	500	1000	5000	
<b>EUR</b>	2.30	2.02	1.57	1.49	

**04089**  
 74 mm x 70 mm x 9 mm  
 400 Einh., lose im Karton

**04088**  
 9 mm x Ø 70 mm  
 400 Einh., lose im Karton





# HAUSHALT & WOHNEN.

- Dekoration
- Heizlüfter & Ventilatoren
- Küchen Accessoires
- Organisation
- Schuhe & Zubehör
- Tierzubehör
- Türstopper
- Untersetzer



# Wir recyceln gemeinsam: Unser innovativer Recyclingprozess.



## 1. Rücknahme.

Wir bieten qualitativ hochwertige Kunststoffartikel auf Basis robuster Materialien. Sollten unsere Produkte dann aber doch einmal ihren Dienst getan haben, nehmen wir sie kostenlos zurück und recyceln sie vollständig. Alle von uns hergestellten Kunststoffartikel können am Ende ihrer Lebensdauer gereinigt an uns zurückgegeben werden.

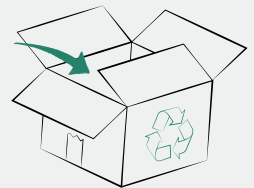

## 2. Sortenreine Trennung.

Die zu recycelnden Artikel trennen wir farb- und sortenrein und mahlen sie ein. Das daraus gewonnene Granulat wird dem Produktionsprozess erneut beigelegt.



## 3. Zufuhr zur Produktion.

Aufgrund der sortenreinen Trennung und des gleichbleibend chemischen Aufbaus des Kunststoffes, ist es problemlos möglich das Rezyklat erneut der Produktion hinzuzufügen. Kaum ein anderer Werkstoff weist solche großartigen Eigenschaften auf.

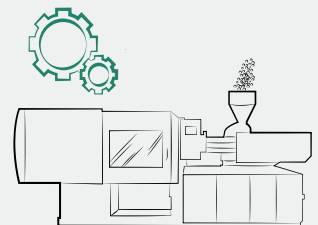

## 4. Ein neuer Artikel.

Aus dem Rezyklat entsteht ein neuer Artikel und der Kreislauf beginnt von vorn. Recyceltes Material, welches wir selbst nicht verwenden, stellen wir für die Fertigung von Sekundärprodukten zur Verfügung, so entstehen zum Beispiel Mülltonnen.

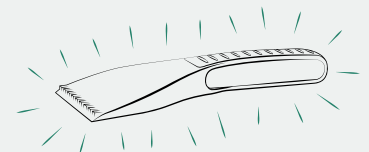



# Artikel aus 100% recyceltem Material.



Qualität  
Made in  
Germany.

Die neue Recycling-Serie überzeugt mit hochwertigen Materialien und das alles „Made in Germany“. Dabei bieten die edlen Produkte Platz für individuelle Botschaften und sind leicht zu reinigen und besonders stabil.



## Wertige Tableting

Rutschhemmende Wabenstruktur sorgt für besonders sicheren Halt. Sowohl Ober- als auch Unterseite sind perfekt geeignet für die Veredelung per IMould-Verfahren.

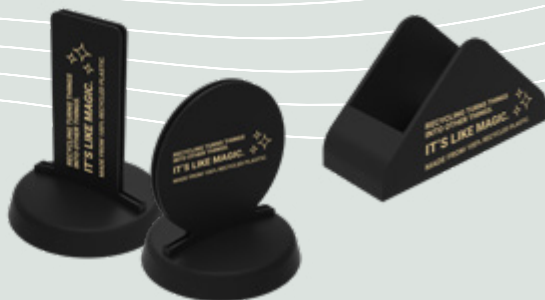

## Menükartenhalter und Bierdeckel-Ständer

Hochwertige Menükartenhalter (eckig oder rund) und Bierdeckelständer mit großer Werbefläche auf beiden Seiten.



## Eiskratzer

Befreien die Scheiben im Handumdrehen vom Eis. Stabile und handliche Eiskratzer in verschiedenen Ausführungen und mit großer Werbefläche.



## Car Organizer

Für Ordnungsliebende. Praktischer Car Organizer für weniger Chaos im Auto.



## Praktische Helfer

Ob Einkaufswagenchip oder Reifenprofilmesser, Diese Gadgets erleichtern den Alltag und bieten einen perfekten Platz für Werbung.



- ✓ Aus recyceltem Material.
- ✓ BPA frei und ohne gesundheitlich bedenkliche Weichmacher.
- ✓ Individuell veredelbar.
- ✓ Produktion mit eigenem Ökostrom und 100% recyclebar.
- ✓ Nachhaltige Produktion in Deutschland.

Durch den Einsatz recycelten Materials schonen wir aktiv Ressourcen. So steigern wir die Nachhaltigkeit unserer Produkte und setzen ein Zeichen für den verantwortungsvollen Umgang mit Kunststoff.



NEW!



## 02127 Aschenbecher „Atakor“

Der „Atakor“ Aschenbecher aus robustem Melamin überzeugt mit Funktionalität. Der Aschenbecher ist einfach in der Reinigung und ein Must-Have in jedem Raucherbereich.

Stück	1	100	500	1000
EUR	2.67	2.39	2.12	1.97

Kunststoff/Melamin 128 Einh., Polybeutel  
 45 mm x Ø 100 mm

NEW!



## 02128 Windaschenbecher „Panarea“

Der Windaschenbecher „Panarea“ überzeugt mit seiner Funktionalität. Hergestellt aus robustem Melamin, trotz er Wind und Wetter. Sein winddichtes Design sorgt dafür, dass die Asche nicht wegweht. Leicht zu reinigen und kompakt, ist er die perfekte Ergänzung für Ihren Außenbereich.

Stück	1	100	500	1000
EUR	3.42	3.05	2.70	2.52

Kunststoff/Melamin 144 Einh., Polybeutel  
 58 mm x Ø 100 mm



## 06089 Bierdeckel-Ständer „Hill“

Dreieckiger Bierdeckel-Ständer mit großzügiger Werbefläche auf beiden Seiten. Für alle gängigen Bierdeckelgrößen.

Stück	1	500	1000	5000	
EUR	3.03	2.62	2.04	1.90	

Kunststoff/Polystyrol 50 Einh., lose im Karton  
 135 mm x 72 mm



## 04865 Bierdeckel-Ständer „Bierkasten“

Kleine Box in Form eines Bierkastens. Als Zettelbox oder Bierdeckel-Ständer verwendbar. Wird unbefüllt geliefert.

Stück	1	500	1000	5000	
EUR	2.29	1.99	1.56	1.47	

Kunststoff/Polystyrol 100 Einh., lose im Karton  
 104 mm x 75 mm x 67 mm





## 01631 Holzmenükartenhalter „Cube“

Der Hingucker auf jedem Tisch. Quadratischer Menükartenhalter aus Eichenholz mit einem Schlitz für Karten und Co. Da es sich beim Holz um ein Naturprodukt handelt, kann es zu Schwankungen in Farbe und Maserung kommen.

Stück	1	100	500	1000
EUR	4.22	3.75	3.33	3.10

Holz/Eichenholz 48 Einh., lose im Karton  
 60 mm x 60 mm x 60 mm



Rutschhemmende Unterseite.

## 01821 Menükartenhalter „Gastro“

Der Hingucker auf jedem Tisch. Menükartenhalter aus naturbelassenem Kiefernholz mit zwei unterschiedlich Schlitzten zum Einstecken der Speisekarten. Inklusive 4 EVA-Füßchen am Boden.

Stück	1	100	500
EUR	10.10	8.78	6.89

Holz/Kiefernholz 112 Einh., Einzelkarton + Polybeutel  
 110 mm x 50 mm x 45 mm Deko

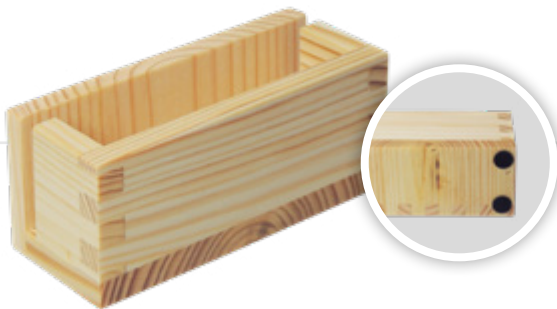

Rutschhemmende Unterseite.

## 01820 Bierdeckel-Ständer „Gastro“

Der Hingucker auf jedem Tisch. Menükartenhalter und Bierdeckelständer in einem. Aus naturbelassenem Kiefernholz. Inklusive 4 EVA-Füßchen am Boden.

Stück	1	100	500
EUR	7.56	6.61	5.21

Holz/Kiefernholz 112 Einh., Einzelkarton + Polybeutel  
 117 mm x 50 mm x 51 mm Deko



## 07041 Bierflaschenträger „Six Pack“

Ideal auch zum Verschenken von losen Flaschen. Passend für 6 Bierflaschen (0,5 Liter).

<b>Stück</b>	1	50
<b>EUR</b>	20.91	18.10

Holz/Birkenholz 15 Einh., lose im Karton  
 225 mm x 160 mm x 310 mm



## 05005 Bierflaschenträger „Take 6“

Bestens vorbereitet für das nächste Festival! In dem zusammenfaltbaren Getränketräger können nicht nur Limo- oder Bierflaschen bequem verstaut werden – hier finden auch 6 Trinkbecher optimal Platz. Perfekt geeignet für Flaschen mit einem Durchmesser bis zu 7 cm und kombinierbar mit dem Trinkbecher „Pfand“ (05084). Einfache Montage, inklusive Aufbauanleitung.

<b>Stück</b>	1	100	500	1000	
<b>EUR</b>	7.29	6.32	5.26	4.90	

Kunststoff/Polypropylen 25 Einh., Polybeutel  
 270 mm x 174 mm x 257 mm



## 05120 Flaschenhalter „Store“

Für Dosen und Becher von 0,2 bis 0,5 Liter. Umfang variabel. Geeignet für nahezu alle Autotypen. Zum Einhängen.

<b>Stück</b>	1	500	1000	5000	
<b>EUR</b>	0.86	0.76	0.59	0.56	

Kunststoff/Polypropylen 150 Einh., lose im Karton  
 73 mm x 130 mm x 130 mm





## 01865 Untersetzer „Classic“ eckig

Perfekt für Kaffee, Tee und vieles mehr! Der eckige Untersetzer bietet Schutz vor Glasabdrücken und Kratzern auf jedem Tisch. Als Baraccessoire oder als Küchenhelfer ist der Untersetzer ein idealer Schutz für Ihre Möbel.

Stück	1	500	1000	5000	
EUR	0.53	0.43	0.37	0.36	

Kunststoff/Polypropylen 500 Einh., lose im Karton  
 87 mm x 87 mm

## 01864 Untersetzer „Classic“, rund

Stück	1	500	1000	5000	
EUR	0.53	0.43	0.37	0.36	

Kunststoff/Polypropylen 500 Einh., lose im Karton  
 Ø 89 mm



## 01732 Flaschenverschluss „Kronkorken“

Hält ihre Getränke länger frisch! Flaschenverschluss aus lebensmittelechtem und geschmacksneutralem Kunststoff. Natürlich BPA-frei. Der Kronkorken hält Getränke über lange Zeit frisch und schützt diese vor dem Verlust der Kohlensäure. Hygienischer Verschluss mit dem auch Insekten sicher draußen bleiben. Erhältlich in vielen verschiedenen Farben und perfekt geeignet um das eigene Getränk zu markieren. Standardmaß für alle Flaschen, welche mit einem Metallkronkorken verschlossen sind.

Stück	1	500	1000	5000	
EUR	0.37	0.33	0.29	0.26	

Kunststoff/Polyethylen 1500 Einh., lose im Karton  
 Ø 26 mm



## 04200 Maßkrug- und Glasabdeckung

Unentbehrlich, nicht nur im Sommer. Maßkrugabdeckung mit großer Werbefläche. Auch als Untersetzer zu verwenden. IMould-Veredelung möglich.

Stück	1	500	1000	5000	
EUR	0.86	0.72	0.56	0.53	



Kunststoff/Polystyrol 250 Einh., lose im Karton  
 8 mm x Ø 110 mm



## 01212 Untersetzer „Woody“ eckig

Perfekt für Kaffee, Tee und vieles mehr! Eckiger Untersetzer aus unbehandeltem Buchenholz. Er bietet Schutz vor Glasabdrücken und Kratzern auf jedem Tisch. Als Baraccessoire oder als Küchenhelfer ist der Untersetzer aus Holz ein idealer Schutz der Möbel. Da das Material naturbelassenes Buchenholz ist, kann es zu Schwankungen bei der Farbe und Maserung kommen.

<b>Stück</b>	1	500	1000	5000
<b>EUR</b>	1.59	1.42	1.23	1.14

 Holz/Buchenholz  
 100 mm x 100 mm x 7 mm



 100 Einh., lose im Karton



## 08552 Untersetzer „Schiefer“ viereck

Schützt vor Glasrändern und sieht dabei auch noch schick aus. Quadratischer Getränke-Untersetzer aus natürlichem Schiefer mit authentischer Bruchkante und mit vier Füßchen aus weichem EVA gegen Verkratzen der Tischplatte. Inkl. Beschichtung gegen Wasserflecken.

<b>Stück</b>	1	500	1000	5000
<b>EUR</b>	2.46	2.13	1.77	1.64

 Stein/Schiefer  
 100 mm x 100 mm x 5 mm

 72 Einh., Einzelkarton + Luftpolsterfolie





## 01182 Untersetzer „Logan“

Praktischer, rechteckiger Untersetzer aus ABS. Perfekt geeignet für eine vollflächige Veredelung im Digitaldruck.

Stück	1	500	1000	5000	GER
EUR	0.99	0.86	0.69	0.63	

Kunststoff/ABS 500 Einh., lose im Karton  
 80 mm x 80 mm x 2 mm



Rutschhemmende Unterseite.

## 08756 Untersetzer „Opener“

2 in 1. Praktischer Untersetzer und Kapselheber in einem. Aus Kunststoff gefertigt mit EVA Badge an der Unterseite gegen Rutschen. Der integrierte Kapselheber ist aus Metall.

Stück	1	500	1000	5000
EUR	0.77	0.66	0.53	0.49

Kunststoff/ABS 500 Einh., Polybeutel  
 82 mm x 82 mm x 4 mm



Rutschhemmende Unterseite.

## 09314 Untersetzer „Card“

Besser als ein Bierdeckel. Untersetzer in Karten-Form aus ABS mit integriertem Flaschenöffner. Die Bodenfläche ist mit einem EVA-Badge versehen, das einen Anti-Rutsch-Effekt garantiert.

Stück	1	500	1000	5000
EUR	0.30	0.26	0.26	0.26

Kunststoff/ABS 500 Einh., Polybeutel  
 85 mm x 55 mm x 4 mm



Rutschhemmende Unterseite.

## 09313 Untersetzer „Trikot“

Ein Artikel – zwei Funktionen. Untersetzer in Trikot-Form aus ABS mit integriertem Flaschenöffner. Die Bodenfläche ist mit einem EVA-Badge versehen, das einen Anti-Rutsch-Effekt garantiert.

Stück	1	500	1000	5000
EUR	0.99	0.86	0.70	0.66

Kunststoff/ABS 500 Einh., Polybeutel  
 100 mm x 98 mm x 4 mm





## 01656 Ofenhandschuh „Heat resistant“, 2er Set

Schönes Paar Ofenhandschuhe, das sich perfekt in Ihre Küche einfügen wird. Die versteppte Greifseite schützt Ihre Hände sicher vor heißen Oberflächen wie Ofenrosten, Backformen oder Auflaufformen. Maschinenwaschbar bei bis zu 30 °C.

<b>Stück</b>	1	50	250	500
<b>EUR</b>	12.64	10.94	9.07	8.47

 Textil/Baumwolle + PP

 36 Einh., Polybeutel

 365 mm x 180 mm x 20 mm





## 01657 Topflappen „Heat resistant“

Schöner Topflappen, der sich perfekt in Ihre Küche einfügen wird. Die versteppte Greifseite schützt Ihre Hände sicher vor heißen Oberflächen wie Ofenrosten, Backformen oder Auflaufformen. Maschinenwaschbar bei bis zu 30 °C.

<b>Stück</b>	1	100	500	1000
<b>EUR</b>	3.99	3.46	2.86	2.66

 Textil/Baumwolle

 200 Einh., Polybeutel

 200 mm x 200 mm





## 01912 Reinigungsperlen, „Pure“, natural

Dank der Edelstahlperlen werden schwierig zu reinigende Gefäße im Nullkommanichts wieder sauber. Ein schmaler Flaschenhals oder andere Engstellen? Kein Problem. Mit den wiederverwendbaren Reinigungskügelchen und ein wenig Wasser werden Ablagerungen durch Schütteln sanft entfernt. So erstrahlen Trinkflaschen, Karaffen und Co. schnell wieder in neuem Glanz.

<b>Stück</b>	1	100	500	1000
<b>EUR</b>	4.76	4.12	3.42	3.20

Glas/Soda Lime  
 46 mm x Ø 54 mm

132 Einh., Einzelkarton



**Magnetisch!**

## 01195 Küchenwecker „Falun“

Optimales Timing in der Küche! Der zylinderförmige Küchenwecker hat eine manuelle Einstellzeit von 1 - 60 Minuten. Der Timer besteht aus Edelstahl und verfügt über einen Magneten an der Unterseite für die Befestigung an metallenen Oberflächen.

<b>Stück</b>	1	100	500	1000
<b>EUR</b>	9.51	8.22	6.82	6.36

Metall/Edelstahl  
 47 mm x Ø 60 mm

100 Einh., Einzelkarton





## 04430 Tütenclip „Easy Fresh“

Praktisches Küchenaccessoire. Ob Chips oder Cornflakes ... mit diesem Clip lassen sich offene Verpackungen und Tüten problemlos verschließen.

<b>Stück</b>	1	500	1000	5000	
<b>EUR</b>	0.59	0.49	0.34	0.31	

Kunststoff/Polypropylen 500 Einh., lose im Karton  
 83 mm x 20 mm x 21 mm



## 09070 Tubenschieber „Squeeze“

Holen Sie den letzten Rest aus Ihrer Tube! Egal ob Handcreme, Zahnpasta oder Tomatenmark - der Tubenschieber sorgt einfach und effizient dafür, dass alles aus der Tube rausgeholt wird. Einfach von hinten über die Tube stecken und Stück für Stück nachschieben bis die Tube komplett leer ist.

<b>Stück</b>	1	500	1000	5000
<b>EUR</b>	0.14	0.13	0.11	0.10

Kunststoff/Polypropylen 1000 Einh., Polybeutel  
 90 mm x 38 mm x 8 mm



## 04045 Türstopper „Sign“

Trendiges Design aus recyceltem Material. Die ausgeklügelte Form vereint zwei praktische Funktionen: Kann als Türstopper und „Bitte nicht stören“-Schild verwendet werden. Integrierter Haken zum Aufhängen an der Türklinke.

<b>Stück</b>	1	500	1000	5000	
<b>EUR</b>	0.82	0.70	0.57	0.54	

Kunststoff/Recyceltes Polystyrol 100 Einh., lose im Karton

162 mm x 87 mm x 17 mm





## 01883 Türschild „Woody“

Das hochwertige und robuste Türschild setzt an jeder Tür das richtige Statement. Aus geöltem Eichenholz.

<b>Stück</b>	1	100	500	1000
<b>EUR</b>	7.38	6.39	5.05	4.62

Holz/Eichenholz  
 172 mm x 75 mm

975 Einh., lose im Karton



## 05501 Fliegenklatsche „Trikot“

In Trikotform. Mit 1 Werbefeld auf jeder Seite in der Mitte der Klatzche. In vielen verschiedenen Farbkombinationen erhältlich.

<b>Stück</b>	1	500	1000	5000	
<b>EUR</b>	1.82	1.59	1.26	1.17	

Kunststoff/Polypropylen  
 372 mm x 115 mm x 7 mm

150 Einh., lose im Karton



## 08289 Schuhputzset „Fusion“

Immer top gepflegtes Schuhwerk. Praktisches Schuhputz-Set in einer Metallbox. Kleine Bürste mit Holzgriff, kleine Dose farblose Schuhcreme, kleiner Schuhlöffel aus ABS und ein Reinigungstuch aus 100 % Baumwolle.

<b>Stück</b>	1	100	500	1000
<b>EUR</b>	3.32	2.95	2.62	2.45

Metall  
 110 mm x 75 mm x 45 mm

72 Einh., Einzelkarton + Polybeutel



## 05103 Schuhlöffel „Cliff“

Langer, formschöner Schuhlöffel mit Öse zum Aufhängen.

<b>Stück</b>	1	500	1000	5000	
<b>EUR</b>	2.15	1.87	1.47	1.37	

Kunststoff/Polypropylen 150 Einh., lose im Karton  
 430 mm x 35 mm x 45 mm



## 05092 Schuhlöffel „Grip“

Handlicher Schuhlöffel mit ausgeklügelter Form. Die seitlichen Aussparungen sorgen für optimale Griffbarkeit. Inklusive praktischer Öse zum Aufhängen. In vielen verschiedenen Farben erhältlich und individuell bedruckbar.

<b>Stück</b>	1	500	1000	5000	
<b>EUR</b>	0.79	0.67	0.53	0.50	

Kunststoff/Polypropylen 500 Einh., lose im Karton  
 174 mm x 43 mm x 15 mm



## 01924 Slipper „Comfort“

Kuschelig weiche Slipper in Einheitsgröße für echtes Spa-Feeling. Ideal geeignet für die Hotel- und Wellnessbranche.

<b>Stück</b>	1	100	500	1000
<b>EUR</b>	2.77	2.40	2.00	1.86

Textil/Baumwolle + PES 100 Einh., Polybeutel  
 275 mm x 110 mm



## 06650 Slipper „Frottee“

Weiche Slipper in Einheitsgröße, sehr angenehm zu tragen. Ideal für die Hotel- und Wellnessbranche.

<b>Stück</b>	1	500	1000	5000
<b>EUR</b>	2.66	2.04	1.77	1.66

Textil/Frottee 100 Einh., Polybeutel  
 275 mm x 110 mm x 30 mm







## 01997 Heizlüfter „Kompakt“

Kompakter Heizlüfter für Innenräume. Inklusive Thermostat zur Regelung der Temperatur, zwei Heizstufen, Gebläse (Turbo) und seitlicher Komfortgriffe. Der Heizlüfter verfügt über einen automatischen Überhitzungsschutz. Nicht für den Dauerbetrieb geeignet.

<b>Stück</b>	1	25	50	100
<b>EUR</b>	70.27	62.55	54.48	50.84

 Metall/Aluminium
  1 Einh., Einzelkarton



 615 mm x 138 mm x 435 mm



## 01996 Heizlüfter „Mobil“

Tragbarer Heizlüfter für Innenräume. Inklusive 4-Stufen-Schalter, Thermostat zur Regelung der Temperatur, Betriebsanzeige und Komfortgriff. Der Heizlüfter verfügt über einen automatischen Überhitzungsschutz. Nicht für den Dauerbetrieb geeignet.

<b>Stück</b>	1	25	100	250
<b>EUR</b>	30.04	26.74	23.29	21.74

 Kunststoff
  6 Einh., Einzelkarton

 220 mm x 155 mm x 270 mm



## 04830 Aufbewahrungsdose „Bade-Box“

Wasserdichte Badebox mit Schraubverschluss, Dichtungsring und Umhängekordel. Damit müssen Sie Ihre Wertsachen nie wieder aus den Augen lassen.

Stück	1	500	1000	5000	EU
EUR	1.99	1.70	1.34	1.26	

Kunststoff/Polystyrol
 200 Einh., lose im Karton  
 115 mm x 39 mm



## 05134 Dose „C-Box“

Formschöne Box zum Aufbewahren und Transportieren von Kosmetikartikeln oder anderen, wichtigen Kleinigkeiten. Mit praktischem Klick-Verschluss.

Stück	1	500	1000	5000	EU
EUR	1.03	0.93	0.70	0.66	

Kunststoff/Polypropylen
 150 Einh., lose im Karton  
 101 mm x 78 mm x 30 mm



## 05478 Dose „Flat“

Die Dose mit der Kindersicherung. Tolle, flache Kunststoffbox mit speziellem Verschluss, der sich nur durch Anheben zweier gegenseitiger Klickverschlüsse öffnen lässt. Ideal zum Aufbewahren von Dingen, die nicht in Kinderhände gelangen sollten.

Stück	1	500	1000	5000	GER
EUR	2.19	1.92	1.50	1.42	

Kunststoff/Polypropylen
 70 Einh., lose im Karton  
 158 mm x 118 mm x 30 mm



## 04084 Universalbox „Mini“

Universalbox für Kleinigkeiten wie Visitenkarten, Schmuck, Pflaster, Kaugummis u.v.m. In vielen verschiedenen Farben.

Stück	1	500	1000	5000	EU
EUR	0.82	0.70	0.56	0.53	

Kunststoff/Polypropylen
 250 Einh., lose im Karton  
 101 mm x 67 mm x 11 mm



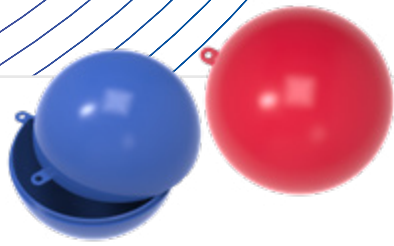

## 05315 Deko-Dose „Mini-Kugel“

Vielseitig einsetzbar und individuell befüllbar ist diese kleine, 2-teilige Dose aus Polystyrol mit Öse zum Aufhängen. Auf Anfrage auch in Sonderfarben lieferbar. Lebensmittel nur verpackt begeben.

Stück	1	500	1000	5000	
EUR	0.87	0.73	0.60	0.54	

Kunststoff/Polystyrol  
 Ø 60 mm

250 Einh., lose im Karton



## 05310 Deko-Dose „Midi-Kugel“

Stück	1	500	1000	5000	
EUR	1.96	1.69	1.33	1.26	

Kunststoff/Polystyrol  
 Ø 80 mm

100 Einh., Polybeutel



## 05267 Deko-Dose „Mini-Herz“

Vielseitig einsetzbar und individuell befüllbar ist diese kleine 2-teilige Dose aus Polystyrol mit Öse zum Aufhängen. Auf Anfrage auch in Sonderfarben lieferbar. Lebensmittel nur verpackt begeben.

Stück	1	500	1000	5000	
EUR	0.69	0.60	0.49	0.44	

Kunststoff/Polystyrol  
 63 mm x 65 mm x 35 mm

300 Einh., lose im Karton



## 05262 Deko-Dose „Maxi-Herz“

Stück	1	500	1000	5000	
EUR	2.02	1.74	1.37	1.29	

Kunststoff/Polystyrol  
 108 mm x 100 mm x 60 mm

100 Einh., lose im Karton



## 01050 Fellpflegehandschuh „Pet“

Verwöhn-Zeit für den besten Freund des Menschen. Handschuh mit integrierter „Bürste“ aus Silikon für glänzendes Hunde-Fell und eine einfachere Entfernung der Haare während der Fell-Wechsel-Phase. Geeignet für Rechtshänder. Werbeanbringung auf Verschluss am Handgelenk möglich.

<b>Stück</b>	1	100	500	1000
<b>EUR</b>	5.93	5.13	4.26	3.98

Textil/Polyester 150 Einh., Polybeutel  
 240 mm x 160 mm



## 01068 Hundenapf „Dog“

Robuster Futternapf aus Edelstahl für Welpen, Hunde und Katzen. Perfekt für Trocken- und Nassfutter, Leckerlis oder Wasser geeignet. Durch sein durchdachtes Design kann der Napf nicht umkippen. Der Gummiring verhindert ein Verrutschen und schützt den Boden vor Kratzern. Leicht zu reinigen und lange haltbar. Füllmenge: ca. 1,0 Liter.

<b>Stück</b>	1	100	500	1000
<b>EUR</b>	6.32	5.48	4.53	4.25

Metall/Edelstahl 50 Einh., Polybeutel  
 55 mm x Ø 255 mm



## 01052 Tasche „Goodie“

Unterwegs mit Leckerlis. Goodie-Bag mit Karabiner zum Befestigen am Gürtel. Hauptfach mit Kordelverschluss inkl. Einsteckfach für Leckerlis und 20 kleinen PE-Kotbeuteln.

<b>Stück</b>	1	100	500	1000
<b>EUR</b>	4.86	4.33	3.78	3.52

Textil/600D Polyester 50 Einh., Polybeutel  
 120 mm x Ø 90 mm





# BÜRO & SCHULE.

- Aufkleber & Magnete
- Federmäppchen & Organizer
- Klammern, Heften & Halten
- Lineale & Schablonen
- Lupen
- Notizbücher & -zettel
- Promotion Cases
- Rechner & Taschenrechner
- Stifte, Kugelschreiber & Zubehör







NEW!

## 02069 Malstifte-Set „Nature 4“ kurz

Das Malstifte-Set „Nature 4“ enthält vier kurze, unlackierte Holzmalstifte in einer praktischen Kartonverpackung in den Farben Rot, Gelb, Grün und Blau. Die sechseckige Form der Stifte ermöglicht eine komfortable Handhabung. Die hochwertigen Stifte bieten eine natürliche Textur, eine ausgezeichnete Farbabgabe und eignen sich perfekt für präzise Linien und feine Details.

<b>Stück</b>	1	500	1000	5000
<b>EUR</b>	0.34	0.30	0.24	0.21



 Holz  
 90 mm x Ø 7 mm

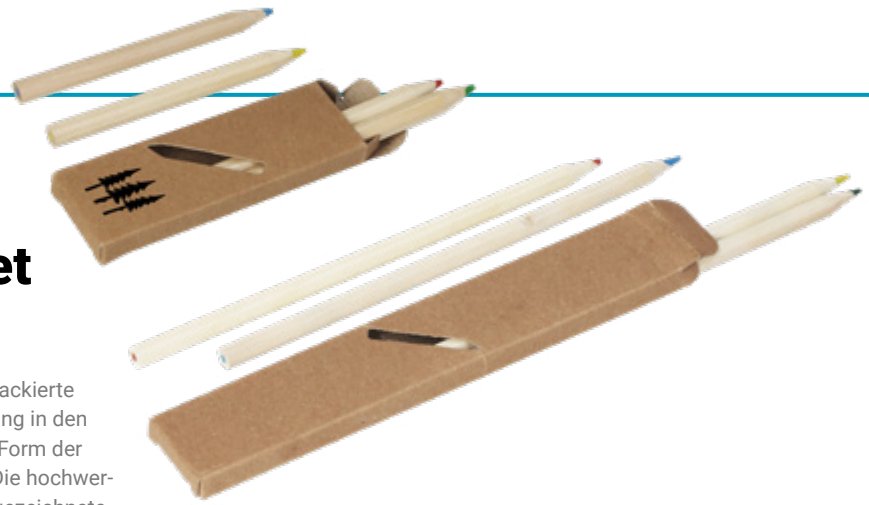

 1000 Einh., Einzelkarton  
 Spielzeug, 4+



## 02071 Malstifte-Set „Nature 4“ lang

<b>Stück</b>	1	500	1000	5000
<b>EUR</b>	0.59	0.54	0.43	0.40

 Holz  
 175 mm x Ø 7 mm



 500 Einh., Einzelkarton  
 Spielzeug, 4+



NEW!

## 02067 Malstifte „Duo“, 4er Set

Die Malstifte „Duo“ im 4er Set bieten eine einzigartige Möglichkeit, Ihre Kreativität zu entfalten. Dieses Set enthält vier lange, runde und unlackierte Farbstifte, die in einem praktischen Karton verpackt sind. Das Besondere ist, dass die Stifte an beiden Seiten unterschiedliche Farben haben, was insgesamt 8 Farben ermöglicht. Von lebendigem Rot bis hin zu tiefem Dunkelblau, von frischem Hellblau bis zu kräftigem Pink - mit diesem Set haben Sie eine breite Palette an Farben zur Auswahl. Die unlackierten Stifte bieten eine angenehme Griffigkeit und ermöglichen präzises Malen und Zeichnen.

<b>Stück</b>	1	500	1000	5000
<b>EUR</b>	0.59	0.56	0.43	0.40



 Holz  
 175 mm x Ø 7 mm



 400 Einh., Einzelkarton  
 Spielzeug, 4+



## 02068 Malstifte „Duo“, 6er Set

<b>Stück</b>	1	500	1000	5000
<b>EUR</b>	1.03	0.80	0.66	0.60

 Holz  
 175 mm x Ø 7 mm

 500 Einh., Einzelkarton  
 Spielzeug, 4+



**NEW!**

## 02072 Stifteset „Sharpener“ 6er Set

Das Stifteset „Sharpener“ 6er Set ist ein handliches 2-in-1-Set mit 6 kurzen, unlackierten Holz-Buntstiften in den Farben Rot, Blau, Grün, Gelb, Braun und Schwarz. Sie werden in einem Pappzylinder mit transparentem Kunststoffdeckel aufbewahrt, der auch einen integrierten Spitzer enthält. Die natürliche Haptik der Stifte und ihre ausgezeichnete Farbabgabe ermöglichen präzises Schreiben und Zeichnen. Das Set „Sharpener“ ist perfekt für alle, die kreativ sein möchten, egal ob erfahrene Künstler oder Hobbyisten.

<b>Stück</b>	1	500	1000	5000
<b>EUR</b>	0.61	0.57	0.46	0.43

Holz  
 90 mm x Ø 7 mm

400 Einh., lose im Karton  
 Spielzeug, 4+

**NEW!**

## 02107 Schulset „Kids“

Perfekt für den Schulanfang: Das Starterset mit der Trinkflasche „School“ (01264) sowie der Pausenbox „School-Box“ (01032) ist „Made in Germany“ und in zwei Variante erhältlich – in der Farbe blau mit Sonnensystem-Motiv oder in pink mit süßem Einhorn. Die Pausenbox mit Klickverschluss und herausnehmbarer Trennschale bietet die Möglichkeit Speisen getrennt voneinander aufzubewahren. Die Trinkflasche zeichnet sich durch bruchsicheres Tritan sowie einem Deckel aus Kunststoff aus und ist zudem für kohlenensäurehaltige Getränke geeignet. Die große Öffnung ermöglicht ein leichtes Befüllen und Reinigen der Flasche. Der kindgerechte Verschluss ist zudem leicht zu öffnen. Füllvolumen: 0,4 Liter.

<b>Stück</b>	1	50	250	500
<b>EUR</b>	13.84	12.31	10.73	10.01



Kunststoff  
 187 mm x 194 mm x 71 mm

24 Einh., Einzelkarton

**NEW!**

## 02113 Notizbuch „Paper“, A6

Das Notizbuch „Paper“ ist umweltbewusst gestaltet, aus recyceltem Kraftpapier gefertigt und bietet 60 liniierte Seiten im handlichen A6-Format. Die Papierqualität von 70 g/qm sorgt für ein angenehmes Schreibgefühl, ohne Verschmieren oder Durchsickern. Ein perfekter Begleiter für unterwegs, um Gedanken und Ideen festzuhalten.

<b>Stück</b>	1	500	1000	5000
<b>EUR</b>	0.72	0.63	0.56	0.53

Papier/Pappe/Kraftpapier  
 140 mm x 100 mm

100 Einh., lose im Karton

## 02112 Notizbuch „Paper“, A5

<b>Stück</b>	1	500	1000	5000
<b>EUR</b>	0.99	0.87	0.79	0.73

Papier/Pappe/Kraftpapier  
 210 mm x 140 mm

100 Einh., lose im Karton





**NEW!**

## 02134 Sigel Notizbuch „Conceptum“, A5

Wir bieten höchste Qualität und Funktionalität mit dem Notizbuch A5 in Kooperation mit Sigel. Mit robustem Hardcover, karierten und nummerierten Seiten, Inhaltsverzeichnis, Gummibandverschluss und Stiftschleife ist es der ideale Begleiter für all Ihre Gedanken. Die Seiten sind chlorfrei mit einem Gewicht von 80 g/qm sowie säure- und holzfrei. Zudem hat das Notizbuch eine Archivtasche mit 2 Kartenfächern. 194 Seiten aus hochwertigem Papier – ein Notizbuch, das höchsten Ansprüchen gerecht wird.

<b>Stück</b>	50	100	250
<b>EUR</b>	18.68	18.18	17.42



 Kunststoff/PVC  
 213 mm x 148 mm x 20 mm

 20 Einh., Schrumpffolie



## 02133 Sigel Notizbuch „Conceptum“, A4

<b>Stück</b>	50	100	250
<b>EUR</b>	24.12	23.48	22.51

 Kunststoff/PVC  
 295 mm x 213 mm x 20 mm

 20 Einh., Schrumpffolie







**NEW!**



## 02136 Sigel Notizheft „Conceptum“, A5

Wir bieten höchste Qualität und Funktionalität mit dem Notizbuch A5 in Kooperation mit Sigel. Mit Softcover, karierten Seiten und inkl. Quickpocket ist es der ideale Begleiter für all Ihre Gedanken. 64 hochwertige Seiten und ein Seitengewicht von 80 g/qm - ein Notizbuch, das höchsten Ansprüchen gerecht wird.



<b>Stück</b>	100	250
<b>EUR</b>	6.06	5.82

 Kunststoff/PVC  
 210 mm x 135 mm x 5 mm

 20 Einh., Schrumpffolie

## 02135 Sigel Notizheft „Conceptum“, A4

<b>Stück</b>	100	250
<b>EUR</b>	8.09	7.75

 Kunststoff/PVC  
 270 mm x 187 mm x 5 mm

 20 Einh., Schrumpffolie





## 07091 Notizbuch „Agenda“ A6

PVC beschichtetes Notizbuch mit schwarzem Gummiband, Innenband, Stift-Halteschleufe und 96 Blatt (kariert) im Format DIN A6. Papierqualität: weiß 70g/qm, double-side offset. Mit Papiertasche auf hinterer Umschlagklappe.

<b>Stück</b>	1	100	500	1000
<b>EUR</b>	3.62	3.13	2.60	2.43

Kunststoff/PVC  
 95 mm x 145 mm x 18 mm

90 Einh., Polybeutel

## 07093 Notizbuch „Agenda“ A4

<b>Stück</b>	1	100	500	1000
<b>EUR</b>	8.25	7.34	6.39	5.96

## 07092 Notizbuch „Agenda“ A5

<b>Stück</b>	1	100	500	1000
<b>EUR</b>	4.88	4.22	3.50	3.27

**07093**  
 295 mm x 214 mm x 15 mm  
 20 Einh., Polybeutel

**07092**  
 210 mm x 145 mm x 15 mm  
 50 Einh., Polybeutel



## 01003 Notizbuch „Note“ A5

Perfekt zum Sammeln von Notizen! Hardcover-Notizbuch mit 80 karierten Seiten. Gummiband zum Verschließen und einem Papiersteckfach auf der letzten Seite. Unempfindliches Außenmaterial durch besondere Beschichtung. Erhältlich in den Farben schwarz und weiß. Format: Din A5.

<b>Stück</b>	1	100	500	1000
<b>EUR</b>	4.09	3.53	2.93	2.75

Papier/Pappe  
 215 mm x 148 mm x 13 mm

40 Einh., Polybeutel

## 01002 Notizbuch „Note“ A4

<b>Stück</b>	1	100	500	1000
<b>EUR</b>	5.35	4.76	4.15	3.88

Papier/Pappe  
 297 mm x 210 mm x 13 mm

20 Einh., Polybeutel







## 09494 Notizbuch „Kork“

Natur pur. Sehr handfreundliches Notizbuch mit Korkeinband inkl. schwarzem Gummiband zum Verschließen. Größe DIN A5, 80 Blatt kariert, inkl. Lesezeichen.

<b>Stück</b>	1	100	500	1000
<b>EUR</b>	6.64	5.75	4.78	4.45

 Holz/Kork

 40 Einh., lose im Karton

 210 mm x 140 mm x 20 mm





## 08092 Notizbuch „Filz“

Modernes Notizbuch mit Filz-Einband in anthrazit und schwarzem Gummiband zum Verschließen. 80 Blatt (kariert) im Format DIN A5. Papierqualität: weiß 70g/qm, double-side offset.

<b>Stück</b>	1	100	500	1000
<b>EUR</b>	6.03	5.26	4.12	3.78

 Textil/Filz

 60 Einh., Polybeutel

 210 mm x 140 mm x 15 mm





## 06114 Notizbuch „Cotton“ A5

Notizbuch mit Einband aus Baumwolle (70 %) und Polyester (30 %) inkl. Gummiband zum Verschließen. Größe DIN A5, 96 Blatt (70 g) aus naturfarbenem Papier, kariert mit Eindruck für Datum/Date und schmalem, weißen Rand rundum. Zusätzlich ist das Buch mit einem Band als Lesezeichen ausgestattet.

<b>Stück</b>	1	100	500	1000
<b>EUR</b>	4.30	3.73	3.09	2.89

 Papier/Pappe

 50 Einh., lose im Karton

 210 mm x 148 mm x 15 mm



## 06113 Notizbuch „Cotton“ A4

<b>Stück</b>	1	100	500	1000
<b>EUR</b>	6.89	6.01	4.73	4.33

 Papier/Pappe

 20 Einh., lose im Karton

 297 mm x 210 mm x 15 mm





## 04435 Schreibboard „DIN A4 color“

DIN A4 Klemmbrett mit Anlegeleiste, Klemme mit Kunststofffederung, Visitenkartenhalterung oberhalb der Klemme, Stifteinkerbung und Skalierung. Lieferung ohne Accessoires.

<b>Stück</b>	1	100	500	1000
<b>EUR</b>	8.17	7.11	5.59	5.23

Kunststoff/Polystyrol  
 342 mm x 240 mm x 31 mm

35 Einh., lose im Karton



## 04431 Schreibboard „DIN A4 schwarz“

<b>Stück</b>	1	100	500	1000
<b>EUR</b>	6.91	6.02	4.73	4.42

Kunststoff/Recyceltes Polystyrol  
 340 mm x 240 mm x 29 mm

35 Einh., lose im Karton



## 04428 Schreibboard „DIN A5“

DIN A5 Klemmbrett mit Anlegeleiste, Stifteinkerbung und Skalierung.

<b>Stück</b>	1	100	500	1000
<b>EUR</b>	4.72	4.10	3.23	3.02

Kunststoff/Polystyrol  
 270 mm x 177 mm x 28 mm

30 Einh., lose im Karton



## 07121 Zettelbox „Container“

Klassische Zettelbox mit 2 extra Fächern zum Aufbewahren von Stiften und anderen Schreibutensilien. Bietet eine große Werbefläche. Inkl. Zettelklotz.

<b>Stück</b>	1	100	500	1000
<b>EUR</b>	12.90	11.21	8.84	8.24

Kunststoff/Polystyrol  
 134 mm x 96 mm x 108 mm

27 Einh., Schrumpffolie



## 09498 Federmäppchen „Kork“

Platz für viele Stifte bietet dieses zylindrische Federmäppchen aus leinenfarbem Textil mit Kork-Außenseite. Inkl. Reißverschluss und Schlaufe.

<b>Stück</b>	1	100	500	1000
<b>EUR</b>	4.02	3.58	3.17	2.96

Holz/Kork 60 Einh., 5 Stück im Polybeutel  
 200 mm x 60 mm



## 06979 Etui „Filz“

Für Groß und Klein. Geräumige Tasche mit Reißverschluss für Stifte und andere Utensilien. Reißfest und stabil.

<b>Stück</b>	1	100	500	1000
<b>EUR</b>	3.36	2.92	2.42	2.26

Textil/Filz 250 Einh., Polybeutel  
 230 mm x 110 mm x 55 mm



## 09496 Stifterolle „Kork“

Flexibler Kork. Stifte-Rolle mit Naturkork bezogen. Die Innenseite ist aus leinenfarbem Textil und beinhaltet einen Radiergummi, einen Spitzer, ein Holzlineal und 12 Buntstifte aus naturbelassenem Holz. Der Überschlag verhindert ein Herausfallen von Utensilien. Verschlössen wird die Rolle mittels Knopf und Gummischlaufe.

<b>Stück</b>	1	100	500	1000
<b>EUR</b>	7.94	6.88	5.71	5.32

Holz/Kork 80 Einh., 5 Stück im Polybeutel  
 200 mm x 20 mm





## 06292 Malstifte-Set „Nature 6“ kurz

Kurze Malstifte aus unlackiertem Holz als 6er Set im Karton verpackt. Die Stifte sind sechseckig.

<b>Stück</b>	1	500	1000	5000
<b>EUR</b>	0.47	0.40	0.33	0.31

Holz  
 90 mm x 47 mm x 10 mm

500 Einh., Einzelkarton  
 Spielzeug, 4+

## 06297 Malstifte-Set „Nature 6“ lang

<b>Stück</b>	1	500	1000	5000
<b>EUR</b>	0.80	0.69	0.57	0.53

Holz  
 180 mm x 47 mm x 10 mm

480 Einh., Einzelkarton  
 Spielzeug, 4+



## 06690 Stiftesammler „Basic“ groß

Runder Stifteköcher aus Karton, befüllt mit 12 langen, naturbelassenen Buntstiften in sechseckiger Form.

<b>Stück</b>	1	500	1000	5000
<b>EUR</b>	1.96	1.69	1.33	1.20

- Papier/Pappe
- 240 Einh., Einzelkarton
- 190 mm x Ø 36 mm
- Spielzeug, 4+



## 06408 Stifteset „Sharpener“

Handliches 2in1-Set mit 12 kurzen, unlackierten Holz-Buntstiften im Pappzylinder mit transparentem Kunststoffdeckel und integriertem Spitzer. Alle Stifte sind rund.

<b>Stück</b>	1	500	1000	5000
<b>EUR</b>	1.02	0.89	0.74	0.69

- Papier/Pappe
- 250 Einh.
- 108 mm x Ø 35 mm
- Spielzeug, 4+, 8



## 04344 Kindermalset „Öko Line“

Damit die Welt ein bisschen bunter wird. Kindermalset verpackt in naturfarbenem Pappkarton. Mit 10 farbigen Buntstiften aus Naturholz in sechseckiger Form, kleinem Malbuch mit 20 Seiten und verschiedenen Motiven zum Ausmalen, Spitzer aus Kunststoff und Lineal mit cm- und inch-Skalierung.

<b>Stück</b>	1	500	1000	5000
<b>EUR</b>	1.46	1.13	0.93	0.84

- Papier/Pappe
- 300 Einh., Einzelkarton + Polybeutel
- 180 mm x 75 mm x 14 mm
- Spielzeug, 4+, 8



## 06280 Malstift „Rainbow“ dünn

Farbstift mit Schutzlack und 4-farbiger Mine in den Farben rot, gelb, blau und grün. Durch die sechseckige Form des Stifts entstehen 6 bedruckbare Seiten.

<b>Stück</b>	1	500	1000	5000
<b>EUR</b>	0.56	0.49	0.37	0.36

- Holz
- 2500 Einh., lose im Karton
- 176 mm x Ø 7 mm
- Spielzeug, 4+







## 06259 Bleistift „Black“

Den braucht jeder irgendwann einmal. Runder Bleistift mit schwarzer Lackierung. Minenhärte HB. Sonderfarben auf Anfrage.

<b>Stück</b>	1	500	1000	5000
<b>EUR</b>	0.10	0.09	0.09	0.07



 Holz  
 176 mm x Ø 7 mm

 2500 Einh., lose im Karton

## 06287 Bleistift „Nature“ kurz

Nützlich und handlich. Kurzer Bleistift aus naturbelassenem Holz mit 6 bedruckbaren Segmenten durch sechseckige Form. Minenhärte HB. Einzeln lieferbar.

<b>Stück</b>	1	500	5000	10000
<b>EUR</b>	0.13	0.10	0.09	0.07



 Holz  
 85 mm x Ø 7 mm

 5760 Einh., lose im Karton



## 06293 Bleistift „Nature“ lang

<b>Stück</b>	1	500	1000	5000
<b>EUR</b>	0.13	0.11	0.10	0.09

 Holz  
 175 mm x Ø 7 mm

 2500 Einh., lose im Karton



## 06282 Bleistift „Zimmermann“

Klassischer Zimmermannsbleistift in typischer ovaler Form mit größerer Werbefläche als auf normalen Bleistiften. Lieferung erfolgt ungespitzt.

<b>Stück</b>	1	500	1000	5000
<b>EUR</b>	0.59	0.51	0.46	0.43

Holz 1000 Einh., lose im Karton  
 240 mm x 11 mm x 7 mm



## 06271 Bleistift „White“ mit Radiergummi

Runder Bleistift mit integriertem Radiergummi an der Oberseite.

<b>Stück</b>	1	500	1000	5000
<b>EUR</b>	0.11	0.10	0.09	0.09

Holz 2500 Einh., lose im Karton  
 190 mm x Ø 7 mm



## 01931 Bambusstift „Inkless“

Smarter Infinity-Stift aus Bambus. Die speziell legierte Graphitmine oxidiert beim Schreiben auf dem Papier und hinterlässt eine radierbare Schrift. Das Graphit nutzt sich so langsam ab, dass der Infinity-Pen bis zu 100-mal länger hält als traditionelle Bleistifte. Mit Druckmechanismus und Metall-Clip.

<b>Stück</b>	1	500	1000	5000
<b>EUR</b>	1.24	1.09	0.90	0.84

Holz/Bambus 1000 Einh., 50 Stück im Polybeutel  
 140 mm x Ø 11 mm







## 01930 Aluminiumstift „Inkless“

Innovativer Infinity-Stift. Die speziell legierte Graphitmine oxidiert beim Schreiben auf dem Papier und hinterlässt eine radierbare Schrift. Das Graphit nutzt sich so langsam ab, dass der Infinity-Pen bis zu 100-mal länger hält als traditionelle Bleistifte. Mit Verschlusskappe und integriertem herausziehbarem Radierer, inklusive Touch-Pen zum Bedienen von Tablet oder Smartphone.

<b>Stück</b>	1	100	500	1000
<b>EUR</b>	2.50	2.16	1.80	1.67

 Metall/Aluminium  
 145 mm x Ø 8 mm



 250 Einh., Einzelkarton



## 09094 Kugelschreiber „Yuma“

Blauschreibend. Leichter Druckkugelschreiber mit weißem Gehäuse und Metall-Clip. Dieser Stift liegt aufgrund des farbigen transparenten Rubbers sehr griffig in der Hand.

<b>Stück</b>	500	1000	5000
<b>EUR</b>	0.26	0.24	0.20

 Kunststoff  
 141 mm x Ø 17 mm

 1000 Einh., lose im Karton





## 06379 Kugelschreiber „Touch Pen“

Eleganter Kugelschreiber mit praktischem Touch Pen. Leitfähiger Eingabestift für alle Smartphones und Tablet-PCs. Der Stift schreibt blau und besitzt eine Drehmechanik.

<b>Stück</b>	1	500	1000	5000
<b>EUR</b>	0.41	0.39	0.36	0.31

Metall  
 130 mm x Ø 9 mm

1000 Einh., Polybeutel



## 09095 Kugelschreiber „Novi“

Blauschreibend. Eleganter Kugelschreiber mit Druckknopf und Metall-Clip. Das metallisch schimmernde Gehäuse in diversen Farben wirkt durch die beiden silbernen Trennlinien besonders stilvoll.

<b>Stück</b>	500	1000	5000
<b>EUR</b>	0.69	0.64	0.57

Metall/Chrom  
 136 mm x Ø 10 mm

500 Einh., lose im Karton



## 01866 Kugelschreiber „Beech“

Naturbelassender Buchenholz-Kugelschreiber in klassischer Form eines Bleistifts. Eine Verschlusskappe aus Kunststoff schützt die Schreibmine. Schwarzschriftend.

<b>Stück</b>	1	500	1000	5000
<b>EUR</b>	0.64	0.57	0.44	0.41

Holz/Buchenholz  
 145 mm x Ø 8 mm

1000 Einh., Polybeutel



## 01867 Kugelschreiber „Shirakami“

Nachhaltiges Schreiben: Der edle Druck-Kugelschreiber aus Buchenholz mit natürlicher Holzmaserung, einer schwarzen Metallspitze und einem schwarzen Metallclip. Schwarzschriftend.

<b>Stück</b>	1	500	1000	5000
<b>EUR</b>	1.96	1.67	1.40	1.29

Holz/Buchenholz  
 140 mm x Ø 10 mm

1000 Einh., Polybeutel

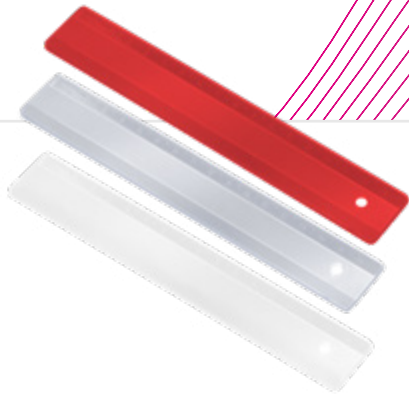

## 03883 Lineal „16 cm“

Stabiles 16 cm langes Lineal aus Kunststoff mit erhaben geprägter mm-Skala auf einer Seite. Standardmäßig ohne Druck. Loch auf einer Seite.

<b>Stück</b>	1	500	1000	5000	
<b>EUR</b>	0.90	0.77	0.61	0.56	

Kunststoff/Polystyrol  
 180 mm x 29 mm x 2 mm

500 Einh., lose im Karton

## 03885 Lineal „30 cm“

<b>Stück</b>	1	500	1000	5000	
<b>EUR</b>	1.70	1.50	1.17	1.09	

## 03884 Lineal „20 cm“

<b>Stück</b>	1	500	1000	5000	
<b>EUR</b>	1.17	1.02	0.82	0.74	

**03885**  
 311 mm x 37 mm x 3 mm  
 250 Einh., lose im Karton

**03884**  
 215 mm x 35 mm x 3 mm  
 600 Einh., lose im Karton



## 09633 Lineal „Metall“

30 cm langes Lineal aus Aluminium mit aufgedruckter Millimeter-Skalierung.

<b>Stück</b>	1	100	500	1000
<b>EUR</b>	4.93	4.20	3.53	3.30

Metall/Aluminium  
 310 mm x 40 mm x 3 mm

200 Einh., Polybeutel





## 02022 Lineal-Dreieck „Classic“

Gehört in jede Schultasche. Lineal in Dreiecksform mit mm-Skalierung. IMould-Veredelung möglich.

Stück	1	500	1000	5000	
EUR	1.33	1.14	0.87	0.82	

Kunststoff/Polystyrol
 500 Einh., lose im Karton  
 189 mm x 95 mm x 2 mm

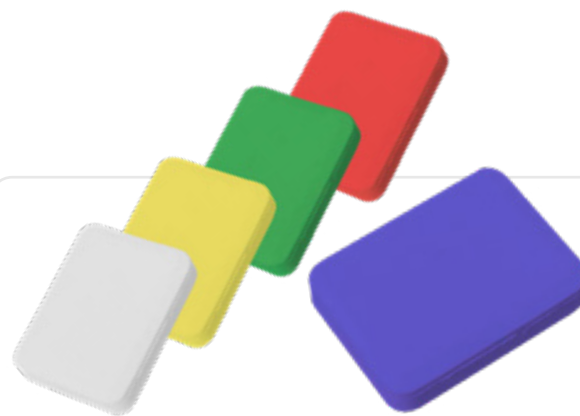

## 03312 Radiergummi „Rechteck“

Eckiger Radiergummi in verschiedenen Farben. Individuelle Umsetzung ab 5.000 Stück.

Stück	1	500	1000	5000	
EUR	0.80	0.69	0.57	0.53	

Kunststoff/TPE
 1000 Einh., lose im Karton  
 39 mm x 29 mm x 7 mm

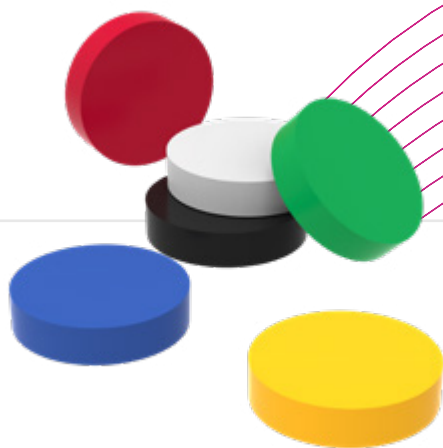

## 03311 Radiergummi „Rund“

Eine runde Sache! Radiergummi zum Entfernen von Bleistift- und Buntstiftspuren. Praktischer Alltagshelfer für Büro, Schule und Haushalt. Individuelle Umsetzung ab 5.000 Stück.

Stück	1	500	1000	5000	
EUR	0.93	0.77	0.61	0.59	

Kunststoff/TPE
 1000 Einh., lose im Karton  
 7 mm x Ø 34 mm

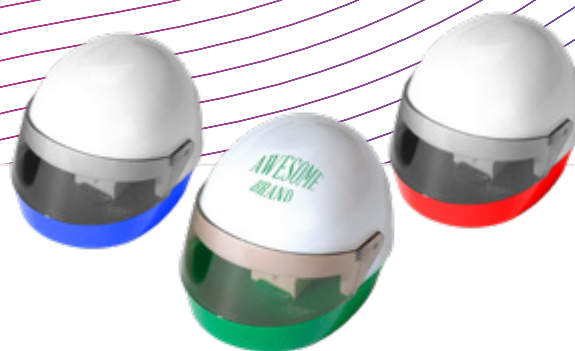

## 04291 Bleistiftspitzer „Helm“

Stiftespitzer in Helmform. Ein Werbeartikel mit sehr langer Nutzungsdauer. In vielen ausgefallenen Formen ist er ideal einsetzbar für verschiedenste Promotion-Aktionen.

Stück	1	500	1000	5000	
EUR	2.45	2.13	1.67	1.57	

Kunststoff
 500 Einh., lose im Karton  
 58 mm x 40 mm x 46 mm



## 04007 Promotion-Case „Transparent“

Geräumiger, transparenter Promotionkoffer mit großer Werbefläche. Passend für DIN A4 Unterlagen und größer. Innenausstattung und Befüllung auf Anfrage.

Stück	1	50	250	500
EUR	29.74	25.63	19.99	18.65

Kunststoff/Polypropylen
 8 Einh., Polybeutel  
 430 mm x 380 mm x 90 mm



## 05257 Acrylbox „Schütte“ unbefüllt

Runde Sammelbox aus hochwertigem Acryl mit abgeschrägtem Rand. Transparent oder farbig lieferbar und individuell befüllbar. Standardmäßig ohne Inhalt.

Stück	1	100	500	1000
EUR	12.14	10.58	8.31	7.75



Kunststoff/Polystyrol
 16 Einh., Polybeutel  
 217 mm x Ø 145 mm



## 08964 Mousepad „Mikrofaser“ 3 in 1

Flexibel und rutschfest überzeugt dieses Mousepad außerdem mit seiner großen Werbefläche. Die Oberseite ist komplett 4-farbig und individuell zu gestalten. Auf der Unterseite verhindert die spezielle Antirutsch-Beschichtung ein Verrutschen beim Arbeiten am PC. Zusätzlich kann die Oberseite als Mikrofaser-tuch zum Reinigen von Monitor oder ähnlichem benutzt werden.

Stück	1	100	500	1000
EUR	2.57	2.23	1.80	1.64

Textil/Polyester + Polyamid
 1000 Einh., Polybeutel  
 230 mm x 175 mm



## 01634 Holzmagnet „Woody“

Schöner Magnet aus Haselnussholz in runder Form. Da es sich beim Holz um ein Naturprodukt handelt, kann es zu Schwankungen in Farbe und Maserung kommen.

Stück	1	100	500	1000
EUR	2.57	2.30	1.90	1.74

Holz/Haselnussholz
 750 Einh., lose im Karton  
 Ø 40 mm





## 04009 Magnet „Dreieck“

Auffällige Form für auffällige Werbung. Mit Magneten haftet die Werbebotschaft für lange Zeit am Kühlschrank, Schreibtisch oder Magnetboard. Sonderformen auf Anfrage.

<b>Stück</b>	1	500	1000	5000	
<b>EUR</b>	1.56	1.36	1.06	0.99	

Kunststoff/ABS 500 Einh., lose im Karton  
 53 mm x 53 mm x 7 mm



## 04011 Magnet „Quadrat“

Quadratischer Magnet. Mit Magneten haftet die Werbebotschaft für lange Zeit am Kühlschrank, Schreibtisch oder Magnetboard. Sonderformen auf Anfrage.

<b>Stück</b>	1	500	1000	5000	
<b>EUR</b>	1.39	1.20	0.96	0.89	

Kunststoff/ABS 500 Einh., lose im Karton  
 42 mm x 42 mm x 7 mm



## 04012 Magnet „Rund“

Der Klassiker. Mit Magneten haftet die Werbebotschaft für lange Zeit am Kühlschrank, Schreibtisch oder Magnetboard. Sonderformen auf Anfrage.

<b>Stück</b>	1	500	1000	5000	
<b>EUR</b>	1.39	1.20	0.94	0.89	

Kunststoff/ABS 500 Einh., lose im Karton  
 8 mm x Ø 42 mm



## 04001 Magnet „Lupe“

5-fache Vergrößerung. Ideal zum Anheften am Kühlschrank und somit immer griffbereit zum Lesen von Inhaltsstoffen und anderem Kleingedruckten auf Lebensmitteln. Tolle Lupe mit integriertem Magneten und großer Werbefläche.

<b>Stück</b>	1	100	500	1000	
<b>EUR</b>	3.30	2.89	2.26	2.12	

Kunststoff/ABS 240 Einh., lose im Karton  
 66 mm x 30 mm x 12 mm



## 04278 Stielleupe „Handle 3 x“

Lupe aus stabilem Kunststoff mit einem Durchmesser von 50 mm, 3-facher Vergrößerung und Stiel zum bequemen Halten.

<b>Stück</b>	1	100	500	1000	
<b>EUR</b>	9.17	7.98	6.26	5.85	

Kunststoff/Polymethylmethacrylat  
 147 mm x 62 mm x 9 mm

100 Einh., Einzelkarton + Polybeutel

## 04277 Stielleupe „Handle 5 x“

<b>Stück</b>	1	500	1000	5000	
<b>EUR</b>	2.59	2.23	1.76	1.63	

## 04279 Stielleupe „Handle 4 x“

<b>Stück</b>	1	100	500	1000	
<b>EUR</b>	12.18	10.61	8.34	7.76	

**04277**  
 85 mm x 34 mm x 5 mm  
 800 Einh., Kunststoffetui

**04279**  
 158 mm x 66 mm x 17 mm  
 200 Einh., Einzelkarton + Polybeutel



## 04218 Lupe „Lesezeichen“

Praktisches Duo. Flache Lupe, die gleichzeitig als Lesezeichen verwendet werden kann.

<b>Stück</b>	1	500	1000	5000	
<b>EUR</b>	0.33	0.29	0.21	0.21	

Kunststoff/Polystyrol  
 80 mm x 36 mm x 2 mm

2000 Einh., lose im Karton



## 04217 Lupe „Slide“

Immer schnell zur Hand und gut geschützt. Handliche Klapplupe mit rundem Gehäuse und 2-fach Vergrößerung. In verschiedenen Farben erhältlich.

<b>Stück</b>	1	500	1000	5000	
<b>EUR</b>	1.03	0.90	0.69	0.66	

Kunststoff/Polystyrol  
 9 mm x Ø 50 mm

500 Einh., lose im Karton





## 04267 Lupe „Double 3 x/6 x“

2 Lupen in einer. 3-fache und 6-fache Vergrößerung. Linsenöffnung 23 x 23 mm, Gewicht 26 g, Gesichtsfeld: 50 x 55 mm = 3-fach, 25 x 25 mm = 6-fach.

Stück	1	100	500	1000	EU
EUR	7.21	6.26	4.93	4.59	

Kunststoff/Polymethylmethacrylat 370 Einh., Einzelkarton  
 82 mm x 35 mm x 13 mm



## 04272 Lupe „Fold 5 x“

In Druckereien sehr beliebt. Aufklappbare Standlupe mit 5-facher Vergrößerung, 25 mm Linsenöffnung, 25 x 25 mm Gesichtsfeld und 25 g Gewicht.

Stück	1	100	500	1000	EU
EUR	9.27	8.05	6.35	5.92	

Kunststoff/Polymethylmethacrylat 200 Einh., Einzelkarton  
 57 mm x 39 mm x 55 mm



## 04271 Lupe „Measurement 10 x“

Standlupe in Fernglasoptik. 10-fache Vergrößerung, 17 mm Linsenöffnung, 15 mm Gesichtsfeld, 25 g Gewicht.

Stück	1	50	250	500	EU
EUR	17.65	15.34	12.08	11.30	

Kunststoff/Polymethylmethacrylat 200 Einh., Einzelkarton  
 44 mm x 35 mm x 40 mm



## 04023 Standlupe „Box“

Praktisches Vergrößerungsglas mit 4 cm Messskala im Boden. Einfach auf die zu vergrößernde Abbildung stellen.

Stück	1	100	500	1000	EU
EUR	9.95	8.68	6.82	6.39	

Kunststoff/Polystyrol 30 Einh., lose im Karton  
 82 mm x Ø 79 mm



## 04233 Standlupe „Measurement 8 x“

Standfeste Lupe mit großer 24 mm Linsenöffnung, 8-facher Vergrößerung, 3 cm Gesichtsfeld und 32 g Gewicht.

<b>Stück</b>	1	50	250	500	
<b>EUR</b>	16.89	14.70	11.58	10.81	

Kunststoff/Polymethylmethacrylat 200 Einh., Einzelkarton

47 mm x 40 mm x 44 mm



## 04026 Standlupe „Jupiter 2“

Vergrößerungsglas mit 5-fach Vergrößerung, farbigem Rand und 4 cm Messskala im Boden.

<b>Stück</b>	1	50	250	500	
<b>EUR</b>	18.45	16.03	12.63	11.78	

Kunststoff/Polymethylmethacrylat

45 Einh., Einzelkarton + Polybeutel

61 mm x Ø 72 mm



## 04240 Standlupe „Mikro“

Standfeste Lupe mit großer 24 mm Linsenöffnung, 3 cm Gesichtsfeld und nur 30 g Gewicht.

<b>Stück</b>	1	100	500	1000	
<b>EUR</b>	11.53	10.02	7.89	7.38	

Kunststoff/Polymethylmethacrylat

200 Einh., Einzelkarton

39 mm x 39 mm x 43 mm





# LIFESTYLE & ACCESSOIRES.

- Einkaufswagenchips & Pfandmarken
- Mobile Accessoires
- Schlüsselanhänger
- Sonnenbrillen
- Spar- und Aufbewahrungsdosen



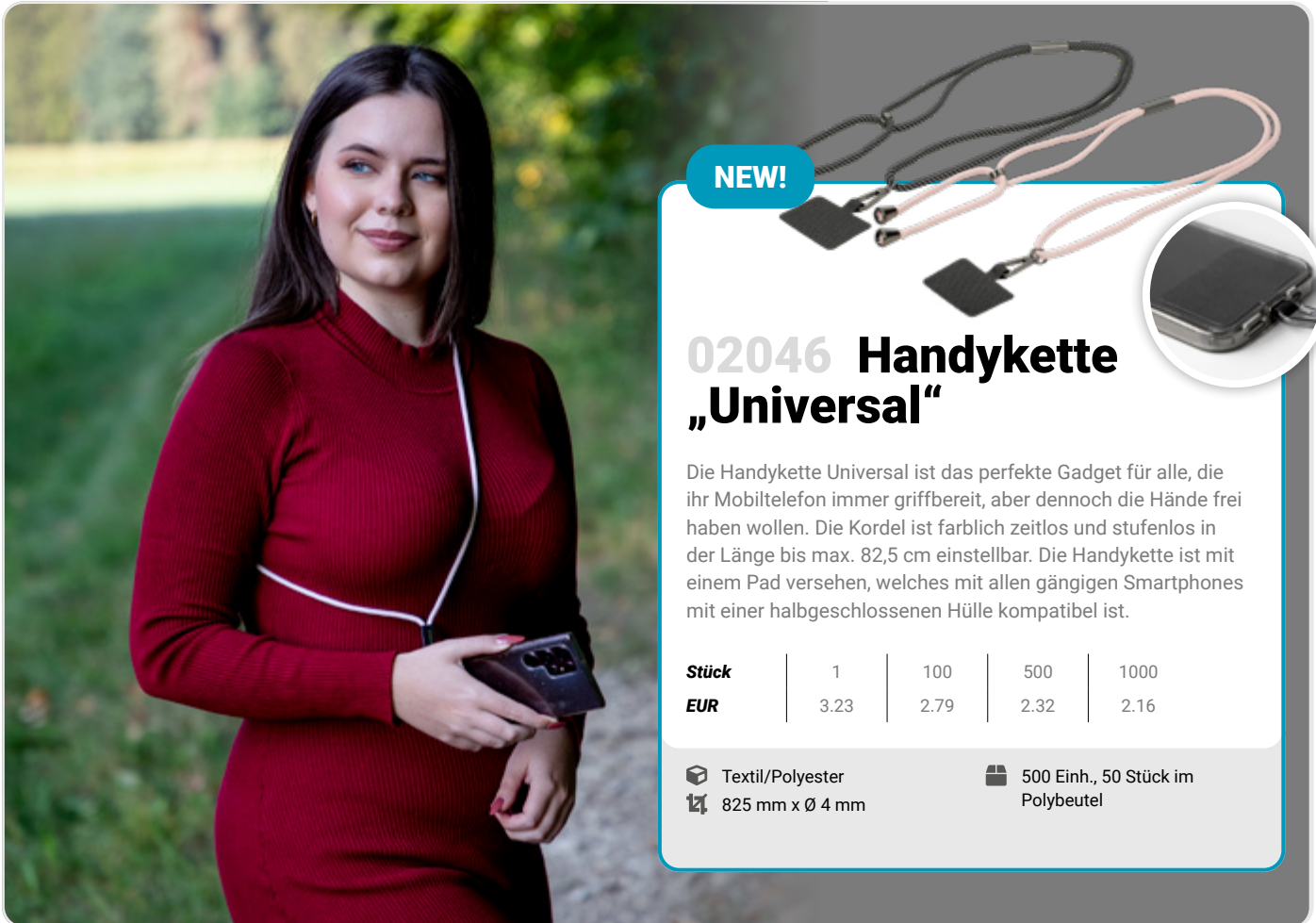

**NEW!**

## 02046 Handykette „Universal“

Die Handykette Universal ist das perfekte Gadget für alle, die ihr Mobiltelefon immer griffbereit, aber dennoch die Hände frei haben wollen. Die Kordel ist farblich zeitlos und stufenlos in der Länge bis max. 82,5 cm einstellbar. Die Handykette ist mit einem Pad versehen, welches mit allen gängigen Smartphones mit einer halbgeschlossenen Hülle kompatibel ist.

<b>Stück</b>	1	100	500	1000
<b>EUR</b>	3.23	2.79	2.32	2.16

Textil/Polyester  
 825 mm x Ø 4 mm

500 Einh., 50 Stück im Polybeutel

**NEW!**

## 02074 Sonnenbrille „Umi“

Die Sonnenbrille „Umi“ ist eine coole und umweltfreundliche Wahl. Sie besteht zu 100% aus recycelten Materialien, hat einen leichten PC-Rahmen und schwarz getönte Acrylgläser mit UV-400 Schutz. Die Brille ist leicht, angenehm zu tragen und verbindet Stil mit Nachhaltigkeit.

<b>Stück</b>	1	500	1000	5000
<b>EUR</b>	2.13	1.90	1.69	1.57

Kunststoff/53340  
 150 mm x 145 mm x 49 mm

480 Einh., Papiersleeve

**NEW!**

## 01993 Einkaufswagenlöser „Acero“

Immer mit dabei! Dank der durchdachten Form des Einkaufswagenlöser muss nie wieder nach passenden Münzen für den Einkaufswagen gesucht werden. Inklusive Schlüsselring aus Metall zur einfachen Befestigung am Schlüsselbund.

<b>Stück</b>	1	500	1000	5000
<b>EUR</b>	1.12	0.96	0.80	0.74

Metall/Edelstahl  
 93 mm x 23 mm

500 Einh., Einzelkarton







01720

## Einkaufswagenlöser „Bamboo“

Der nachhaltige Einkaufswagenchip aus Bambusholz. Aufgrund seiner durchdachten Form müssen Sie nie wieder nach den passenden Münzen für Ihren Einkaufswagen suchen. Der Einkaufswagenlöser bleibt am Schlüsselbund und kann direkt eingesetzt werden. Inkl. Schlüsselring aus Metall. Bambus ist ein Naturprodukt, dadurch können Schwankungen bei Farbe und Maserung nicht ausgeschlossen werden.

<b>Stück</b>	1	500	1000	5000
<b>EUR</b>	0.70	0.61	0.50	0.46

 Holz/Bambus  
 65 mm x 22 mm

 2000 Einh., lose im Karton



## 01699 Einkaufswagenchip „Bamboo“

Nachhaltiger Einkaufswagenchip. Natürlicher Chip aus schnell nachwachsendem Bambusholz. Stärke ca. 2mm.

<b>Stück</b>	1	500	1000	5000
<b>EUR</b>	0.34	0.30	0.23	0.21

Holz/Bambus  
 2 mm x Ø 23 mm

20000 Einh., lose im Karton



## 01914 Chip-Schlüsselanhänger „Basic“

Formschöner Schlüsselanhänger aus Kunststoff mit integriertem Einkaufswagenchip (Ø 24 mm) aus Bambus. Inklusive Schlüsselring.

<b>Stück</b>	1	500	1000	5000
<b>EUR</b>	0.59	0.51	0.43	0.40

Kunststoff/ABS  
 43 mm x 32 mm x 5 mm x Ø 24 mm

1000 Einh., 100 Stück im Polybeutel



## 01915 Chip-Schlüsselanhänger „Prime“

<b>Stück</b>	1	100	500	1000
<b>EUR</b>	2.49	2.20	1.93	1.80

Metall/Eisen  
 43 mm x 30 mm x 6 mm x Ø 24 mm

500 Einh., Einzelkarton







## 04128 Chip-Schlüsselanhänger „Elegance“

Immer am Haken. Nützlicher Einkaufswagenchip aus Metall mit Karabinerhaken und Schlüsselring. Kann mittels Lasergravur individuell gestaltet werden. Aufgrund der Materialbeschaffenheit erscheint die Gravur auf dem Chip rötlich bzw. rosa.

<b>Stück</b>	1	500	1000	5000
<b>EUR</b>	0.72	0.63	0.56	0.51

 Metall/Zink

 1200 Einh., Polybeutel

 84 mm x 23 mm x 7 mm



## 04244 Einkaufswagenchip „1 Euro“

Einfacher Einkaufswagenchip aus Kunststoff mit einem Loch in der Mitte.

<b>Stück</b>	1	500	1000	5000	
<b>EUR</b>	0.11	0.10	0.07	0.07	

Kunststoff/Polystyrol  
 2 mm x Ø 23 mm

10000 Einh., lose im Karton



## 04243 Einkaufswagenchip ohne Loch

Der Klassiker: Einkaufswagenchip aus Kunststoff mit großer Veredelungsfläche.

<b>Stück</b>	1	500	1000	10000	
<b>EUR</b>	0.16	0.10	0.09	0.07	

Kunststoff/Polystyrol  
 2 mm x Ø 23 mm

10000 Einh., lose im Karton





## 04249 Einkaufswagenchip „Anti-Zecke“

Ein Lächeln gegen Zecken. Dieser kleine, aber effektive Helfer entfernt Zecken mühelos und schnell. Außerdem dient er auch noch als Einkaufswagenchip. Mit Loch für Schlüsselring.

Stück	1	500	1000	
EUR	0.24	0.23	0.16	

Kunststoff/Polystyrol 10000 Einh., lose im Karton  
 2 mm x 23 mm



## 04133 Chip-Schlüsselanhänger „Fix“

Praktischer und extra flacher Chip-Halter ohne Schlüsselring. Inklusive Chip.

Stück	1	500	1000	5000
EUR	0.56	0.46	0.37	0.34

Kunststoff/Polystyrol 2000 Einh., lose im Karton  
 49 mm x 32 mm x 4 mm



## 04129 Chip-Schlüsselanhänger „Ghost“ mit Chip

Extra flacher, formschöner Chip-Halter ohne Schlüsselring. Inklusive Chip.

Stück	1	500	1000	5000
EUR	0.59	0.49	0.37	0.36

Kunststoff/Polystyrol 1500 Einh., lose im Karton  
 45 mm x 30 mm x 3 mm



## 04127 Chip-Schlüsselanhänger „Square“

Der Extra-Flache. Rechteckiger Anhänger mit Fach für einen Einkaufswagenchip, in vielen Farben lieferbar. Ohne Schlüsselring. Inklusive Chip.

Stück	1	500	1000	5000
EUR	0.43	0.39	0.31	0.30

Kunststoff/Polystyrol 2000 Einh., lose im Karton  
 57 mm x 30 mm x 4 mm



## 01037 Einkaufswagenchip „Natural“

Ökologische Einkaufswagenchips. Natürliche Chips aus Schichtholz. Stärke ca. 2mm.

Stück	1	500	1000	5000
EUR	0.23	0.19	0.17	0.16

Holz  
 2 mm x Ø 23 mm

20000 Einh., lose im Karton



## 01643 Holzchip-Schlüsselanhänger „Circle“

Runder Chip-Schlüsselanhänger inkl. Einkaufswagen-Chip und Metallschlüsselring. Für die besondere Optik sorgt die Fertigung des Anhängers aus Schichtholz.

Stück	1	500	1000	5000
EUR	1.06	0.93	0.72	0.66

Holz  
 Ø 30 mm

3000 Einh., lose im Karton



## 01038 Holzchip-Schlüsselanhänger „House“

Chip-Schlüsselanhänger in Form eines Hauses inkl. Einkaufswagen-Chip und Metallschlüsselring. Beide Teile sind aus Schichtholz gefertigt.

Stück	1	500	1000	5000
EUR	0.87	0.77	0.67	0.63

Holz  
 43 mm x 42 mm x 5 mm

2400 Einh., Polybeutel



## 01642 Holzchip-Schlüsselanhänger „Round“

Runder Chip-Schlüsselanhänger inkl. Einkaufswagen-Chip und Metallschlüsselring. Für die besondere Optik sorgt die Fertigung des Anhängers aus Schichtholz.

Stück	1	500	1000	5000
EUR	1.16	0.99	0.83	0.77

Holz  
 Ø 30 mm

4000 Einh., lose im Karton





## 01910 Schlüsselanhänger „Apartment“, Buche, klein

Der klassische Hotel-Schlüsselanhänger aus Buchenholz mit Rubberring in Miniaturausführung.

Da das Material naturbelassenes Buchenholz ist, kann es zu Schwankungen bei der Farbe und Maserung kommen.

Stück	1	100	500	1000
EUR	2.26	2.00	1.74	1.63



 Holz/Buchenholz  
 48 mm x Ø 20 mm

 500 Einh., Polybeutel



## 01911 Schlüsselanhänger „Apartment“, Buche, groß

Stück	1	100	500	1000
EUR	2.95	2.62	2.29	2.13



 Holz/Buchenholz  
 110 mm x Ø 30 mm

 500 Einh., Polybeutel

## 01632 Holzschlüsselanhänger „Woody“

Schöner Schlüsselanhänger aus Haselnussholz in runder Form mit Kette und Schlüsselring aus Metall. Da es sich beim Holz um ein Naturprodukt handelt, kann es zu Schwankungen in Farbe und Maserung kommen.

Stück	1	100	500	1000
EUR	2.32	2.06	1.80	1.67

 Holz/Haselnussholz  
 Ø 45 mm



 500 Einh., lose im Karton



## 09061 Schlüsselanhänger „Apartment“

Miniaturausführung in Form eines klassischen Hotel-Schlüsselanhängers aus massivem Metall mit Zinklegierung und Rubberring.

Stück	1	100	500	1000
EUR	2.79	2.47	2.20	2.06

 Metall/Zink  
 50 mm x Ø 20 mm

 140 Einh., Geschenkkarton  
+ Schubser







## 01196 Schlüsselanhänger „Cardiff“ oval

Stilsicher am Schlüsselbund. Toller ovaler Anhänger aus echtem Leder mit einem Metallbesatz mit Zinklegierung in mattem Grau. Inklusive Schlüsselring und in den Farben braun und schwarz erhältlich.



<b>Stück</b>	1	100	500	1000
<b>EUR</b>	4.48	3.88	3.22	3.00

 Metall/Zink  
 65 mm x 36 mm x 5 mm

 250 Einh., Einzelkarton + Polybeutel

## 01197 Schlüsselanhänger „Cardiff“ rechteckig

<b>Stück</b>	1	100	500	1000
<b>EUR</b>	3.53	3.05	2.53	2.37

 Metall/Zink  
 65 mm x 20 mm x 5 mm

 250 Einh., Einzelkarton + Polybeutel





## 01157 Schlüsselanhänger „Engel“

Anhänger aus transparentem Kunststoff mit matter Oberfläche. In Engelsform, inklusive Schlüsselring.

Stück	1	500	1000	5000
EUR	0.79	0.67	0.56	0.53

Kunststoff/Polystyrol 1000 Einh., lose im Karton  
 42 mm x 43 mm x 3 mm



## 04035 Schlüsselanhänger „Polizeikelle“

Aufmerksamkeit garantiert. Als Polizeikelle, Feuerwehkelle oder Bundespolizei-Version erhältlich. Mit Schlüsselring.

Stück	1	500	1000	5000
EUR	1.50	1.32	1.03	0.97



Kunststoff 1500 Einh., lose im Karton  
 70 mm x 30 mm x 8 mm



## 01145 Fanschlüsselanhänger „Survival“

Ein Schlüsselanhänger für alle Fußballfans! Stabiler Anhänger aus gewebter Nylonschnur in den Farben schwarz, rot und gelb. Der Karabinerhaken aus Aluminium ist perfekt dafür geeignet auch schwere Schlüssel zusammen zu halten.

Stück	1	500	1000	5000
EUR	1.10	0.99	0.87	0.82

Textil/Nylon 500 Einh., Polybeutel  
 130 mm x 30 mm x 5 mm



## 06885 Filz- Schlüsselanhänger „Strap“

Extra stark und reißfest. Trendiger Anhänger aus doppellagigem Filz mit Metallöse und Metallschlüsselring. Äußerst strapazierfähig durch 2 mm Filzstärke pro Lage.

Stück	1	500	1000	5000
EUR	0.96	0.79	0.60	0.56

Textil/Polyester-Filz 1000 Einh., Polybeutel  
 120 mm x 25 mm x 5 mm



## 01988 Schlüsselanhänger „Smartopener“

2 in 1. Der Schlüsselanhänger in smartem Design dient sowohl als Flaschenöffner, als auch als Smartphone-Halterung.

<b>Stück</b>	1	500	1000	5000
<b>EUR</b>	0.59	0.51	0.43	0.40

Metall/Aluminium  
 75 mm x 10 mm

1000 Einh., Recycelter  
Polybeutel



## 09599 Schlüsselanhänger „Open“

Anhänger mit Schlüsselring und Öffner für Flaschen und Getränkedosen in Einem. Gefertigt aus matt poliertem Metall.

<b>Stück</b>	1	500	1000	5000
<b>EUR</b>	1.20	1.03	0.83	0.74

Metall/Aluminium  
 64 mm x 15 mm x 15 mm

1000 Einh., Einzelkarton +  
Polybeutel



## 06844 Tasche „Waterproof Smartphone“

Optimaler Schutz für Ihr Smartphone. Transparente Tasche aus PVC die den Inhalt vor Schmutz und Spritzwasser schützt. Mit Klettverschluss und Kordel zum Befestigen. Geeignet für den Strand, Ausflüge und Reisen.

<b>Stück</b>	1	500	1000	5000
<b>EUR</b>	1.14	1.02	0.90	0.84

Kunststoff/PVC  
 230 mm x 95 mm x 2 mm

200 Einh., Polybeutel



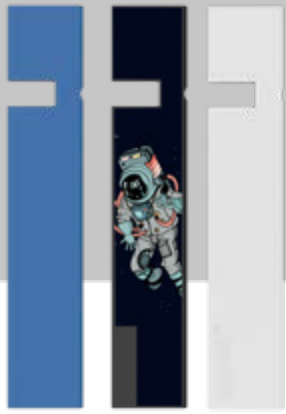

## 01431 Mobile device holder „Upprett“

Sicherer Halt für Ihr Smartphone oder Tablet auf dem Schreibtisch, im Büro oder auf dem Nachttisch. Videos oder Fotos anschauen, skypen, selber filmen, Kochrezepte lesen - mit dem handlichen und minimalistischen Halter für Ihren Tisch können Sie alles im richtigen Blickwinkel genießen. Positionieren Sie Ihr Endgerät so wie Sie es gerade benötigen. Geeignet für Geräte bis zu einer Tiefe von 1,0 cm.

<b>Stück</b>	1	500	1000	5000	<b>GER</b> 
<b>EUR</b>	3.46	3.25	2.95	2.82	

Kunststoff/ABS 100 Einh., Klappkarte  
 160 mm x 30 mm x 6 mm

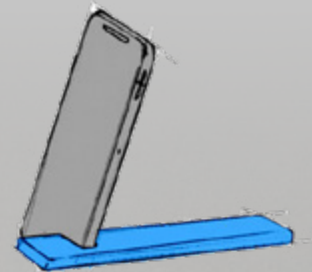
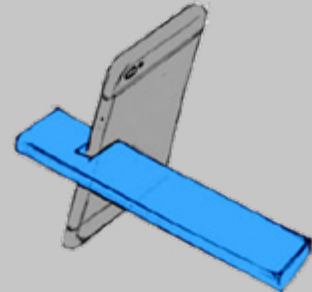
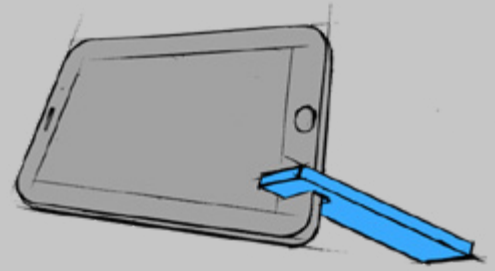



## 06434 Smartphone Handschuhe „Touch“

Keine kalten Hände mehr beim Arbeiten an Smartphone und Co. Touch- Handschuhe mit leitendem Material, eingearbeitet in den Spitzen des Daumens, Zeige- und Mittelfingers. 83 % Polyacryl, 7 % Polyurethan, 5 % Elasthan und 5 % Metall-Faser. Ideal für Smartphones und Tablet PCs.

<b>Stück</b>	1	100	500	1000
<b>EUR</b>	1.42	1.39	1.32	1.29

Kunststoff/Polyacryl  
 230 mm x 120 mm

345 Einh., Polybeutel



## 08693 VR-Brille „Cardboard“

Eintauchen in die virtuelle Welt. Mit diesem Cardboard werden über kostenlose Apps erhältliche Filme, Spiele, 360°-Bilder und Museumsführungen virtuell erlebbar. Das Smartphone einfach in die aufgestellte Karton-Brille einlegen, die Klappe mittels Klett schließen und mithilfe des flexiblen Bands am Kopf befestigen. Für alle gängigen Smartphones mit bis ca. 5,5 Zoll Displaygröße geeignet.

<b>Stück</b>	1	100	500	1000
<b>EUR</b>	2.69	2.39	2.13	1.99

Papier/Pappe  
 136 mm x 90 mm x 80 mm

100 Einh., Polybeutel

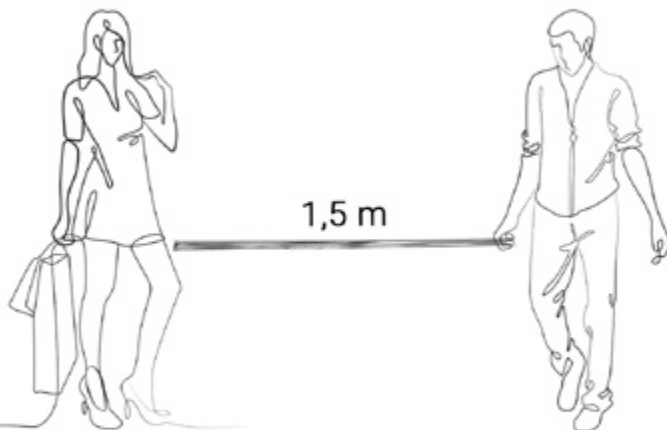

## 01604 Abstandsstick „Distance“, selbstaufblasend

Selbstaufblasender, leichter Abstandsstick mit einer Länge von 1,5 m. In der Folie des Sticks ist ein Granulat und ein Flüssigkeitsbeutel enthalten. Mit festem Druck auf den Beutel platzt dieser und der Stick bläst sich von selbst auf. Der Effekt hält über mehrere Wochen an.

<b>Stück</b>	1	500	1000	5000
<b>EUR</b>	0.89	0.79	0.70	0.66

Kunststoff/PE + PET  
 1500 mm x 58 mm

250 Einh., Polybeutel





## 01913 Namensschild, „Bambus“

Elegantes Namensschild aus unbehandeltem Bambus mit magnetischer Halterung. Perfekt geeignet zur einfachen und schonenden Befestigung an der Kleidung.

Stück	1	500	1000	5000
EUR	2.04	1.76	1.47	1.34

Holz/Bambus 1000 Einh., Polybeutel  
 70 mm x 25 mm x 3 mm



## 01678 Kunststoff-Chip „40 mm“

Schöner Kunststoff-Chip mit vielfältigen Einsatzmöglichkeiten. Ob als Poker-Chips, als Wertmarken bei Brett- oder Kartenspielen, als Pfandmarken oder als Lernhilfe für Kinder beim Rechnen lernen - der Chip ist immer die perfekte Wahl.

Stück	1	500	1000	5000
EUR	0.21	0.19	0.13	0.11



Kunststoff/ABS 2000 Einh., lose im Karton  
 Ø 40 mm



## 04810 Dose „B-Box“

Gut aufgehoben. Stabile Kunststoffbox für Brille, Sonnenbrille oder auch Stifte. Mit Klickverschluss.

Stück	1	500	1000	5000
EUR	2.02	1.74	1.37	1.29



Kunststoff/Polypropylen 120 Einh., lose im Karton  
 160 mm x 65 mm x 50 mm



## 03771 Spardose „Piggy“

Süßes Kunststoff-Schweinchen mit aufgedruckten Augen, Einwurfschlitz, verschließbarem Deckel und passendem Schlüssel.

Stück	1	100	500	1000
EUR	4.33	3.79	3.00	2.77



Kunststoff/Polystyrol 60 Einh., lose im Karton  
 115 mm x 95 mm x 100 mm



## 01623 Sonnenbrille „Beach“, clean-up

Sonnenbrille tragen = Ozean aufräumen! Hippe Sonnenbrille mit einem Mehrwert für unsere Umwelt! Für jede gekaufte Sonnenbrille werden von The Honu Movement 2 PET-Flaschen Müll aus dem Ozean gefischt. Die Gläser haben einen UV-400 Schutz. Entspricht den Anforderungen der EU- Verordnung 2016/425 PSA, Kategorie 1 und der Norm EN ISO 12312-1:2013+A1:2015 (DIN EN ISO 12312-1:2015-12).

<b>Stück</b>	1	100	500	1000	
<b>EUR</b>	5.69	5.06	4.42	4.12	

Kunststoff/ABS + PC

180 Einh., Einzelkarton

150 mm x 147 mm x 49 mm





1. Sonnenbrille tragen.
2. Ozean aufräumen.



Für **jede verkaufte Sonnenbrille „Beach“** werden von den The Honu Movement-Mitarbeitern **2 Einweg-Plastik-Flaschen Müll** aus dem Ozean **gesammelt und recycelt!**

ZERTIFIZIERTER PARTNER  
PFP-202268



Qualität  
Made in  
Germany.

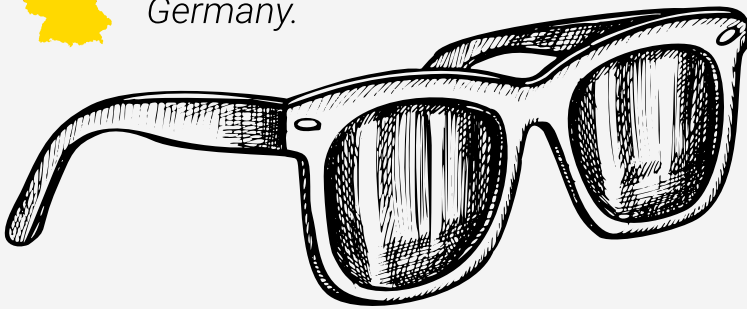

01623 Sonnenbrille  
„Beach“ clean-up

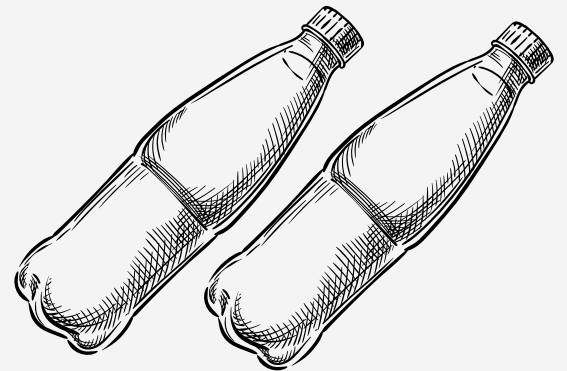

2 Einweg-Flaschen  
Müll aus dem Ozean.

Darum kümmert sich The Honu Movement.



**Plastik entfernen.**

Wir sammeln mit eigenen Mitarbeitern Plastik aus dem Ozean.



**Plastik verwerten.**

Wir führen das gesammelte Plastik geprüften Recyclingsystemen vor Ort zu.



**Plastik vermeiden.**

Engagierte Lehrer unterrichten Kinder zu einer nachhaltigen Lebensweise.



**Armut bekämpfen.**

Wir sorgen für faire Arbeitsplätze bei den Ärmsten der Ärmsten.







## 01278 Sonnenbrille „Vacation“

Stylische Sonnenbrille in Holz-Optik. Der Rahmen ist aus leichtem PC. Die getönten Gläser sind aus Acryl und haben einen UV-400 Schutz. Leicht und angenehm zu tragen. Entspricht den Anforderungen der EU-Verordnung 2016/425, Klasse 1 und der Norm EN ISO 12312-1. Filterkategorie 3.

<b>Stück</b>	1	100	500	1000
<b>EUR</b>	1.57	1.40	1.24	1.16

 Kunststoff/Polycarbonat  
 145 mm x 150 mm x 48 mm

 500 Einh., Polybeutel





## 07878 Sonnenbrille „Blues“

Kultige Sonnenbrille im Blues-Stil. Erhältlich in verschiedenen Farben. Der Rahmen ist aus leichtem PC. Die schwarz getönten Gläser sind aus Acryl und haben UV-400 Schutz. Leicht und angenehm zu tragen. Entspricht den Anforderungen der EU-Verordnung 2016/425 und der Norm EN ISO 12312-1. Filterkategorie 3, Klasse I.

<b>Stück</b>	1	100	500	1000
<b>EUR</b>	2.36	2.09	1.83	1.70

Kunststoff/Polycarbonat 300 Einh., Polybeutel  
 145 mm x 150 mm x 48 mm



## 08081 Sonnenbrille „Blues“ sun

<b>Stück</b>	1	100	500	1000
<b>EUR</b>	3.73	3.23	2.67	2.50

Kunststoff/Polycarbonat 300 Einh., Polybeutel  
 145 mm x 150 mm x 50 mm



## 07757 Sonnenbrille „Bamboo“

Echt stylisch. Modische Sonnenbrille im Blues-Stil mit Bügeln aus echtem Bambus und mit einer fein strukturierten Fassung aus schwarzem PC. Die schwarz getönten Gläser sind aus Acryl und haben UV-400 Schutz. Leicht und angenehm zu tragen. Entspricht den Anforderungen der EU-Verordnung 2016/425 und der Norm EN ISO 12312-1. Filterkategorie 3, Klasse I.

<b>Stück</b>	1	100	500	1000
<b>EUR</b>	6.46	5.93	5.06	4.72

Holz/Bambus 300 Einh., Polybeutel  
 135 mm x 160 mm x 50 mm



## 08098 Sonnenbrille „Nations“

Schwarz-Rot-Gold im Blues-Stil. Der Rahmen ist aus leichtem PC. Die getönten Gläser sind aus Acryl und haben UV-400 Schutz. Die speziell verspiegelte, silberfarbene Folie macht den besonderen Effekt. Leicht und angenehm zu tragen. Entspricht den Anforderungen der EU-Verordnung 2016/425 und der Norm EN ISO 12312-1. Filterkategorie 3, Klasse I.

<b>Stück</b>	1	100	500	1000
<b>EUR</b>	1.83	1.62	1.44	1.34

Kunststoff/Polycarbonat 300 Einh., Polybeutel  
 148 mm x 150 mm x 50 mm Fan





## 01277 Sonnenbrille „Sunshine“

Stylische Sonnenbrille für Ihre Promotion. Rahmenfarbe in schwarz oder weiß erhältlich und aus leichtem PC. Die getönten Gläser sind aus Acryl und haben einen UV-400 Schutz. Die speziell verspiegelte, blaue Folie macht den besonderen Effekt. Leicht und angenehm zu tragen. Entspricht den Anforderungen der EU-Verordnung 2016/425, Klasse 1 und der Norm EN ISO 12312-1. Filterkategorie 3.

<b>Stück</b>	1	100	500	1000
<b>EUR</b>	2.73	2.37	1.96	1.83

 Kunststoff/Polycarbonat

 300 Einh., Polybeutel

 145 mm x 150 mm x 48 mm





# CAMPING & OUTDOOR.

- Grills & Zubehör
- Liegen & Stühle
- Werkzeuge

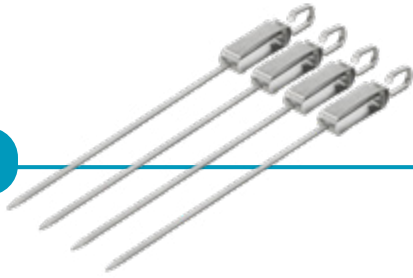

**NEW!**

## 02065 Grillspieß „Picante“, 4er Set

So macht Grillen richtig Spaß! Das 4-teilige Grillspieß-Set aus hochwertigem Edelstahl darf auf keiner Grillparty fehlen. Der Clou dabei ist, dass durch Zusammendrücken der beweglichen Edelstahlmanschette diese nach vorne geschoben werden kann und somit Grill- und Gemüsestücke einfach vom Spieß heruntergenommen werden können. Durch eine Erhebung an der Spitze des Spießes kann die Manschette allerdings nicht vom Produkt fallen. Eine saubere Alternative für alle Grill-Fans.

<b>Stück</b>	1	100	500	1000
<b>EUR</b>	6.98	6.22	5.52	5.15

Metall/Edelstahl (430) 48 Einh., Einzelkarton  
 350 mm

**NEW!**

## 02008 Cuttermesser „Slide“

Praktisches Cuttermesser mit besonders einfachem Handling. Die Klinge ist nicht feststellbar, lässt sich mit nur einem Handgriff ausfahren und fährt beim Loslassen des Sliders automatisch wieder ein. Das robuste Außengehäuse besteht aus Metall.

<b>Stück</b>	1	500	1000	5000
<b>EUR</b>	1.36	1.22	1.06	0.99

Metall/Edelstahl 500 Einh., Polybeutel  
 100 mm x 25 mm x 7 mm

**NEW!**

## 01974 Wasserwaage „Livello“

Praktische Wasserwaage aus Bambus in handlicher Größe. Inklusive integriertem Flaschenöffner auf der Rückseite.

<b>Stück</b>	1	100	500	1000
<b>EUR</b>	4.75	4.12	3.42	3.17

Holz/Bambus 100 Einh., lose im Karton  
 150 mm x 20 mm x 44 mm





## 01397 Wasserwaage „Misura“ 30 cm

Leichte Wasserwaage aus Aluminium mit einer Länge von 30 cm. Versehen mit Kunststoff-Endkappen, die das Profil bei Schlägen schützen. Mit einer horizontalen, vertikalen und 45 Grad Libelle für sämtliche Messanforderungen und einem kleinen Loch zum einfachen Aufhängen. Einfach zu Reinigen dank der glatten Seitenflächen.

Stück	1	100	500	1000
EUR	6.86	5.93	4.92	4.59

Metall/Aluminium 50 Einh., lose im Karton  
 300 mm x 22 mm x 47 mm

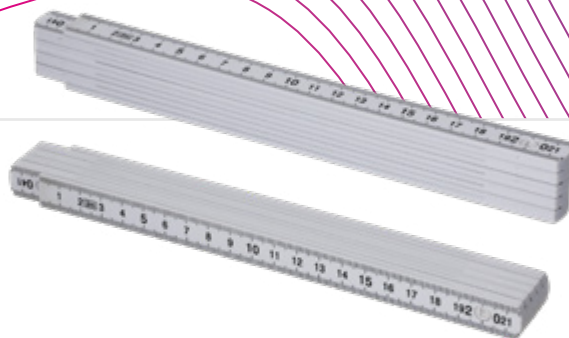

## 06316 Zollstock „Dimension“ 2 m

Handelsüblicher Zollstock aus ABS mit 2 Metern Länge bei 10 Segmenten.

Stück	1	100	500	1000
EUR	2.89	2.49	2.06	1.93

Kunststoff/ABS 60 Einh., PLA Polybeutel  
 2000 mm x 15 mm x 28 mm



## 01426 Zollstock „Craft“ 2 m, colour

Hochwertiger Glieder-Maßstab aus Buchenholz. Hohe Qualität durch die metallenen Gelenke und die sichtbaren Nieten. Länge: 2 m.

Stück	1	100	500	1000
EUR	5.86	5.06	4.20	3.92

Holz/Buchenholz 100 Einh., lose im Karton  
 2000 mm x 15 mm x 3 mm



## 01422 Zollstock „Craft“ 2m

Stück	1	100	500	1000
EUR	4.92	4.38	3.82	3.56



Holz/Buchenholz 100 Einh., lose im Karton  
 2000 mm x 15 mm x 3 mm



## 06317 Cuttermesser „Carve“

Dieses Messer ermöglicht sicheres Schneiden durch eine automatische Rückzug-Funktion der Klinge. Mit leichtem Kunststoffgehäuse.

<b>Stück</b>	1	500	1000	5000
<b>EUR</b>	1.19	1.02	0.86	0.80

 Kunststoff/ABS  
 125 mm x 25 mm x 10 mm



 500 Einh., Polybeutel



## 06416 Cuttermesser „Grip“

Cuttermesser mit Kunststoffgehäuse und scharfer Metallklinge zum Austauschen. Zum Ausfahren der Klinge muss das schwarze Grip-Teil vorgeschoben werden. Die Klinge ist nicht feststellbar und lässt sich nur so weit herauschieben um damit problemlos schneiden zu können. Verletzungen werden somit vermieden.

<b>Stück</b>	1	500	1000	5000
<b>EUR</b>	1.27	1.14	1.00	0.93

 Kunststoff  
 103 mm x 30 mm x 10 mm

 1200 Einh., Polybeutel





## 06318 Cuttermesser „Pro“

Professionelles Cuttermesser mit Feststellung der Klinge und selbstladendem Magazin. Stabile Metallführung, M3 Abbrechklingen aus Stahl, Griff und Magazin aus ABS und TPR. Werbe­fläche im Griff. Inkl. 3 Klingen.

<b>Stück</b>	1	100	500	1000
<b>EUR</b>	3.02	2.62	2.16	2.02

Kunststoff/ABS 120 Einh., lose im Karton  
 170 mm x 40 mm x 20 mm



## 01005 Cuttermesser „Corte“

Stabiles Cuttermesser mit Aluminiumhülle und Abbrechklinge. Durch das schlanke Design ist das Messer angenehm in der Handhabung. Mit scharfer, spitzer Klinge und Feststellmöglichkeit durch Einrasten.

<b>Stück</b>	1	100	500	1000
<b>EUR</b>	2.04	1.83	1.59	1.49

Kunststoff/ABS 500 Einh., Polybeutel  
 145 mm x 19 mm x 9 mm



## 01131 Taschenmesser „Wood“

Taschenmesser aus Edelstahl mit einem Griff aus Buchenholz und elf verschiedenen Tools: Korkenzieher, Nähahle, Nagelfeile, Plastikschneder, Kreuzschraubenzieher, Messer, Säge, Fischschuppenentferner, Schere, Dosenöffner und Flaschenöffner mit Schlitzschraubenzieher. Schlüsselring inklusive. Da es sich beim Holz um ein Naturprodukt handelt, können Schwankungen in Farbe und Maserung nicht ausgeschlossen werden.

<b>Stück</b>	1	100	500	1000
<b>EUR</b>	7.14	6.18	5.12	4.79

Metall/Edelstahl 100 Einh., Einzelkarton + Nylonetui  
 90 mm x 25 mm x 20 mm



## 06349 Multi Tool „Legend“

Ein Werkzeug, 8 Funktionen. Robustes Multi-Tool mit 2 Sägen, Zange, Kreuzschraubenzieher, Schlitzschraubenzieher, Feile, Flaschenöffner, Dosenöffner und Messer. Einzel­verpackt im Nylonetui.

<b>Stück</b>	1	50	250	500
<b>EUR</b>	13.93	12.05	10.00	9.34



Metall/Edelstahl 50 Einh., Nylonetui  
 100 mm x 45 mm x 20 mm



## 01133 Multitool „Wood“, klein

Kleiner Alleskönner. Das Taschenmesser aus Edelstahl und mit einem Griff aus Buchenholz überzeugt durch verschiedene Tools: Säge, Zange, Kreuzschraubenzieher, Schlitzschraubenzieher, kleiner Schraubendreher, Nagelfeile, Plastikscheider, Flaschenöffner und Messer. Da es sich beim Holz um ein Naturprodukt handelt, können Schwankungen in Farbe und Maserung nicht ausgeschlossen werden.



<b>Stück</b>	1	100	500	1000
<b>EUR</b>	7.64	6.94	6.21	5.68

 Metall/Edelstahl  
 70 mm x 35 mm x 20 mm

 120 Einh., Einzelkarton + Nylonetui

## 01132 Multitool „Wood“, groß

<b>Stück</b>	1	50	250	500
<b>EUR</b>	12.41	10.75	8.92	8.32

 Metall/Edelstahl  
 100 mm x 45 mm x 25 mm

 50 Einh., Einzelkarton + Nylonetui







## 01873 Multifunktionsbox „Outdoor“

Flexible Multifunktionsbox für viele Outdoor-Gelegenheiten. Ob beim Camping, beim Picknick, im Garten oder im Pool macht die Box immer eine gute Figur. Die Box aus belastbarem und wasserdichtem PVC hat zwei praktische Tragegriffe und ist zusammenfaltbar. Füllvolumen: 15 Liter.

<b>Stück</b>	1	50	250	500
<b>EUR</b>	9.92	8.82	7.84	7.31

 Kunststoff/PVC  
 285 mm x 170 mm

 20 Einh., Polybeutel



# ENTSPANNUNG PUR!

## Liegestühle mit individuell bedruckbarem Bezug:

Unser Sortiment umfasst verstellbare Liegestühle in verschiedensten Ausführungen. Ein idealer Platz zum Entspannen und eine ausgezeichnete Möglichkeit für Unternehmen, die ihre Marke im Freien präsentieren wollen.

### Liegestühle perfekt für den Sommer.

- ✓ Verschiedene Ausführungen auf Anfrage erhältlich.
- ✓ Große Werbefläche mit langfristiger Werbewirkung.
- ✓ Individuell und vollflächig im Sublimationsdruck veredelbar.
- ✓ Bezug abnehmbar und waschbar.







## 06110 Regiestuhl „Star“

Zusammenklappbarer, stabiler Regiestuhl mit Gestell aus europäischem Buchenholz und Polyesterbespannung. Die große Rückenlehne eignet sich optimal zum Anbringen Ihrer Werbebotschaft. Tragfähigkeit: ca. 95 kg.

<b>Stück</b>	1	25	50	100
<b>EUR</b>	43.62	42.19	40.76	39.33

Holz/Buchenholz 1 Einh., Polybeutel  
 830 mm x 520 mm x 80 mm



## 08931 Bierkastensitz „Woody“

2 in 1. Stabiler Bierkastensitz aus unlackiertem Buchenholz europäischen Ursprungs, der auch als Schneidbrett verwendet werden kann. Passt auf viele Standard-Bierkästen. Auf der Unterseite befinden sich zwei Stege, die einen festen Halt auf dem Bierkasten ohne Verrutschen ermöglichen. Nicht für die Reinigung in der Spülmaschine geeignet.

<b>Stück</b>	1	50	250
<b>EUR</b>	18.69	16.17	13.41

Holz/Buchenholz 10 Einh., lose im Karton  
 400 mm x 300 mm x 25 mm



## 01939 Campingbett

Klappbares Campingbett mit einem Mehrwert für die Umwelt. Das widerstandsfähige Gestell besteht zu 100% aus Stahl und kann mit bis zu 110 kg belastet werden. Die textilen Bestandteile der Liege wurden mittels umweltschonender Verfahren auf nachhaltige Weise eingefärbt. Eine große Liegefläche von ca. 195 x 65 x 45 cm bietet viel Platz und Schlafkomfort. Für den schnellen Auf- und Abbau der Campingliege sorgt das praktische Klappsystem – inklusive Tasche zum Verstauen und Transportieren.

<b>Stück</b>	1
<b>EUR</b>	71.49

Metall/Stahl 1 Einh., lose im Karton  
 1920 mm x 600 mm



## 01936 Feldbett

Leichtes klappbares Feldbett aus Aluminium. Das stabile Campingbett kann mit bis zu 130 kg belastet werden. Die große Liegefläche von ca. 195 x 65 x 45 cm bietet viel Platz und Liegekomfort. Auch als Gästebett für daheim geeignet. Das praktische Klappsystem spart Platz – inklusive Tasche zum Verstauen und Transportieren.

<b>Stück</b>	1	25	50	100
<b>EUR</b>	63.09	56.16	49.86	46.53

Metall/Aluminium 4 Einh., Einzelkarton  
 1950 mm x 650 mm x 450 mm







## 01008 Campingstuhl „Safari“

Bequem sitzen auch im Freien. Faltbarer Campingstuhl mit robustem Metallgestänge und integrierter Getränkehalterung in der Armlehne. Verpackt in praktischer Tasche mit Zugband zum Umhängen. Maximale Tragkraft: 100 kg.

<b>Stück</b>	1	25	100	250
<b>EUR</b>	30.90	26.73	22.18	20.69

 Textil/600D Polyester

 6 Einh., lose im Karton

 890 mm x 500 mm x 890 mm







## 01871 Grillset „Party“

Für alle Grillmeister bestens geeignet. Das Grillset aus Edelstahl enthält Grillzange, Grillgabel und Grillwender, die in einer praktischen Aufbewahrungstasche mit Tragegriffen einsortiert sind.

<b>Stück</b>	1	50	250	500
<b>EUR</b>	19.19	16.60	12.86	12.43

 Metall/Edelstahl (420)

 24 Einh., lose im Karton

 385 mm x 110 mm





## 01797 Grill „Portable“

Faltbarer Aluminium Koffergrill mit Tragegriff. Der handliche Campinggrill zum Mitnehmen eignet sich ideal fürs spontane Grillen im Park, am See, auf dem Balkon oder bei Festivals. Er bietet zudem Platz zum Transportieren von Zubehör wie z.B. Grillanzünder oder Grillzangen. Ohne Werkzeug in nur wenigen Minuten einsatzbereit. Die kantigen Bügel sorgen für einen sicheren Stand. Der innenliegende Grillrost aus Edelstahl bietet mit einer Größe von ca. 33,5 x 20,5 cm Platz für Grillgut für bis zu 4 Personen.

<b>Stück</b>	1	25	50	100
<b>EUR</b>	100.04	76.88	68.31	66.02

 Metall/Edelstahl

 4 Einh., lose im Karton

 400 mm x 275 mm x 245 mm



## 01894 Grillset „Deluxe“

BBQ-Liebhaber aufgepasst! Das 20-teilige Grillset beinhaltet alles, was man für einen gelungenen Grillabend benötigt. Das hochwertige Edelstahl-Grillbesteckset besteht aus einer Grillzange, einer Grillgabel, einem Pfannenwender, 4 Schaschlikspießen, einem Silikon-Küchenpinsel, 8 Maiskolbenhaltern, Salz- und Pfefferstreuer und einer Drahtbürste zur Reinigung des Grills. Das komplette Zubehör lässt sich in einen praktischen Grillkoffer aus Aluminium ordentlich einsortieren und bequem transportieren.

<b>Stück</b>	1	25	50	100
<b>EUR</b>	59.67	51.64	42.83	39.95

 Metall/Edelstahl

 6 Einh., Polybeutel

 470 mm x 170 mm x 80 mm



## 01423 Grillschaber „BBQ“

Robuster Holzschaber aus natürlichem Buchenholz. Dieser Grillschaber ist die Alternative zu verschmutzten Grillbürsten oder abfallenden Drahtborsten, die schlimmstenfalls sogar auf dem Grillgut oder im Mund landen können. Die heißen Stäbe des Grillrosts brennen sich langsam in das Holz ein, hinterlassen kleine Kerben und erleichtern somit den Reinigungseffekt. Da sich der Schaber dem Grillrost anpasst, ist er für alle Grillroste geeignet und kann problemlos wiederverwendet werden.

<b>Stück</b>	1	100	500	1000
<b>EUR</b>	4.13	3.59	2.83	2.59

Holz/Buchenholz  
 400 mm x 90 mm x 12 mm

30 Einh., lose im Karton



## 01869 Grillbürste „Clean“

Mittels der dreieckigen Edelstahlbürste wird der Grillrost einfach und effektiv von verbranntem Fett und anderen Rückständen gereinigt. Für alle Grillarten geeignet. Mit strapazierfähigen Edelstahlborsten, Kunststoffgriff und Lederschleife zum praktischen Befestigen direkt am Grill.

<b>Stück</b>	1	100	500	1000
<b>EUR</b>	3.96	3.40	2.83	2.59

Metall/Edelstahl (201)  
 330 mm x 180 mm

100 Einh., Polybeutel







## 01243 Grillmatte „BBQ“, 2er Set

Mit diesem 2er Set wird das Grillen eine saubere Angelegenheit. Praktische Grillunterlage für Gas- und Holzkohlegrill. Auch optimal als Backpapier oder Backunterlage für den Ofen geeignet. Sie ist immer wieder verwendbar und lässt sich mit einem weichen Tuch leicht reinigen. Aus Fieberglas mit Teflonbeschichtung.

<b>Stück</b>	1	100	500	1000
<b>EUR</b>	3.55	3.16	2.80	2.62

 Kunststoff  
 297 mm x 210 mm



 50 Einh., Einzelkarton + Polybeutel



## 01868 Grillzange „BBQ“

Die klassische gebogene Grillzange ist der praktische Helfer am Grill oder in der Küche. Durch die Einkerbungen am Griff und die Spannkraft ist eine optimale Handhabung garantiert. Die gewellten und innen strukturierten Enden der Zange sorgen für ein sicheres Halten des Grillguts. Aus mattem Edelstahl.

<b>Stück</b>	1	50	250	500
<b>EUR</b>	10.80	10.51	8.74	7.76

 Metall/Edelstahl (304)  
 345 mm x 70 mm

 100 Einh., PLA Polybeutel





## 07482 Grillzange „Asado“

Praktische und flexible Grillzange aus Edelstahl mit Holzgriffen aus Birkenholz.

<b>Stück</b>	1	100	500	1000
<b>EUR</b>	7.54	6.52	5.41	5.05

Metall/Edelstahl 72 Einh., Polybeutel  
 330 mm x 62 mm x 23 mm



## 01872 Grillzange „Oak“

Premium-Grillzange aus geöltem Eichenholz mit Einkerbungen für eine komfortable Handhabung. Dank der Rillung an der Zangenspitze bleibt das Grillgut fest im Griff.

<b>Stück</b>	1	100	500	1000
<b>EUR</b>	9.24	8.02	6.32	5.79

Holz/Eichenholz 400 Einh., lose im Karton  
 390 mm x 20 mm



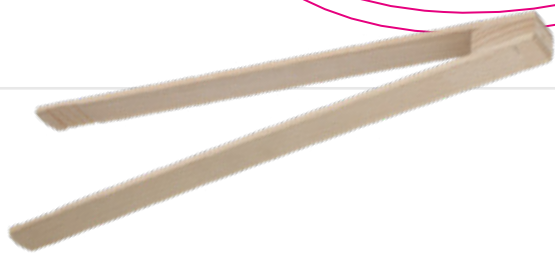

## 08665 Grillzange „Delano“

Leichte und dennoch stabile Grillzange aus unlackiertem Buchenholz. Die schlichte und funktionale Form mit jeweils vier innenliegenden Rillen gewährleistet ein sicheres Wenden des Grillguts. Auch perfekt für eine Veredelung per CO2-Laser geeignet. Nicht in der Spülmaschine reinigen.

Stück	1	500	1000	5000
EUR	1.66	1.43	1.17	1.07

Holz/Buchenholz 200 Einh., lose im Karton  
 300 mm x 20 mm x 60 mm



## 01796 Grillzange „Woody“

Für echte Meister-Griller! Hochwertige Grillzange aus Buchenholz. Die funktionale Form mit jeweils drei innenliegenden Rillen und großen Zangenenden gewährleisten ein sicheres Wenden des Grillguts. Auch perfekt für eine Veredelung per CO2-Laser geeignet. Nicht in der Spülmaschine reinigen.

Stück	1	100	500	1000
EUR	2.86	2.49	1.96	1.80

Holz/Buchenholz 250 Einh., lose im Karton  
 300 mm x 21 mm



## 01630 Holz-Grillzange „Opener“ mit Kapselheber, 43 cm

Für echte Grillprofis! Grillzange mit integriertem Kapselheber. Die schlichte und funktionale Form mit jeweils vier innenliegenden Rillen gewährleistet ein sicheres Wenden des Grillguts. Auch perfekt für eine Veredelung per CO2-Laser geeignet. Nicht in der Spülmaschine reinigen.

Stück	1	100	500	1000
EUR	4.29	3.72	3.09	2.89

Holz/Buchenholz 250 Einh., lose im Karton  
 430 mm







## 01718 Grillzange „Opener“ mit Kapselheber, 35 cm

Für echte Grillprofis! Grillzange aus Edelstahl mit integriertem Kapselheber. Durch das Material Edelstahl haben Sie lange Freude an dieser Grillzange. Die Zange verfügt über Griffe aus Kunststoff um Ihre Hände vor dem warmen Metall beim Grillen zu schützen.

Stück	1	100	500	1000
EUR	5.49	4.76	3.95	3.69

 Metall/Edelstahl (430)

 50 Einh., PLA Polybeutel

 350 mm x 25 mm





# REISE & SICHERHEIT.

- Ausweis- & Kartenhüllen
- Autozubehör
- Eiskratzer
- Funktions- & Warnwesten
- Parkscheiben
- Ponchos
- Reflektoren
- Reifenprofilmesser





NEW!





## 01961 Schlüsseletui „Zip“

Immer mit dabei! Praktisches Schlüsselmäppchen in Lederoptik mit Schlüsselring. Die beiden separaten Fächer lassen sich per Reißverschluss sicher verschließen.

Stück	1	100	500	1000
EUR	3.07	2.66	2.22	2.06

 Kunststoff/PU-PVC

 65 mm x 115 mm

 500 Einh., 50 Stück im Polybeutel

NEW!





## 01960 Dokumentenmappe „Organizer“

Handliches Dokumentenmäppchen in Lederoptik. Ideal für das sichere Verstauen des Fahrzeugscheins und ähnlicher Dokumente geeignet. Inklusive zweier separater Fächer in praktischem Scheckkartenformat.

Stück	1	500	1000	5000
EUR	2.13	1.84	1.53	1.43

 Kunststoff/PU-PVC

 125 mm x 90 mm

 500 Einh., 50 Stück im Polybeutel





## 01833 Ausweishalter „Badge“

Praktischer Ausweishalter mit vielseitigen Anwendungsmöglichkeiten. Die hochwertige Auszugschnur mit Aufrollmechanismus lässt sich auf ca. 80 cm ausziehen und erreicht damit spielend leicht jedes Lesegerät. Dank des Karabiners lässt sich der Halter einfach an Gürteln, Taschen, Rucksäcken oder an jedem beliebigen Ort befestigen. Perfekt für Messen, Events, Festivals, Feierlichkeiten, Konferenzen usw.

<b>Stück</b>	1	500	1000	5000
<b>EUR</b>	2.07	1.79	1.49	1.39

Kunststoff/ABS  
 55 mm x 35 mm

500 Einh., 50 Stück im Polybeutel



## 09533 Ausweishalter „ID“

Der Edle. Halter mit Pull-Back-Funktion und Clip zum Befestigen der Ausweise. Inklusive Klammer zum Befestigen an der Kleidung.

<b>Stück</b>	1	100	500	1000
<b>EUR</b>	4.12	3.56	2.96	2.76

Metall/Zink

500 Einh., Polybeutel

80 mm x 33 mm x 16 mm

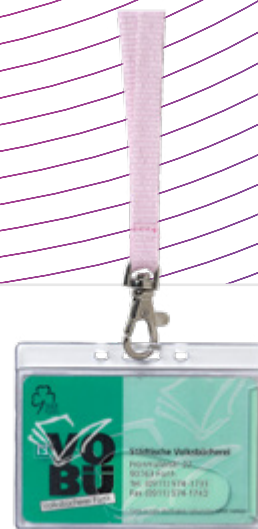

## 06628 Ausweishülle „Hard Plastic“

Schützt Karten, Ausweise und Eintrittskarten auf unterschiedlichen Events. Ideal zum Anbringen an Lanyards. Querformat.

<b>Stück</b>	1	500	1000	5000
<b>EUR</b>	1.29	1.12	0.93	0.87

Kunststoff/SAN

500 Einh., Polybeutel

92 mm x 70 mm x 5 mm





01461

## Koffergriffschutz-Set

Praktisches Griffpolster im Doppelpack. Der Schutz aus Synthesekautschuk mit angenehmer Haptik ummantelt die Griffe von Koffern und Gepäckstücken für ein komfortableres Handling. Der jeweils 4 cm breite Klettverschluss sorgt für eine leichte Anbringung. Im Set sind 2 Stück enthalten.

<b>Stück</b>	1
<b>EUR</b>	0.64

 Kunststoff/Gummi  
 160 mm x 130 mm

 16 Einh., Polybeutel





## 08859 Sitzkissen „Ease“

Praktisch für unterwegs. Die Oberseite der Sitzunterlage ist aus 210 D Polyester und die Unterseite ist mit Aluminium-Isolierfolie beschichtet, die vor Kälte und Nässe schützt. Durch die Faltnähte klein zusammenfaltbar und platzsparend im Netzsäckchen mit Kordelzug aufzubewahren. Die Werbeanbringung ist direkt auf dem Sitzkissen und auf dem Netzbeutel möglich.

<b>Stück</b>	1	100	500	1000
<b>EUR</b>	5.36	4.78	4.16	3.89

- Textil/210D Polyester
- 200 Einh., 10 Stück im Polybeutel
- 320 mm x 320 mm x 5 mm



## 04079 Car Organizer „Classic“

Für Ordnungsliebende. Praktischer Car Organizer für weniger Chaos im Auto. Bestehend aus Kunststoff (PP) passt er durch seine Form perfekt in alle gängigen Getränkehalter und bietet dabei genügend Platz für so manches Utensil, welches im Auto stets griffbereit sein sollte. Ideal als Ablage für Smartphone, Stift, Notizblock u.v.m.

<b>Stück</b>	1	500	1000	5000
<b>EUR</b>	1.06	0.93	0.70	0.67

- Kunststoff/Polypropylen
- 200 Einh., lose im Karton
- 92 mm x 136 mm



## 04242 Reifenmarkiererset „Car“

Zur Kennzeichnung eingelagerter Autoreifen. Einfach auf das Ventil stecken und die Reifen sind markiert. Erspart Ihnen lästiges Aufzeichnen mit Kreide. Ideal z. B. für Werkstätten und Hobbyschrauber.

<b>Stück</b>	1	500	1000	5000
<b>EUR</b>	0.49	0.41	0.36	0.31

- Kunststoff/Polystyrol
- 1000 Einh., lose im Karton
- 87 mm x 55 mm x 2 mm



## 04301 Reifenprofilmesser „Card“

Reifenprofilmesser im Scheckkartenformat mit Millimeter-Skala und herausnehmbarem Einkaufswagenchip. Inklusive Öse zum Befestigen am Schlüsselbund.

<b>Stück</b>	1	500	1000	5000
<b>EUR</b>	1.84	1.62	1.29	1.19



Kunststoff/Polystyrol  
 82 mm x 51 mm x 4 mm

600 Einh., lose im Karton



## 04302 Schlüsselanhänger „Reifenprofilmesser“

Immer griffbereit. Reifenprofilmesser mit Öse zum Befestigen am Schlüsselbund. Ohne Schlüsselring.

<b>Stück</b>	1	500	1000	5000
<b>EUR</b>	1.13	0.96	0.79	0.69



Kunststoff/Polystyrol  
 60 mm x 22 mm x 4 mm

2000 Einh., lose im Karton

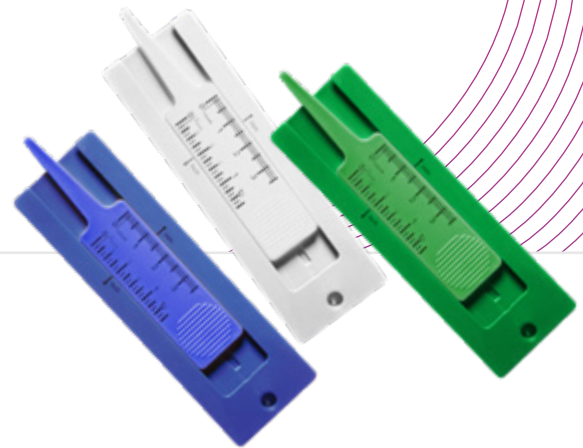

## 04311 Reifenprofilmesser „LKW“

Sicherheit geht vor. Unverzichtbarer Profilmesser mit Inch- und Millimeter-Skala zur korrekten Überprüfung Ihres Reifenprofils.

<b>Stück</b>	1	500	1000	5000
<b>EUR</b>	1.99	1.72	1.36	1.27



Kunststoff/ABS  
 110 mm x 35 mm x 6 mm

500 Einh., lose im Karton





## 04245 Parkscheibe „Basic“

Kunststoff-Parkscheibe mit glatter Kratzkante, Kratzzacken und Wasserabstreifer. IMould-Veredelung möglich. Entspricht Paragraph 42 StVO. Einsetzbar von -10°C bis +60°C. Auf Anfrage auch in verschiedenen Sprachvarianten erhältlich.

Stück	1	500	1000	5000	EU
EUR	2.09	1.86	1.50	1.40	

Kunststoff/Polystyrol 100 Einh., lose im Karton  
 155 mm x 119 mm x 7 mm

## 04251 Parkscheibe „Prime“ mit Chips

Kunststoff-Parkscheibe mit glatter Kratzkante, Kratzzacken und Wasserabstreifer. Auf der Rückseite befinden sich 3 Halterungen für Einkaufswagenchips oder 1 Euro Münzen. Standardmäßig mit 3 bunt gemischten Chips bestückt, Wunschfarben auf Anfrage. Entspricht Paragraph 42 StVO. Einsetzbar von -10°C bis +60°C. Auf Anfrage auch in verschiedenen Sprachvarianten erhältlich.

Stück	1	500	1000	5000	EU
EUR	2.49	2.20	1.66	1.56	

Kunststoff/Polystyrol 100 Einh., lose im Karton  
 155 mm x 119 mm x 7 mm



## 04253 Parkscheibe „Euro“ mit Chips

Kunststoff-Parkscheibe mit glatter Kratzkante, Kratzzacken und Wasserabstreifer. Auf der Rückseite befinden sich 3 Halterungen für 1 Euro oder 2 Euro Münzen. Standardmäßig mit 3 bunt gemischten Chips bestückt, Wunschfarben auf Anfrage. Entspricht Paragraph 42 StVO. Einsetzbar von -10°C bis +60°C. Auf Anfrage auch in verschiedenen Sprachvarianten erhältlich.

<b>Stück</b>	1	500	1000	5000	
<b>EUR</b>	2.47	2.19	1.73	1.59	

Kunststoff/Polystyrol 100 Einh., lose im Karton  
 155 mm x 119 mm x 7 mm



## 04254 Parkscheibe „Euro“ ohne Chips

<b>Stück</b>	1	500	1000	5000	
<b>EUR</b>	3.10	2.70	2.13	1.99	

Kunststoff/Polystyrol 100 Einh., lose im Karton  
 155 mm x 119 mm x 7 mm



## 04248 Parkscheibe „Profi“

Kunststoff-Parkscheibe mit glatter Kratzkante, Kratzzacken und Wasserabstreifer. Auf der Rückseite befinden sich 2 standardmäßig befüllte Halterungen für einen Einkaufswagenchip und einen Reifenprofilmesser. Entspricht Paragraph 42 StVO. Einsetzbar von -10°C bis +60°C. Auf Anfrage auch in verschiedenen Sprachvarianten erhältlich.

<b>Stück</b>	1	100	500	1000	
<b>EUR</b>	3.17	2.82	2.30	2.15	

Kunststoff/Polystyrol 100 Einh., lose im Karton  
 155 mm x 119 mm x 7 mm





## 07629 Parkscheibe „Display-Cleaner“

Ein Produkt mit 4 Funktionen. Parkscheibe aus Kunststoff mit Kratzkante gegen vereiste Scheiben, integriertem Einkaufswagenchip und Cleaner zum Reinigen diverser Displays von Smartphones, Navigationssystemen etc. Der Displaycleaner ist auf der Rückseite der Parkscheibe geschützt vor Verschmutzung aufzubewahren. Entspricht Paragraph 42 StVO. Einsetzbar von -10°C bis +60°C.

<b>Stück</b>	1	100	500	1000
<b>EUR</b>	2.45	2.13	1.67	1.54

Kunststoff/Polystyrol
 200 Einh., Polybeutel  
 155 mm x 120 mm x 17 mm



## 05400 Papp-Parkscheibe „Board“

Leicht, gut für die Umwelt und schützt Sie vor Strafzetteln. Entspricht Paragraph 42 StVO.

<b>Stück</b>	1	500	1000	5000
<b>EUR</b>	0.57	0.46	0.39	0.37

Papier/Pappe
 500 Einh., lose im Karton  
 150 mm x 110 mm x 1 mm



## 01905 Papp-Parkscheibe „E-Mobility“

01905, Autozubehör, parkuhr, pkw-zubehör, kfz-zubehör, E-Auto, Parkscheibe

<b>Stück</b>	1	500	1000	5000
<b>EUR</b>	0.82	0.70	0.57	0.54

Papier/Pappe
 500 Einh., lose im Karton  
 150 mm x 110 mm x 1 mm



## 05401 Papp-Parkscheibe „Reise-Rechner“

Die Fahrtkosten immer im Blick. Parkscheibe mit Reise-Rechner auf der Rückseite, mit dem Ihre Fahrtkosten durch richtiges Drehen an der Scheibe automatisch angezeigt werden. Entspricht Paragraph 42 StVO.

<b>Stück</b>	1	500	1000	5000
<b>EUR</b>	0.61	0.54	0.43	0.40

Papier/Pappe 500 Einh., lose im Karton  
 150 mm x 110 mm x 1 mm







## 01013 Eiskratzer „TopGrip - Digital Vision“

Ausgeklügelter Eiskratzer original MADE IN GERMANY. Durch die durchdachte ergonomische Form liegt er besonders gut in der Hand und bringt dank des Anti-Rutsch-Materials auf dem Griff die optimale Leistung wenn es darum geht angefrorene Scheiben schnell und effektiv vom Eis zu befreien. Im Inneren des Griffs sind zwei Plättchen befestigt, welche sich fotorealistisch und werbewirksam per UV-Digitaldruck veredeln lassen.



Stück	1	100	500	1000	GER
EUR	7.08	6.18	4.83	4.53	

## 01011 Eiskratzer „TopGrip - Clean Vision“



Stück	1	100	500	1000	GER
EUR	5.48	4.78	3.78	3.52	



## 01012 Eiskratzer „TopGrip - 3D Vision“

Stück	5000	10000	GER
EUR	5.15	4.78	

 Kunststoff/Polystyrol  
 220 mm x 100 mm x 27 mm

 40 Einh., lose im Karton

01011  
 220 mm x 100 mm x 27 mm  
 40 Einh., lose im Karton

01012  
 215 mm x 100 mm x 27 mm  
 40 Einh., lose im Karton

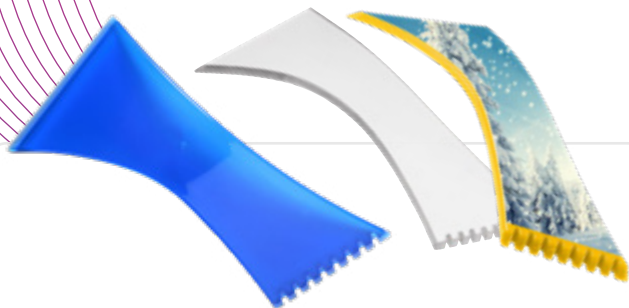

## 04318 Eiskratzer „Ergonomic“

Sehr stabiler Eiskratzer mit elegantem Schwung. Am einen Ende mit glatter Kratzkante, am anderen Ende mit Kratzzähnen für hartnäckige Eisschichten an den Scheiben des PKW. Durch die außergewöhnliche Form liegt der Eiskratzer optimal in der Hand, wodurch sich die Kraft besser überträgt.

<b>Stück</b>	1	500	1000	5000	
<b>EUR</b>	3.33	2.90	2.30	2.13	

Kunststoff/Polystyrol 100 Einh., lose im Karton  
 192 mm x 93 mm x 24 mm



## 04303 Eiskratzer „Eishexe“

Ergonomisch geformt und stabil. Kunststoffeiskratzer mit glatter Kratzkante, Kratzzacken und handlichem Griff.

<b>Stück</b>	1	500	1000	5000	
<b>EUR</b>	2.19	1.92	1.52	1.42	

Kunststoff/Polystyrol 100 Einh., lose im Karton  
 215 mm x 107 mm x 29 mm



## 06019 Eiskratzer „Bi-Part“

Bei Schnee und Eis die optimale Kombination. Eiskratzer mit langem Griff und glatter Kratzkante und praktischer Handbesen in Einem. Kann getrennt oder zusammengesteckt verwendet werden. Durch die geschwungene Kratzkante wird das Kratzen zusätzlich erleichtert.

<b>Stück</b>	1	100	500	1000
<b>EUR</b>	4.10	3.55	2.95	2.75

Kunststoff/Polypropylen 100 Einh., Polybeutel  
 405 mm x 90 mm x 100 mm



## 01966 Eiskratzer „Vision“ mit Handschuh

Gegen Eis und Kälte. Gefütterter Handschuh mit weicher Fleece-Innenseite und herausnehmbarem Eiskratzer mit Griff und glatter Kratzkante.

<b>Stück</b>	1	100	500	1000
<b>EUR</b>	3.56	3.07	2.55	2.39

Kunststoff/Polypropylen 100 Einh., Polybeutel  
 240 mm x 160 mm



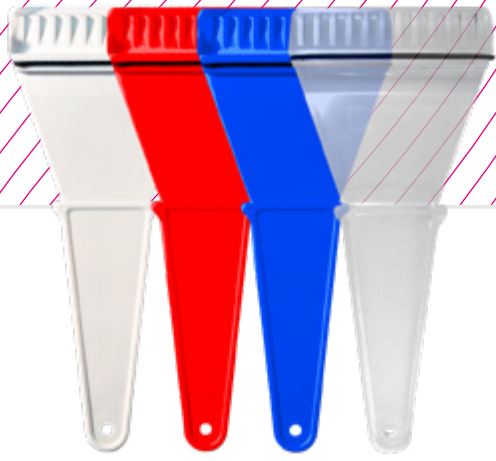

## 04229 Eiskratzer „Easy“ mit Wasserabstreifer

Der Eiskratzer mit dem Plus. Eiskratzer mit Griff, glatter Kratzkante, Kratzzähnen, Wasserabstreifer und Loch zum Aufhängen.

Stück	1	500	1000	5000	EU
EUR	3.03	2.65	2.07	1.93	

Kunststoff/Polystyrol 100 Einh., lose im Karton  
 227 mm x 100 mm x 19 mm



## 04224 Eiskratzer „Quadrat“ mit Wasserabstreifer

Der mit dem Plus. Handlicher, flacher Eiskratzer mit Kratzzähnen, glatter Kratzkante und Wasserabstreifer.

Stück	1	500	1000	5000	EU
EUR	1.42	1.23	0.96	0.90	

Kunststoff/Polystyrol 250 Einh., lose im Karton  
 100 mm x 103 mm x 3 mm



## 04305 Eiskratzer „Wave“

Außergewöhnlich geformter Eiskratzer mit 2 Schabkanten und großer Werbefläche. Eine glatte Kratzkante und eine mit Kratzzähnen.

Stück	1	500	1000	5000	EU
EUR	1.16	1.02	0.82	0.74	

Kunststoff/Polystyrol 100 Einh., lose im Karton  
 116 mm x 124 mm x 24 mm



## 04304 Eiskratzer „Delta“

Glatte Kratzkante und Kratzzähne in dreieckiger Form.

Stück	1	500	1000	5000	EU
EUR	0.93	0.80	0.63	0.60	

Kunststoff/Polystyrol 250 Einh., lose im Karton  
 135 mm x 135 mm x 3 mm



## 04227 Eiskratzer „Dreieck“

Der Extra-Handliche. Dreieckiger Eiskratzer mit Kratzzähnen und glatter Kratzkante.

Stück	1	500	1000	5000	
EUR	0.36	0.29	0.26	0.21	

Kunststoff/Polystyrol
 500 Einh., lose im Karton  
 120 mm x 116 mm x 3 mm

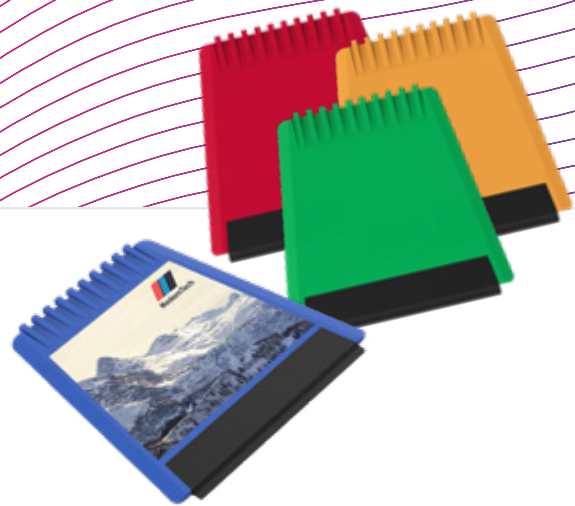

## 04231 Eiskratzer „Logo“

Handlicher Eiskratzer mit Wasserabstreifer, Kratzzacken und großer Werbefläche.

Stück	1	500	1000	5000	
EUR	1.54	1.33	1.04	0.99	

Kunststoff/Polystyrol
 300 Einh., lose im Karton  
 114 mm x 120 mm x 3 mm



## 04225 Eiskratzer „Rechteck“

Flacher, rechteckiger Eiskratzer mit großer Werbefläche, Kratzzähnen und glatter Kratzkante. IMould-Veredelung möglich.

Stück	1	500	1000	5000	
EUR	1.17	1.02	0.82	0.79	

Kunststoff/Polystyrol
 250 Einh., lose im Karton  
 147 mm x 103 mm x 3 mm



## 05415 Eiskratzer „Trapez“

Perfekt zum Entfernen der Eisschicht am Außenspiegel durch die schmale Seite mit Kratzzähnen. Bietet außerdem eine große Werbefläche und eine glatte Kratzkante an der breiten Seite. IMould-Veredelung möglich.

Stück	1	500	1000	5000	
EUR	1.09	0.94	0.74	0.67	

Kunststoff/Polystyrol
 250 Einh., lose im Karton  
 123 mm x 110 mm x 3 mm







## 09004 Warnweste „Standard“ Polybeutel

Warnweste mit stark reflektierenden Reflektionsstreifen zum optimalen Schutz bei Dunkelheit. Einheitsgröße XXL. Standardmäßig im Polybeutel erhältlich. Entspricht den Anforderungen der EU-VO 2016/425, Klasse II und der Norm EN ISO 20471:2013+A1:2016. Im Siebdruck nur in schwarz, silber oder silber reflektierend veredelbar. Aus 100 % Polyester.

<b>Stück</b>	1	5000
<b>EUR</b>	2.63	2.40

 Textil/Polyester  
 675 mm x 650 mm x 3 mm



 100 Einh., Polybeutel



## 09060 Warnweste „Standard“ 5er Set im Etui

<b>Stück</b>	1	5000
<b>EUR</b>	15.54	14.63

## 09404 Warnweste „Standard“ Etui

<b>Stück</b>	1	5000
<b>EUR</b>	3.39	3.10

**09060**  
 250 mm x 210 mm x 85 mm  
 20 Einh., Kunststoffetui

**09404**  
 650 mm x 630 mm x 2 mm  
 100 Einh., Polyesteretui + Polybeutel



## 09058 Etui „Warnweste“ für 5er Set

Großes Nylon-Etui in neongelb, passend für bis zu 5 Standard-Warnwesten (09004). Auch als Set (09060) inkl. Warnwesten erhältlich. Im Siebdruck nur in Schwarz, Silber oder Silber reflektierend veredelbar.

<b>Stück</b>	1	500	1000	5000
<b>EUR</b>	1.84	1.60	1.27	1.17

Textil/Nylon 500 Einh., lose im Karton  
 290 mm x 254 mm



## 09053 Warnweste „Kids“

Mehr Sicherheit für Kinder. Stark reflektierende Reflektionsstreifen für optimalen Schutz bei Dunkelheit und Dämmerung. Einheitsgröße M. Einfach zum Drüberziehen. Entspricht den Anforderungen der der EU-VO 2016/425, Klasse II und der Norm EN 17353:2020.

<b>Stück</b>	1	5000
<b>EUR</b>	2.33	2.17

Textil/Polyester 100 Einh., Polybeutel  
 540 mm x 520 mm x 5 mm



## 09994 Warnwesten-Set „Kompakt“

Ideal für jeden Zweisitzer. Zwei Warnwesten mit stark reflektierenden Reflektionsstreifen zum optimalen Schutz bei Dunkelheit. Einheitsgröße XXL. Praktisch verpackt im schwarzen Nylontäschchen. Entspricht den Anforderungen der EU-VO 2016/425, Klasse II und der Norm EN ISO 20471:2013+A1:2016. Warnwesten-Set bestehend aus 2x Warnweste Standard 09004. Im Siebdruck nur in schwarz, silber oder silber reflektierend veredelbar. Aus 100 % Polyester.

<b>Stück</b>	1	50	250	500
<b>EUR</b>	12.34	10.98	9.57	8.92

Textil/Polyester 50 Einh., Polybeutel  
 185 mm x 40 mm x 100 mm



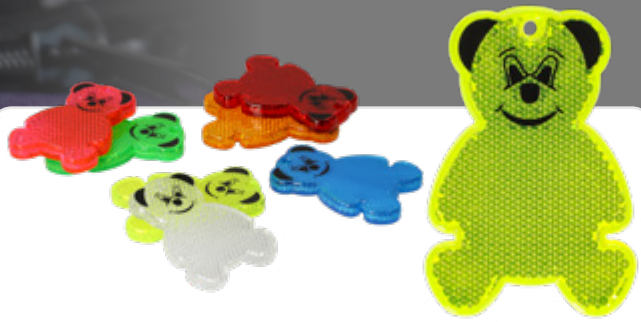

## 03776 Reflektor „Bär“

Reflektor in Form eines Bären. Mit Öse und Schnur. Inklusive Konturendruck (Anstelle des Konturendrucks ist auch ein einfarbiger Kundendruck möglich). Bei diesem Artikel handelt es sich um einen reflektierenden Werbeanhänger.

<b>Stück</b>	1	500	1000	5000
<b>EUR</b>	1.42	1.24	0.97	0.92



Kunststoff/Polystyrol  
 67 mm x 45 mm x 9 mm

500 Einh., Polybeutel

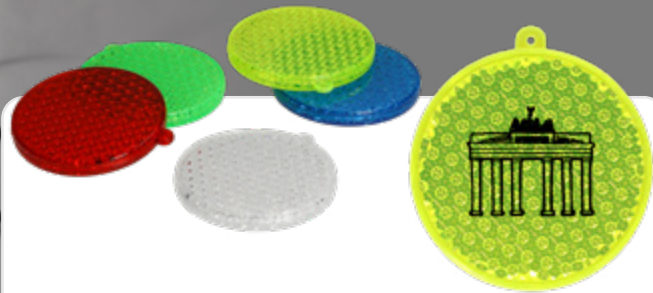

## 03780 Reflektor „Rund“

Eine runde Sache. Reflektor in Kreisform. Mit großer Werbefläche, Öse und Schnur. Bei diesem Artikel handelt es sich um einen reflektierenden Werbeanhänger.

<b>Stück</b>	1	500	1000	5000
<b>EUR</b>	1.40	1.23	0.96	0.90



Kunststoff/Polystyrol  
 7 mm x Ø 63 mm

500 Einh., Polybeutel



## 03798 Reflektor „Bogen“

Reflektor in Form eines Fensterbogens. Mit Öse und Schnur. Bei diesem Artikel handelt es sich um einen reflektierenden Werbeanhänger.

<b>Stück</b>	1	500	1000	5000	
<b>EUR</b>	1.72	1.52	1.19	1.10	

Kunststoff/Polymethylmethacrylat 500 Einh., Polybeutel  
 78 mm x 50 mm x 7 mm



## 03783 Reflektor „Trikot“

Nicht nur für Fußballfans. Reflektor in Form eines Trikots. Mit Öse und Schnur. Bei diesem Artikel handelt es sich um einen reflektierenden Werbeanhänger.

<b>Stück</b>	1	500	1000	5000	
<b>EUR</b>	1.67	1.44	1.14	1.06	

Kunststoff/Polymethylmethacrylat 500 Einh., Polybeutel  
 65 mm x 55 mm x 4 mm



## 03777 Reflektor „Herz“

Anhänger mit Herz. Reflektor in der Form eines Herzes. Mit Öse und Schnur. Bei diesem Artikel handelt es sich um einen reflektierenden Werbeanhänger.

<b>Stück</b>	1	500	1000	5000	
<b>EUR</b>	1.47	1.29	1.00	0.94	

Kunststoff/Polystyrol 500 Einh., Polybeutel  
 58 mm x 68 mm x 8 mm



## 03774 Reflektor „Ampel“

3-teiliger Reflektor in Ampelfarben. Mit Kunststoffclip auf der Rückseite zum Anstecken an die Schultertasche oder an ein Kleidungsstück. Bei diesem Artikel handelt es sich um einen reflektierenden Werbeanhänger.

<b>Stück</b>	1	500	1000	5000	
<b>EUR</b>	1.63	1.43	1.12	1.03	

Kunststoff/Polymethylmethacrylat 500 Einh., lose im Karton  
 74 mm x 35 mm x 13 mm







## 03763 Snap-Armband „Mini“

Pfiffiges Promotion-Band mit Snap-Funktion. In 10 verschiedenen, knalligen Farben erhältlich. Universell einsetzbar.

<b>Stück</b>	100	500	1000	5000
<b>EUR</b>	6.28	2.19	1.82	1.69

 Kunststoff/PVC  
 220 mm x 22 mm x 2 mm

 1800 Einh., lose im Karton



### 03761 Snap-Armband „XXL“, 40 cm



<b>Stück</b>	100	500	1000	5000
<b>EUR</b>	7.44	3.59	3.12	2.99



### 03762 Snap-Armband „Maxi“

<b>Stück</b>	100	500	1000	5000
<b>EUR</b>	6.92	3.09	2.65	2.43

### 03764 Snap-Armband „Midi“

<b>Stück</b>	100	500	1000	5000
<b>EUR</b>	6.79	2.92	2.43	2.30

**03762**  
 310 mm x 31 mm x 2 mm  
 1000 Einh., lose im Karton



**03764**  
 250 mm x 31 mm x 2 mm  
 1000 Einh., lose im Karton



## 07581 Regenponcho „Open-Air“

Der Leichte. Besonders geringes Gewicht, immer wieder verwendbar, Einheitsgröße. Praktisch für Notfälle, Sportevents oder auf Reisen. Kann über der normalen Kleidung getragen werden. Beim Einleger kann zwischen Standard (siehe Abbildung) oder einem individuell gestalteten Einleger gewählt werden.

<b>Stück</b>	1	500	1000	5000
<b>EUR</b>	0.87	0.76	0.63	0.59

 Kunststoff/Polyethylen  
 1000 mm x 1200 mm



 200 Einh., Polybeutel





## 01419 Regenponcho „Rainy“

Praktischer Regenponcho mit besonders geringem Gewicht. Zu 100% recycelbar, biologisch abbaubar und wiederverwendbar. Praktisch für Notfälle, Sportevents oder auf Reisen. Kann über der normalen Kleidung getragen werden. Größe: Einheitsgröße.

<b>Stück</b>	1	500	1000	5000
<b>EUR</b>	1.32	1.17	1.04	0.97

 Kunststoff/Poly lactide  
 1300 mm x 1000 mm

 200 Einh., Polybeutel  
 Fan





# GESUNDHEIT & WELLNESS.

- Augenmasken
- Erste Hilfe
- Gelkissen
- Mundhygiene
- Pillendosen
- Wellness & Pflege



NEW!



## 01990 Notfall-Set „Journey“

Immer griffbereit. Praktisches Notfall-Set mit Rundumreißverschluss. Befüllt mit Qualitätsartikeln: Inklusive Heftpflaster, Wundschnellverband, 2 Pflasterstrips, Verbandpäckchen, 2 Kompressen, Fixierbinde, Schere und Einmalhandschuhe.

Stück	1	100	500	1000
EUR	3.99	3.46	2.87	2.67

Textil/420D Polyester 200 Einh., lose im Karton  
 135 mm x 89 mm x 46 mm

NEW!

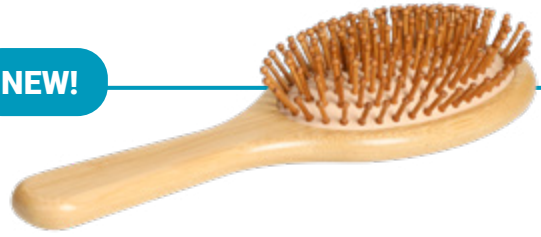

## 01973 Haarbürste „Comb“

Die handliche Bürste aus Bambus sorgt für besonders geschmeidiges Haar. Löst sanft Knoten, massiert die Kopfhaut und ist perfekt geeignet für die tägliche Haarpflege.

Stück	1	100	500	1000
EUR	5.26	4.55	3.78	3.52

Holz/Bambus 100 Einh., 5 Stück im Polybeutel  
 230 mm x 83 mm x 38 mm

NEW!



## 01975 Nagelfeile „Manicure“

Nagelpflege leicht gemacht! Handliche Nagelfeile in praktischem Hosentaschenformat, gefertigt aus Bambus.

Stück	1	500	1000	5000
EUR	1.19	1.02	0.86	0.80

Holz/Bambus 1000 Einh., Einzelkarton  
 110 mm x 20 mm x 4 mm





NEW!



## 01977 Spiegel „Circular“

Perfekt für unterwegs! Runder Kosmetikspiegel in handlicher Größe. Gefertigt aus Bambus mit großer Veredelungsfläche auf der Rückseite.

<b>Stück</b>	1	500	1000	5000
<b>EUR</b>	1.79	1.54	1.29	1.19

Holz/Bambus  
 Ø 70 mm

200 Einh., Einzelkarton



**NEW!**

## 02016 Aluminiumseifenspender „Deluxe“

Hochwertiger Seifenspender mit einem Gefäß aus Aluminium und einem Spender aus Metall. Perfekte Dosierung, da durch leichten Druck auf den Dosierknopf die gewünschte Menge Seife bzw. Lotion herausgepumpt werden kann. Nachfüllbar und wiederverwendbar, dank der großen Öffnung zum Befüllen. Füllmenge: 0,4 Liter.

<b>Stück</b>	1	100	500	1000
<b>EUR</b>	8.94	8.37	7.62	7.34

Metall/Aluminium 24 Einh., lose im Karton  
 205 mm x Ø 66 mm



**NEW!**

## 02015 Aluminiumseifenspender „Superior“

Hochwertiger Seifenspender mit einem Gefäß aus Aluminium und einem Spender aus Metall. Perfekte Dosierung, da durch leichten Druck auf den Dosierknopf die gewünschte Menge Seife bzw. Lotion herausgepumpt werden kann. Nachfüllbar und wiederverwendbar, dank der großen Öffnung zum Befüllen. Füllmenge: 0,4 Liter.

<b>Stück</b>	1	100	500	1000
<b>EUR</b>	8.42	7.85	7.11	6.82

Metall/Aluminium 24 Einh., lose im Karton  
 205 mm x Ø 66 mm



**NEW!**

## 02047 Kühl-/Wärmekissen „Bead“, Herz

Dieses mit Gelperlen gefüllte PVC-Kissen in Herz-Form fühlt sich sowohl gekühlt als auch wohlig warm einfach gut an. Zum Kühlen einfach im Kühlschrank aufbewahren bis es benötigt wird. Für die Wärmefunktion für ca. 10 Minuten in 60°C warmes Wasser legen.

<b>Stück</b>	1	500	1000	5000
<b>EUR</b>	1.02	0.92	0.79	0.74

Kunststoff/PVC 100 Einh., lose im Karton  
 100 mm x 115 mm



**NEW!**

## 02048 Kühl-/Wärmekissen „Bead“, rechteck

Dieses mit Gelperlen gefüllte rechteckige PVC-Kissen fühlt sich sowohl gekühlt als auch wohlig warm einfach gut an. Zum Kühlen einfach im Kühlschrank aufbewahren bis es benötigt wird. Für die Wärmefunktion für ca. 10 Minuten in 60°C warmes Wasser legen.

<b>Stück</b>	1	500	1000	5000
<b>EUR</b>	1.30	1.16	1.02	0.94

Kunststoff/PVC 100 Einh., lose im Karton  
 135 mm x 90 mm



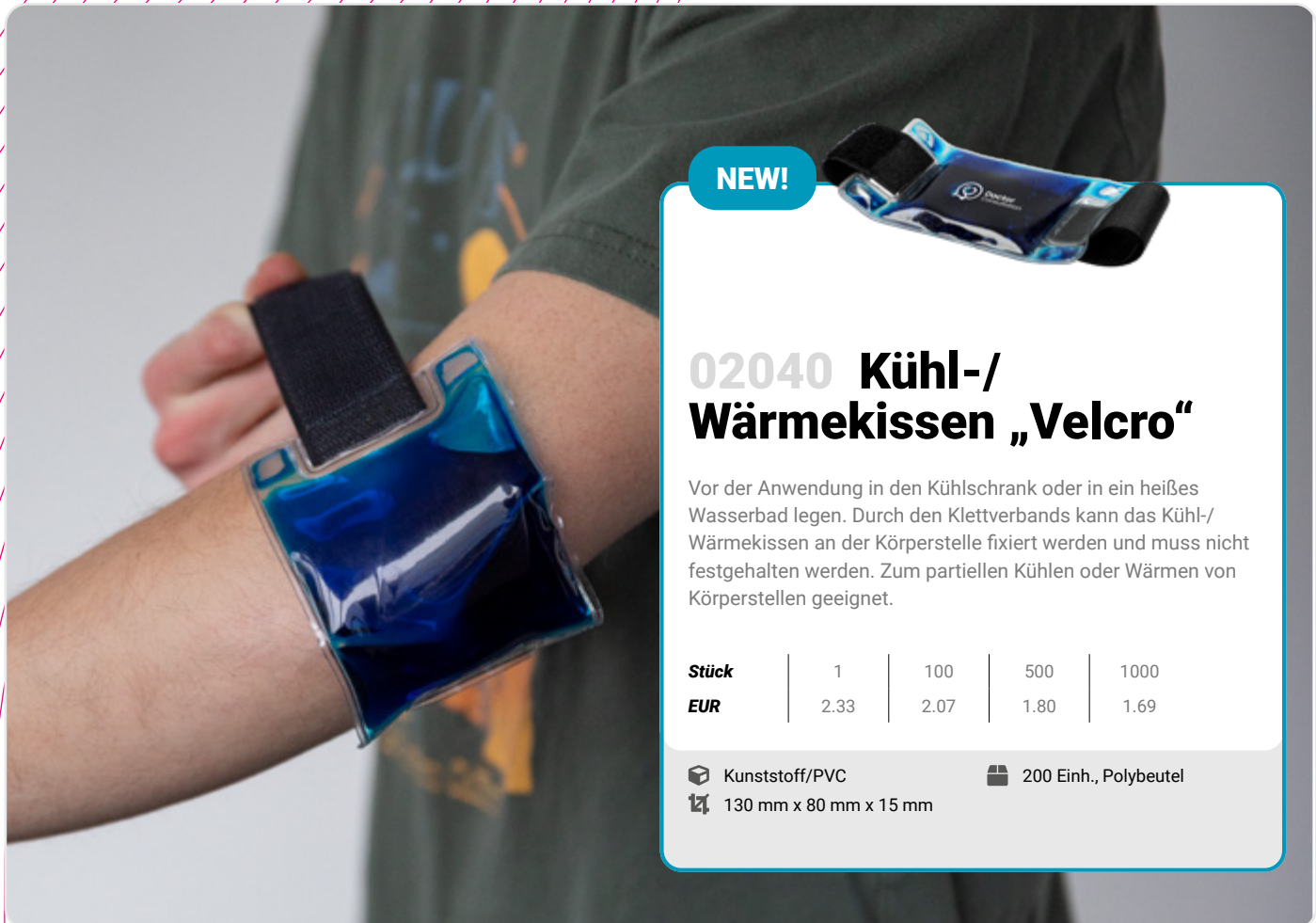



**NEW!**



## 02040 Kühl-/ Wärmekissen „Velcro“

Vor der Anwendung in den Kühlschrank oder in ein heißes Wasserbad legen. Durch den Klettverbands kann das Kühl-/Wärmekissen an der Körperstelle fixiert werden und muss nicht festgehalten werden. Zum partiellen Kühlen oder Wärmen von Körperstellen geeignet.

<b>Stück</b>	1	100	500	1000
<b>EUR</b>	2.33	2.07	1.80	1.69

 Kunststoff/PVC
  200 Einh., Polybeutel



 130 mm x 80 mm x 15 mm



## 09198 Kühl-/ Wärmekissen „Bead“ oval

Dieses mit Gelperlen gefüllte PVC-Kissen fühlt sich sowohl gekühlt als auch wohlig warm einfach gut an. Zum Kühlen einfach im Kühlschrank aufbewahren bis es benötigt wird. Für die Wärmefunktion für ca. 10 Minuten in 60°C warmes Wasser legen.

<b>Stück</b>	1	500	1000	5000
<b>EUR</b>	1.33	1.16	0.96	0.90

 Kunststoff/PVC
  250 Einh., lose im Karton



 110 mm x 80 mm x 20 mm



## 09197 Kühl-/ Wärmekissen „Bead“ rund

Dieses mit Gelperlen gefüllte PVC-Kissen fühlt sich sowohl gekühlt als auch wohlig warm einfach gut an. Zum Kühlen einfach im Kühlschrank aufbewahren bis es benötigt wird. Für die Wärmefunktion für ca. 10 Minuten in 60°C warmes Wasser legen.

<b>Stück</b>	1	500	1000	5000
<b>EUR</b>	1.27	1.10	0.92	0.86

 Kunststoff/PVC
  250 Einh., lose im Karton

 20 mm x Ø 100 mm



## 06179 Kühl-/ Wärmekissen „Fresh“, klein

Vor der Anwendung in den Kühlschranks oder in ein heißes Wasserbad legen. Zum partiellen Kühlen oder Wärmen von Körperstellen.

<b>Stück</b>	1	500	1000	5000
<b>EUR</b>	1.79	1.60	1.39	1.30

Kunststoff/PVC

150 mm x 105 mm x 10 mm

100 Einh., lose im Karton



## 06184 Kühl-/ Wärmekissen „Relieve“

Vor der Anwendung in den Kühlschranks oder in ein heißes Wasserbad legen. Zum partiellen Kühlen oder Wärmen von Körperstellen.

<b>Stück</b>	1	500	1000	5000
<b>EUR</b>	2.30	2.00	1.64	1.54

Kunststoff/PVC

135 mm x 90 mm x 15 mm

100 Einh., lose im Karton





## 06188 Kühl-/ Wärmekissen „Round“

Vor der Anwendung in den Kühlschrank oder in ein heißes Wasserbad legen. Zum partiellen Kühlen oder Wärmen von Körperstellen.

<b>Stück</b>	1	500	1000	5000
<b>EUR</b>	1.07	0.94	0.74	0.66

Kunststoff/PVC 100 Einh., lose im Karton  
 10 mm x Ø 95 mm

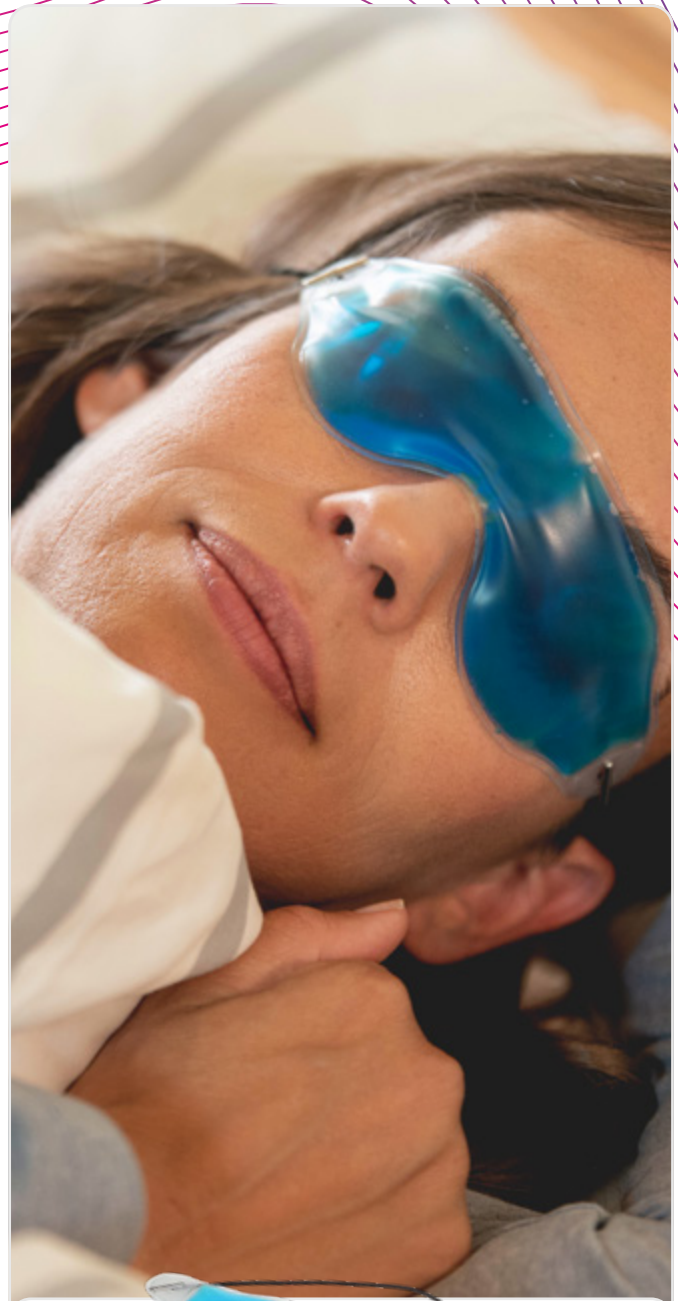

## 06183 Augenmaske „Wellness“

Vor Anwendung in den Kühlschrank legen. Mit Kühlgel und Klettverschluss.

<b>Stück</b>	1	100	500	1000
<b>EUR</b>	2.82	2.33	2.04	1.90

Kunststoff/PVC 100 Einh., Kunststofftui  
 170 mm x 85 mm x 5 mm



## 06180 Augenmaske „Oasis“

Kühlmaske mit Gummiband. Vor der Anwendung in den Kühlschrank legen. Angenehme, partielle Kühlung für müde Augen.

<b>Stück</b>	1	500	1000	5000
<b>EUR</b>	1.29	1.16	1.00	0.93

Kunststoff/PVC 250 Einh., Kunststofftui  
 200 mm x 50 mm



## 01972 Gel-Wärmekissen „Stern“, klein

Gibt ca. 15 Minuten optimale Wärme bis 50°C bei Kristallisation der Flüssigkeit durch Knicken des Metallplättchens. Nach Gebrauch das Wärmekissen 10 Minuten in 100°C kochendes Wasser legen. Wiederverwendbar.

<b>Stück</b>	1	500	1000	5000
<b>EUR</b>	1.03	0.94	0.77	0.73

Kunststoff/PVC  
 95 mm x 100 mm

100 Einh., lose im Karton



## 06168 Gel-Wärmekissen „Stern“

<b>Stück</b>	1	500	1000	5000
<b>EUR</b>	1.50	1.30	1.07	1.00

Kunststoff/PVC  
 120 mm x 120 mm x 5 mm

100 Einh., lose im Karton



## 01971 Gel-Wärmekissen „Herz“, klein

Gibt ca. 15 Minuten optimale Wärme bis 50°C bei Kristallisation der Flüssigkeit durch Knicken des Metallplättchens. Nach Gebrauch das Wärmekissen 10 Minuten in 100°C kochendes Wasser legen. Wiederverwendbar.

<b>Stück</b>	1	500	1000	5000
<b>EUR</b>	1.03	0.93	0.77	0.72

Kunststoff/PVC  
 85 mm x 85 mm

100 Einh., lose im Karton



## 06162 Gel-Wärmekissen „Herz“

<b>Stück</b>	1	500	1000	5000
<b>EUR</b>	1.53	1.27	1.07	1.00

Kunststoff/PVC  
 110 mm x 115 mm x 10 mm

100 Einh., lose im Karton





### 06172 Gel-Wärmekissen „Rechteck“

Stück	1	500	1000	5000
EUR	1.44	1.29	1.12	1.04

Kunststoff/PVC 200 Einh., lose im Karton  
 110 mm x 60 mm x 10 mm



### 06171 Gel-Wärmekissen „Quadrat“

Stück	1	500	1000	5000
EUR	1.80	1.56	1.30	1.20

Kunststoff/PVC 100 Einh., lose im Karton  
 98 mm x 98 mm x 15 mm



### 06187 Gel-Wärmekissen „Rund“

Stück	1	500	1000	5000
EUR	1.42	1.22	1.00	0.94

Kunststoff/PVC 100 Einh., lose im Karton  
 10 mm x Ø 95 mm



## 06177 Gel-Wärmekissen „Oval“, klein

Gibt ca. 15 Minuten optimale Wärme bis 50°C bei Kristallisation der Flüssigkeit durch Knicken des Metallplättchens. Nach Gebrauch das Wärmekissen 10 Minuten in 100°C kochendes Wasser legen. Wiederverwendbar.

Stück	1	500	1000	5000
EUR	1.13	1.03	0.72	0.67

Kunststoff/PVC 100 Einh., lose im Karton  
 90 mm x 63 mm

### 06170 Gel-Wärmekissen „Oval“, groß

Stück	1	500	1000	5000
EUR	1.22	1.06	0.89	0.82

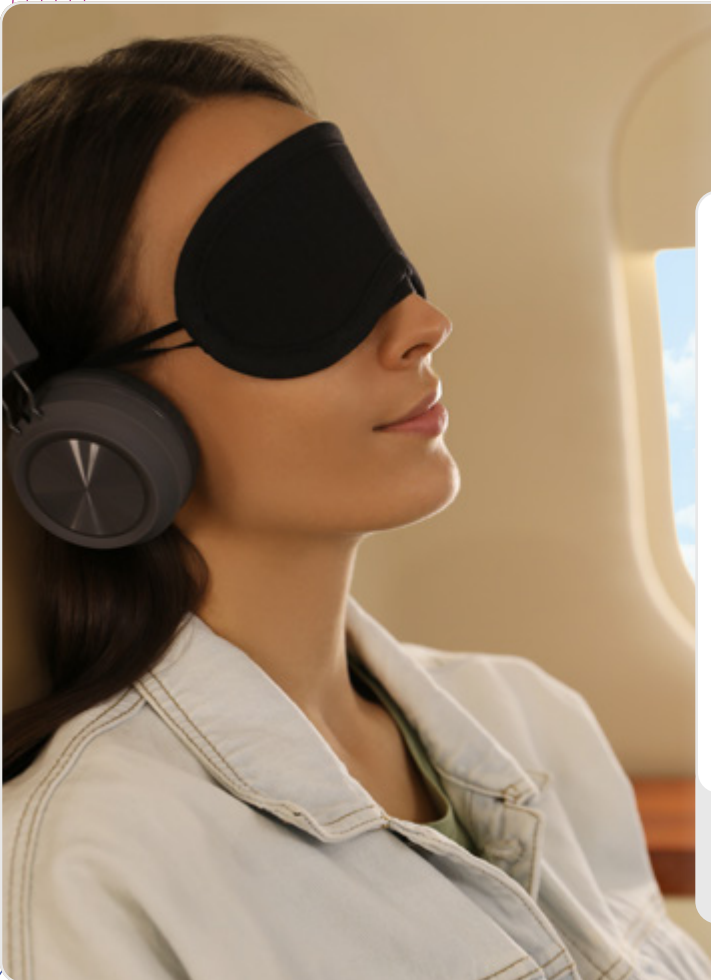

Kunststoff/PVC 100 Einh., lose im Karton  
 110 mm x 80 mm x 10 mm



## 08246 Augenmaske „Relax“

Schwarze Augenmaske aus Nylon mit zweifachem Gummiband für guten Halt und hohen Tragekomfort. Im Siebdruck nur in Silber oder Gold veredelbar.

<b>Stück</b>	1	500	1000	5000
<b>EUR</b>	1.00	0.87	0.72	0.67

 Textil/Nylon  
 185 mm x 80 mm x 4 mm



 500 Einh., Polybeutel



## 06230 Wellness-Ball „Igel“

Genoppter Massageball – perfekt geeignet zur Verbesserung der Durchblutung oder zum Stressabbau.

<b>Stück</b>	1	500	1000	5000
<b>EUR</b>	1.57	1.37	1.13	1.06

 Kunststoff/PVC  
 Ø 70 mm

 100 Einh., Polybeutel





## 05101 Pflasterbox „Stripe“

Mit einer Hand zu öffnen aufgrund des Druckknopf-Klickverschlusses. Kunststoffbox befüllt mit 5 x 2-er Pflastern. Farbkombinationen, Fußball-Design und geprägtes Logo im Verschlussknopf auf Anfrage.

<b>Stück</b>	1	500	1000	5000	
<b>EUR</b>	2.17	1.89	1.50	1.40	

Kunststoff/Polypropylen 500 Einh., lose im Karton  
 83 mm x 36 mm x 16 mm

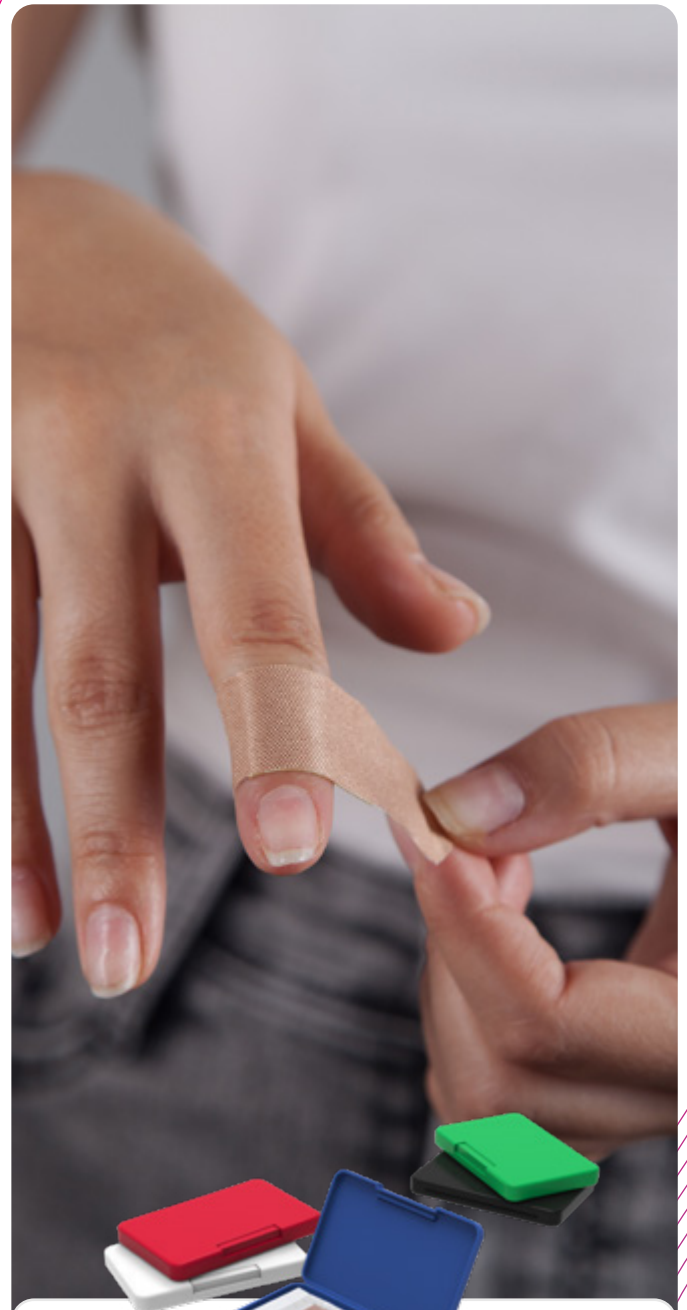

## 05091 Notfall-Set „Pflaster Box“

Extra flache Box mit 4 x 2-er Pflastern

<b>Stück</b>	1	500	1000	5000	
<b>EUR</b>	2.22	1.93	1.53	1.43	

Kunststoff/Polypropylen 250 Einh., lose im Karton  
 102 mm x 68 mm x 11 mm



## 05115 Travelbox „First Aid“

Quadratische, praktische Box aus Kunststoff mit Klickverschluss, der sich auch ganz leicht mit einer Hand öffnen lässt. Befüllt mit 10 wasserfesten und 20 normalen Qualitätspflastern und 1 Hygienetuch.

<b>Stück</b>	1	100	500	1000
<b>EUR</b>	4.72	4.12	3.23	3.02

Kunststoff/Polypropylen 140 Einh., lose im Karton  
 110 mm x 103 mm x 24 mm



## 01880 Notfall-Set „Pouch“, klein

Das praktische Set ist immer zur Hand. Polyester-Tasche befüllt mit Qualitäts-Artikeln: Heftpflaster, Wundschnellverband, 2 Pflasterstrips, Verbandpäckchen, 2 Kompressen, Fixierbinde, kleiner Schere und Einmalhandschuhen.

<b>Stück</b>	1	100	500	1000
<b>EUR</b>	10.20	8.82	6.84	6.59

Textil/Polyester 100 Einh., lose im Karton  
 160 mm x 120 mm



## 01881 Notfall-Set „Pouch“, groß

<b>Stück</b>	1	100	500	1000
<b>EUR</b>	12.86	11.11	8.61	8.32

Textil/Polyester 100 Einh., lose im Karton  
 160 mm x 120 mm



## 08513 Notfall-Set „Bag“, klein

Praktische Polyester-Tasche mit Tragegriff, Gürtelschleufe, 2 Innenfächern und einem Rundumreißverschluss. Befüllt mit Qualitäts-Artikeln: Heftpflaster, Wundschnellverband, 2 Pflasterstrips, Verbandpäckchen, 2 Kompressen, Fixierbinde, kleine Schere, Einmalhandschuhe.

<b>Stück</b>	1	100	500	1000
<b>EUR</b>	10.67	9.24	7.15	6.91

Textil/600D Polyester 100 Einh., Polybeutel  
 165 mm x 120 mm x 50 mm





## 04317 Zeckenkarte

Diese praktische, flache Karte rückt den kleinen Blutsaugern auf die Pelle. Einfaches Entfernen von Zecken mittels der beiden Schlitzlöcher an den Ecken. Mit der integrierten Lupe lässt sich danach leicht feststellen, ob das Spinnentier komplett beseitigt wurde.

Stück	1	500	1000	5000	EU
EUR	1.17	1.02	0.83	0.79	

Kunststoff/Polystyrol 1280 Einh., lose im Karton  
 86 mm x 54 mm x 1 mm



## 00630 Schlüsselanhänger „Zecke“

Mehr als nur praktisch: der Einkaufswagenchip ist im Gehäuse des Schlüsselanhängers integriert, das eine Einkerbung für eine zusätzliche Nutzung hat. Durch die spezielle Form lässt sich eine Zecke leicht von der Haut entfernen. Inkl. Schlüsselring.

Stück	1	500	1000	5000	EU
EUR	0.80	0.69	0.54	0.51	

Kunststoff/Polystyrol 2000 Einh., lose im Karton  
 45 mm x 27 mm x 6 mm



## 03663 Aufbewahrungsdose „Duo“

Handliche Aufbewahrungsdose aus lebensmittelechtem Kunststoff mit 2 abgetrennten Fächern und Klickverschluss. Durch die glatte Oberfläche ist eine optimale Ausnutzung der Werbefläche möglich.

Stück	1	500	1000	5000	EU
EUR	0.43	0.39	0.33	0.30	

Kunststoff/Polypropylen 400 Einh., lose im Karton  
 61 mm x 40 mm x 14 mm



## 03664 Aufbewahrungsdose „Seven Days“

Ein Fach für jeden Tag der Woche. Leicht transparente Dose aus lebensmittelechtem Kunststoff mit 7 Fächern, getrennt durch 6 Stege. Ideal für unterwegs, da auch beim Umdrehen der Dose nichts durcheinanderfallen kann. Kennzeichnung der Wochentage in deutsch.

Stück	1	500	1000	5000	GER
EUR	0.90	0.76	0.60	0.56	

Kunststoff/Polypropylen 200 Einh., lose im Karton  
 110 mm x 40 mm x 14 mm



## 05407 Schutzbox „Zahnbürste“

Kunststoffdose zum Aufklappen mit Platz für 1 Zahnbürste zum Schutz vor Schmutz. Ideal zum Verreisen.

Stück	1	500	1000	5000	
EUR	1.20	1.06	0.84	0.76	

Kunststoff/Polypropylen
 150 Einh., lose im Karton  
 205 mm x 26 mm x 24 mm



## 05226 Zahnputzbecher „Clean“

Für die Mundhygiene. Zylindrischer Zahnputzbecher aus Kunststoff mit großer Werbefläche! Füllmenge: 0,2 Liter.

Stück	1	500	1000	5000	
EUR	1.36	1.17	0.92	0.87	

Kunststoff/Polystyrol
 130 Einh., lose im Karton  
 91 mm x Ø 70 mm



## 05277 Zahnputzbecher „Fresh“ 0,2 ltr.

Mundhygiene für Jedermann. Stabiler Kunststoffbecher aus PS, auch in glasklar erhältlich.

Stück	1	500	1000	5000	
EUR	1.26	1.09	0.84	0.82	

Kunststoff/Polystyrol
 180 Einh., lose im Karton  
 84 mm x Ø 64 mm



## 05225 Zahnputzbecher „Pure“

Für die Mundhygiene. Aus Kunststoff und mit großer Werbefläche! Füllmenge: 0,2 Liter.

Stück	1	500	1000	5000	
EUR	0.97	0.87	0.66	0.63	

Kunststoff/Polystyrol
 250 Einh., lose im Karton  
 91 mm x Ø 64 mm



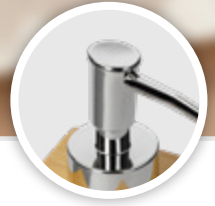



## 01644 Seifenspender „Bamboo“, 0,2 l

Schöner Bambus-Seifenspender in einem natürlichen und minimalistischem Design, das sich perfekt in jedes Badezimmer einfügt. Ist die Seife oder Lotion einmal aufgebraucht, lässt sich der Spender einfach wieder neu auffüllen. Mithilfe der Pump-Funktion kann die Abgabemenge individuell dosiert werden. Füllmenge: 0,2 Liter.

<b>Stück</b>	1	100	500	1000
<b>EUR</b>	6.26	5.58	4.96	4.62

 Holz/Bambus + ABS

 50 Einh., Einzelkarton

 65 mm x 65 mm x 180 mm

# #stayclean - Seifenspender und Sprayflaschen.

Qualität Made in Germany.

- ✓ Aus sehr hochwertigem, geschmacks- und geruchsneutralem Tritan.
- ✓ Bruchfestes Material.
- ✓ BPA frei und ohne gesundheitlich bedenkliche Weichmacher.
- ✓ Einfaches Reinigen und Befüllen.
- ✓ Auch für Desinfektionsmittel geeignet.
- ✓ Auslaufsicher.



## Volumen.

0,4 / 0,7 / 1,0 LITER



## Deckelvarianten.



Farbvarianten Deckel:  
Matt oder Metall-Optik



## Flaschenfarben.

Vollfarbig



Transparent



## Veredelungstipp.

Spülmaschinenfester  
Rundum-Druck per PremioTouch-  
Verfahren in fotorealistischer  
Qualität mit haptischem Effekt.







# SPORT, FREIZEIT & EVENTS.

- Fitness
- Fußball & Zubehör
- Schlitten









**NEW!**





## 02036 Fußball „Goal“

Tore schießen wie ein Champion! Maschinell genähter Fußball aus PVC in glänzendem schwarz mit aufgedruckten Sternen in gold und weiß. Größe 5. Der Ball in Größe 5 ist 3-lagig und hat 32 Paneele. Er verfügt über eine Dicke von 1,6 mm, ein Butyl-Ventil und eine Latex-Blase.

<b>Stück</b>	1	100	500	1000
<b>EUR</b>	7.06	6.29	5.48	5.11

 Kunststoff/PVC  
 Ø 220 mm

 50 Einh., Polybeutel  
 Sport



**NEW!**





## 02037 Fußball „Match“

Das perfekte Spielgerät für Torjäger und Ballkünstler. Maschinell genähter Fußball aus PVC in weißer Grundfarbe mit aufgedrucktem Muster in gold und schwarz. Größe 5. Der Ball in Größe 5 ist 3-lagig und hat 32 Paneele. Er verfügt über eine Dicke von 1,6 mm, ein Butyl-Ventil und eine Latex-Blase.

<b>Stück</b>	1	100	500	1000
<b>EUR</b>	7.06	6.29	5.48	5.11

 Kunststoff/PVC  
 Ø 220 mm

 50 Einh., Polybeutel  
 Sport



**NEW!**

## 02114 Fußball „Derby“

Der Fußball „Derby“ überzeugt durch seine 2,5 mm Materialstärke, die für bessere Qualität und Langlebigkeit sorgt sowie zwei Doppelpaneele. Mit einem Butyl-Ventil und einer Latexblase bleibt er immer einsatzbereit. Der Fußball ist mit seinen 32 Paneelen die perfekte Wahl für alle Fußball-Enthusiasten.

<b>Stück</b>	1	50	250	500
<b>EUR</b>	11.07	9.85	8.58	8.01

Kunststoff/PVC

Ø 220 mm

50 Einh., Polybeutel

Sport



## 01108 Fußball „Golden Star“

Maschinell genähter Fußball im sportlichen Design. Der Fußball aus glänzendem PVC in der Größe 5 ist 3-lagig und hat 32 Paneele. Der Ball hat eine Dicke von 2,0 mm, ein Butyl-Ventil und eine Latex-Blase. Gewicht: 300 -350 g.

<b>Stück</b>	1	100	500	1000
<b>EUR</b>	10.70	9.25	7.68	7.16

Kunststoff/PVC

Ø 220 mm

50 Einh., Polybeutel

Sport



## 01105 Fußball „Champion“

Ein Fußball der auffällt! Maschinell genähter Fußball aus PVC in den Farben weiß, schwarz und grau. Größe 5. Der Ball ist 3-lagig und hat 32 Paneele inkl. einem Doppelpanel. Er verfügt über eine Dicke von 2,0 mm, ein Butyl-Ventil und eine Latex-Blase. Gewicht: 330-360 g.

<b>Stück</b>	1	100	500	1000
<b>EUR</b>	7.36	6.55	5.82	5.43

Kunststoff/PVC

Ø 220 mm

50 Einh., Polybeutel

Sport



## 01112 Fußball „Nations“, klein

Fußball in Deutschland-Farben! Der maschinell genähte Fußball in der Größe 1 hat 3c-Paneloutlines in Deutschlandfarben. Der Ball besteht aus PVC, ist 3-lagig und hat 6 große und 20 kleine Paneele. Mit Butyl-Ventil und Latex-Blase. Gewicht: 120-150 g.

<b>Stück</b>	1	100	500	1000
<b>EUR</b>	7.71	6.69	5.28	4.83

Kunststoff/PVC

Ø 150 mm

100 Einh., Polybeutel

Sport



## 01121 Fußball „Carbon“, klein

Stylischer Fußball fürs nächste Match! Der maschinell genähte Fußball aus PU/PVC in der Größe 2 ist 3-lagig und hat 32 Paneele inklusive einem Doppelpanel. Der 1,4 mm dicke Ball hat ein Butyl-Ventil und eine Latex-Blase. Gewicht: 120-150 g.

<b>Stück</b>	1	100	500	1000
<b>EUR</b>	10.01	8.67	7.19	6.72

Kunststoff/PU-PVC  
 Ø 150 mm

100 Einh., Polybeutel  
 Sport

## 01104 Fußball „Carbon“, groß

<b>Stück</b>	1	50	250	500
<b>EUR</b>	12.61	11.23	9.78	9.12

Kunststoff/PU-PVC  
 Ø 220 mm

50 Einh., Polybeutel  
 Sport



## 08944 Fußball „Deutschland“, klein

Größe 1, maschinengenäht, 32 Paneele, Gewicht 180-190 g, 2-lagig, Gummiblase und Gummiventil.

<b>Stück</b>	1	100	500	1000
<b>EUR</b>	2.95	2.62	2.33	2.17

Kunststoff/PVC  
 Ø 150 mm

100 Einh., Polybeutel  
 Sport

## 08086 Fußball „Deutschland“, groß

<b>Stück</b>	1	100	500	1000
<b>EUR</b>	4.09	3.65	3.23	3.02

Kunststoff/PVC  
 Ø 220 mm

50 Einh., Polybeutel  
 Sport





## 01107 Fußball „Classico“

Fußball im Retro-Design! Der Fußball in der Größe 5 ist 3-lagig und hat 32 Paneele inklusive 6 Doppelpaneele. Der maschinell genähte Ball besteht aus glattem PVC mit Butyl-Ventil und Latex-Blase. Gewicht: 280-300 g.

<b>Stück</b>	1	100	500	1000
<b>EUR</b>	8.14	7.04	5.85	5.45

Kunststoff/PVC  
 Ø 220 mm

40 Einh., Polybeutel  
 Sport



## 07246 Fußballtor „Pop-Up“

Mit flexiblen Drahtgestell und Netzmaterial. Kann durch Drehen klein zusammengefaltet und in der Reißverschlusstasche verstaut werden. Tasche mit Tragegurt. Tor: 1200 x 750 x 450 mm.

<b>Stück</b>	1	25	100	250
<b>EUR</b>	27.76	24.15	19.00	17.39

Textil/Nylon

20 Einh., Polybeutel

1200 mm x 750 mm x 360 mm

Spielzeug, 4+



## 06083 Handpumpe

Mit zwei Schraubaufsätzen für Ventilgrößen, die im Griff verstaut werden können. Geeignet für Fußbälle, Spielbälle und Standardventile an Luftmatratzen. Zubehör im Lieferumfang enthalten.

<b>Stück</b>	1	100	500	1000
<b>EUR</b>	2.86	2.47	2.00	1.86

Kunststoff/Polypropylen  
 205 mm x 56 mm x 33 mm

100 Einh., Polybeutel



## 08932 Fitnesshandtuch „Cooling“

Smartes Fitnesshandtuch mit cooling effect. Einmal getränkt mit kaltem Wasser und ausgewrungen entfaltet sich der cooling effect und das Handtuch bleibt für mehrere Stunden kalt. Um den Effekt aufrecht zu erhalten einfach wieder befeuchten. Kompakt und leicht zu transportieren in einem Beutel mit Netzstoff an der Oberseite. Inklusive Kunststoff- Karabiner sowie Kordelstopper zum sicheren Verschließen. Größe des Tuchs: 80 x 30 cm.

<b>Stück</b>	1	100	500	1000
<b>EUR</b>	2.82	2.50	2.19	2.04

Textil/Polyester

200 Einh., Polybeutel

170 mm x 80 mm x 50 mm



## 08378 Fitnesshandtuch „Keep Cool“

Tolles Fitnesshandtuch mit cooling effect. Mit kaltem Wasser leicht befeuchtet und gerollt um den Hals gelegt kühlt das Tuch einige Zeit. Ideal für den Sport drinnen und draußen. Kompakt aufzubewahren und leicht zu transportieren in einer Kunststoffdose mit Schraubdeckel inkl. Karabiner- Funktion. Maße Tuch: 80 x 30 cm.

<b>Stück</b>	1	100	500	1000
<b>EUR</b>	4.50	3.90	3.25	3.02

Textil/Polyester + Polyamid

100 Einh., Polybeutel

162 mm x 65 mm x 65 mm







## 01627 Fitnessmatte „Active“

Wasserabweisend, abwaschbar & rutschhemmend: Die Fitnessmatte eignet sich für Yoga und Pilates, sowie Fitness- und Gymnastikübungen. Größe: 170 x 60 cm, Dicke: 0,4 cm. Inklusive einer schwarzen Tasche für den einfachen Transport der Matte. Mit verstellbarem Tragegurt und Kordelzug zum sicheren Verschließen.

<b>Stück</b>	1	50	250	500
<b>EUR</b>	9.61	8.55	7.59	7.08

Kunststoff/PP + PS

700 mm x 150 mm x 10 mm

20 Einh., Kunststofftui + Polybeutel

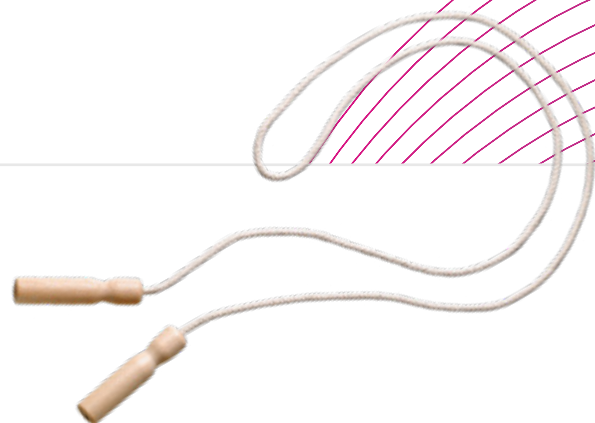

## 01452 Springseil „Holz“

Aus reißfester Baumwolle mit individuell regulierbarer Seillänge. Werbeanbringung auf den Holzgriffen möglich. Farbige Griffen auf Anfrage.

<b>Stück</b>	1	100	500	1000
<b>EUR</b>	5.63	4.89	3.85	3.52

Holz/Buchenholz

2500 mm x Ø 27 mm

50 Einh., Polybeutel

Spielzeug, 5+



## 01621 Faszienrolle „Flexibility“

Das perfekte Trainingsgerät zur Eigenmassage, um Faszien zu massieren und Verklebungen zu lösen. Ebenso hilft sie, die Durchblutung der Muskeln zu verbessern. Durch die geriffelte Oberfläche ist sie perfekt für Massagen am gesamten Körper geeignet. Perfekt um die eigene Kraft zu steigern, Schmerzen zu bekämpfen, das Tiefengewebe zu aktivieren und die Beweglichkeit zu verbessern.

<b>Stück</b>	1	100	500	1000
<b>EUR</b>	4.90	4.25	3.52	3.29

Kunststoff/Polypropylen

150 mm x Ø 50 mm

200 Einh., Polybeutel



## 01622 Slidepads „Flow“, 2er Set

Slidepads für das optimale Ganzkörper-Training! Das Training mit den Gleitscheiben erfordert eine konstante Stabilisierung der Körpermitte und ist damit besonders effektiv. Doppelseitig verwendbar - die glatte Kunststoff-Seite für Teppiche, die Schaumstoff-Seite für harte Böden z.B. Holz oder Fliesen.

<b>Stück</b>	1	100	500	1000
<b>EUR</b>	5.03	4.48	3.98	3.72

Kunststoff/ABS + EVA  
 Ø 178 mm

50 Einh., Polybeutel



## 01628 Gymnastikband „Workout“, 3er Set

Praktisches Set aus drei verschiedenen Loopbändern in den Farben schwarz, rot und gelb. Das schwarze Band weist den höchsten Widerstand auf, das gelbe den geringsten. Damit sind die Bänder das perfekte Trainingsutensil für alle, die ihre Kraft und Muskelflexibilität verbessern möchten - egal ob jung oder alt, Mann oder Frau, Anfänger oder Profi. Inklusive einer praktischen Tasche mit Kordelverschluss für den einfachen Transport der Trainingsbänder.

<b>Stück</b>	1	100	500	1000
<b>EUR</b>	3.86	3.43	3.05	2.85

Kunststoff/Latex  
 190 mm x 80 mm

100 Einh., Kunststoffetui + Polybeutel



## 09389 Kleinstes Fitnessstudio

Bleiben Sie fit. Dieses kleine Set ermöglicht effektives Training immer und überall. Das ringförmige Gummiband (09383) ist bestens geeignet für viele verschiedene Übungen zur Verbesserung unterschiedlicher Muskelgruppen. Widerstand: leicht. Verpackt in einer flachen Kunststoffbox mit Klickverschluss (04084), die individuell veredelt werden kann und auch in vielen unterschiedlichen Farben verfügbar ist.

<b>Stück</b>	1	100	500	1000
<b>EUR</b>	2.82	2.46	1.93	1.79

Kunststoff/Polypropylen  
 101 mm x 67 mm x 11 mm

250 Einh., lose im Karton  
 Sport



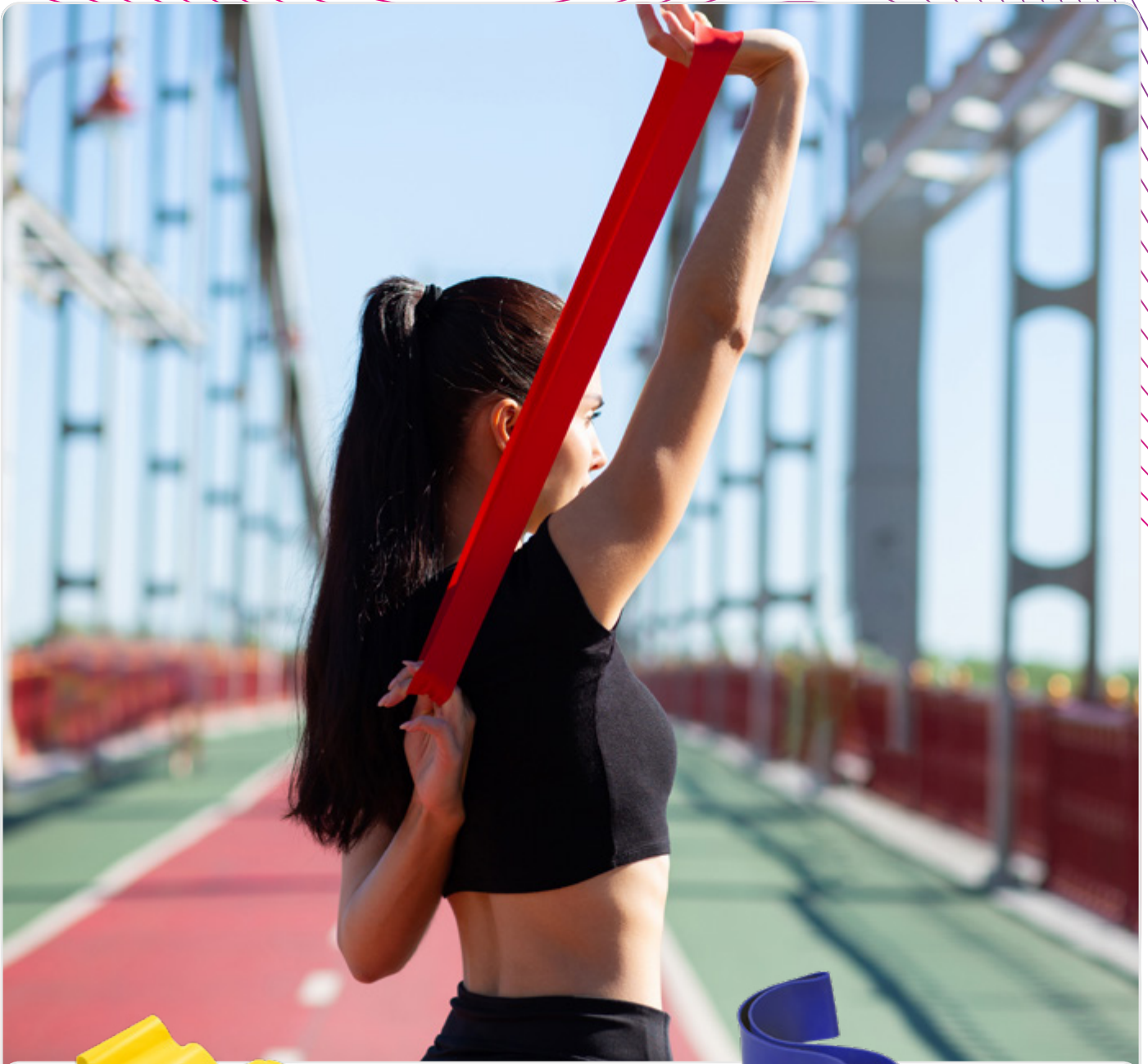

leicht



mittel

stark

## 09383 Rubberband „Loop“, leicht

Gezieltes und gelenkschonendes Muskel-Training für jeden. Ringförmiges Gummiband, geeignet für viele verschiedene Übungen zur Verbesserung unterschiedlicher Muskelgruppen. Widerstand: leicht.

<b>Stück</b>	1	500	1000	5000
<b>EUR</b>	1.99	1.72	1.43	1.33

## 09385 Rubberband „Loop“, stark

<b>Stück</b>	1	100	500	1000
<b>EUR</b>	2.99	2.60	2.15	2.00

## 09384 Rubberband „Loop“, mittel

<b>Stück</b>	1	500	1000	5000
<b>EUR</b>	2.35	2.03	1.67	1.57

Kunststoff/Latex  
 600 mm x 30 mm

1000 Einh., Polybeutel  
 Sport

**09385**  
 600 mm x 30 mm  
 500 Einh., Polybeutel

**09384**  
 600 mm x 30 mm  
 625 Einh., Polybeutel



leicht



mittel

stark

## 09380 Gymnastikband „Bodywork“, leicht

Kleines Ding, große Wirkung. Dehnbares Gummiband, ideal zum Trainieren von verschiedenen Muskelgruppen, sowie zur Stärkung des Rückens. Unterschiedlichste, gelenkschonende Übungen mit diesem Band sorgen für ein besseres Körpergefühl. Widerstand: leicht.

<b>Stück</b>	1	100	500	1000
<b>EUR</b>	7.25	6.28	5.22	4.76

## 09382 Gymnastikband „Bodywork“, stark

<b>Stück</b>	1	100	500	1000
<b>EUR</b>	10.17	8.81	7.31	6.69

## 09381 Gymnastikband „Bodywork“, mittel

<b>Stück</b>	1	100	500	1000
<b>EUR</b>	9.34	8.08	6.71	6.26

Kunststoff/Latex  
 2000 mm x 150 mm

250 Einh., Polybeutel  
 Sport

**09382**  
 2000 mm x 150 mm  
 150 Einh., Polybeutel



**09381**  
 2000 mm x 150 mm  
 200 Einh., Polybeutel



## 01703 Gymnastikband „Resistance“, leicht

Hochwertiges Gymnastikband für Ihr nächstes Workout! Trainieren Sie verschiedenste Muskelgruppen mit nur einem Band und verschaffen Sie sich so ein besseres Körpergefühl. Das Band verfügt über eine großzügige Breite und eine weiche Oberfläche, was ein unangenehmes Einschneiden in die Haut verhindert. Die schwarzen, rutschhemmenden Streifen im Inneren sind fest vernäht und sorgen dafür, dass das Band genau da bleibt wo es sein soll. Widerstand: leicht.

<b>Stück</b>	1	100	500	1000
<b>EUR</b>	3.32	2.95	2.62	2.45

 Kunststoff/PES + Latex  
 340 mm x 80 mm

 120 Einh., Polybeutel







### 01705 Gymnastikband „Resistance“, stark

<b>Stück</b>	1	100	500	1000
<b>EUR</b>	3.90	3.47	3.09	2.89

### 01704 Gymnastikband „Resistance“, mittel

<b>Stück</b>	1	100	500	1000
<b>EUR</b>	3.63	3.23	2.86	2.67

**01705**  
 340 mm x 80 mm  
 120 Einh., Polybeutel



**01704**  
 340 mm x 80 mm  
 120 Einh., Polybeutel





## 01755 Gymnastikband „Fitness“, leicht

Dehnbares Gymnastikband für Ihr nächstes Workout! Trainieren Sie verschiedenste Muskelgruppen mit nur einem Band und verschaffen Sie sich so ein besseres Körpergefühl. Das Band verfügt über eine großzügige Breite von knapp 4 cm und eine weiche Oberfläche, was ein unangenehmes Einschneiden in die Haut verhindert. Die Enden sind vernäht, was ein Ausfransen des Bandes verhindert. Inkl. schwarzem Netzbeutel mit Kordelverschluss. Länge: 2,5 m. Widerstand: leicht.

<b>Stück</b>	1	100	500	1000
<b>EUR</b>	5.03	4.48	3.98	3.72

 Textil/PES + Latex  
 2500 mm x 39 mm

 40 Einh., Nylonbeutel  
 Sport





### 01757 Gymnastikband „Fitness“, stark

<b>Stück</b>	1	100	500	1000
<b>EUR</b>	5.88	5.23	4.65	4.33

### 01756 Gymnastikband „Fitness“, mittel

<b>Stück</b>	1	100	500	1000
<b>EUR</b>	5.42	4.82	4.29	3.99

**01757**  
 2500 mm x 39 mm  
 40 Einh., Nylonbeutel

**01756**  
 2500 mm x 39 mm  
 40 Einh., Nylonbeutel



## 01835 Schneeflitzy „Midi“

Leicht, schnell und kältebeständig. Mit Halte-/Tragegriff und großer Werbefläche. IMould-Veredelung möglich.

<b>Stück</b>	1	100	500	1000
<b>EUR</b>	7.34	6.33	5.26	4.90



 Kunststoff/Polyethylen

 50 Einh., lose im Karton

 520 mm x 345 mm x 38 mm

 Spielzeug, 4+, 4





## 01830 Schneflitzzy „Standard“

Leicht, schnell und kältebeständig. Mit Haltegriff und großer Werbefläche.

<b>Stück</b>	1	100	500	1000
<b>EUR</b>	3.30	2.95	2.56	2.39



Kunststoff/Polyethylen

440 mm x 333 mm x 4 mm

80 Einh., lose im Karton

Spielzeug, 4+, 4



## 01837 Schneflitzzy „Olymp“

Rodelspaß für Jedermann. Runder Schneflitzzy aus stabilem Kunststoff mit 2 praktischen Griffen und erhöhtem Rand. Die Sitzfläche ist mit IMould veredelt.

<b>Stück</b>	1	100	500	1000
<b>EUR</b>	11.01	9.58	7.46	6.84



Kunststoff/Polyethylen

445 mm x 435 mm x 75 mm

15 Einh., lose im Karton

Spielzeug, 4+, 4

# Winterspaß für Groß und Klein.

Mit diesen Schlitten aus Holz wird die Winterzeit zu einem echten Erlebnis. Unsere Schlitten sind in den verschiedensten Größen und Ausführungen auf Anfrage erhältlich.

- ✓ Verschiedene Größen und Ausführungen auf Anfrage erhältlich.
- ✓ Schlitten aus stabilem und hochwertigem Holz.
- ✓ Auf Wunsch auch individuell veredelbar.

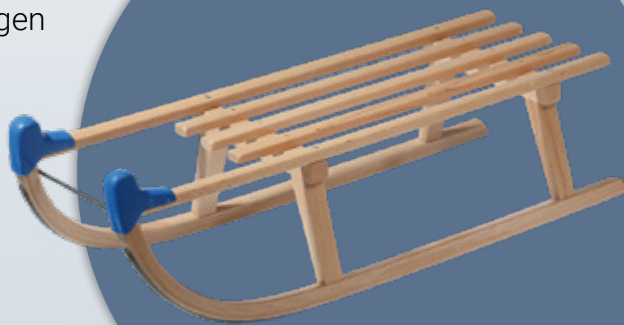





# FANARTIKEL.

- aufblasbare Fanartikel
- Fahnen & Wimpel
- Fan-Autozubehör
- Fan-Ketten
- Fan-Kopfbedeckungen
- Fanschminke & Körperschmuck
- Ratschen, Klappern & Glocken
- Schals & Ponchos



253  
Fanartikel







**NEW!**

## 02075 Socken „Germany“, 38-41

Perfekter Fan-Artikel: Die weißen unisex Socken sind mit einem Streifen am Schaftende versehen, der die Farben Schwarz, Rot und Gold in Form der Deutschlandflagge trägt. Dieses einzigartige Design macht die Socken zum idealen Accessoire für Fans der deutschen Nationalmannschaft. Egal, ob die Socken zu einem Spiel oder in der Freizeit getragen werden - Sie sind ein Muss für jeden Deutschland-Fan. Größe 38-41



<b>Stück</b>	1	100	500	1000
<b>EUR</b>	2.43	2.16	1.92	1.79

 Textil/Baumwolle  
 345 mm x 85 mm

 200 Einh., 50 Stück im Polybeutel

## 02076 Socken „Germany“, 42-45

<b>Stück</b>	1	100	500	1000
<b>EUR</b>	2.55	2.26	2.00	1.87

 Textil/Baumwolle  
 390 mm x 85 mm

 200 Einh., Polybeutel



**NEW!**

## 02121 Bucket hat „Germany“

Der graue Bucket hat „Germany“ vereint Design und Funktionalität. Ein Band in den deutschen Flaggenfarben ziert sich um den Hut. Der Wendehut ist perfekt für sportliche Großereignisse geeignet. Auch nach Weltmeisterschaften/Europameisterschaften ist er noch einsetzbar, da durch das Wenden des Hutes das Germany-Band nicht mehr sichtbar ist. Ein echter Allrounder! Der Hut ist hergestellt aus 100% Baumwolle bietet er Tragekomfort und setzt gleichzeitig ein modisches Statement.

<b>Stück</b>	1	100	500	1000
<b>EUR</b>	6.69	5.95	5.29	4.93

Textil/Baumwolle  
Ø 590 mm

200 Einh., Polybeutel



## 07827 Cowboyhut „Nations - Germany“

Trendiger Deutschland-Hut (Größe 5) im Cowboy-Look mit rundem Bändchen zum Umhängen. Inklusive Stopper.

<b>Stück</b>	1	100	500	1000
<b>EUR</b>	5.79	4.99	3.89	3.55

Textil/Polyester-Filz

375 mm x 295 mm x 145 mm

48 Einh., lose im Karton

Fan



## 01940 Weihnachtsmütze „Deutschland“

Die klassische Weihnachtsmütze in neuem Look. Originelle Mütze im Deutschland-Design.

<b>Stück</b>	1	500	1000	5000
<b>EUR</b>	1.19	1.06	0.94	0.87

Textil/Polyester-Filz  
420 mm x 300 mm

200 Einh., Polybeutel



## 07750 Cap „Stripes“ Deutschland

Sportlich und schick zugleich. Hochwertiges Cap aus Baumwolle in schwarz mit zwei geschwungenen Streifen in rot und gelb. Größenverstellbar mittels Klettverschluss hinten. Sportlicher Schnitt.

<b>Stück</b>	1	100	500	1000
<b>EUR</b>	5.35	4.63	3.63	3.32

Textil/Baumwolle

160 mm x 260 mm

200 Einh., lose im Karton



Fan





## 07270 Fanschminke „Deutschland“

So gelingt die perfekte Deutschlandfahne im Nu! Praktische Fanschminke für eine einfache Anwendung: Ansetzen, Aufzeichnen – Fertig! Hautverträglich und rückstandslos abwaschbar.

<b>Stück</b>	1	500	1000	5000
<b>EUR</b>	0.89	0.79	0.70	0.64

 Kunststoff  
 65 mm x 15 mm x 8 mm



 600 Einh., Kunststofftui + Polybeutel  
 Fan





## 07798 Blumenkette „Laola“

Für echtes Fan-Feeling: Blumenkette zum Umhängen aus 36 Doppelblüten in Deutschlandfarben. Leicht und angenehm zu tragen.

<b>Stück</b>	1	500	1000	5000
<b>EUR</b>	0.67	0.59	0.53	0.49

 Textil/Polyester  
 Ø 280 mm

 600 Einh., Polybeutel  
 Fan





## 09554 Fanband „Nations“

Armschmuck mal anders. Trendiges, geflochtenes Armband im Deutschland-Design. Bestehend aus 3 elastischen Bändern in schwarz, rot und gelb.

<b>Stück</b>	1	500	1000	5000
<b>EUR</b>	1.32	1.17	1.02	0.96

Textil/70% Polyester 30% Elasthan

1000 Einh., lose im Karton  
 Fan

4 mm x 15 mm x Ø 60 mm



## 05093 Klapper „Trikot“

Lautstarke Werbung garantiert diese 3-teilige, große Klapper aus unserer Eigenfertigung. Verschiedene Farbkombinationen und IMould-Veredelung möglich.

<b>Stück</b>	1	500	1000	5000
<b>EUR</b>	2.57	2.22	1.76	1.62



Kunststoff/Polypropylen  
 265 mm x 130 mm x 24 mm

150 Einh., lose im Karton  
 Fan

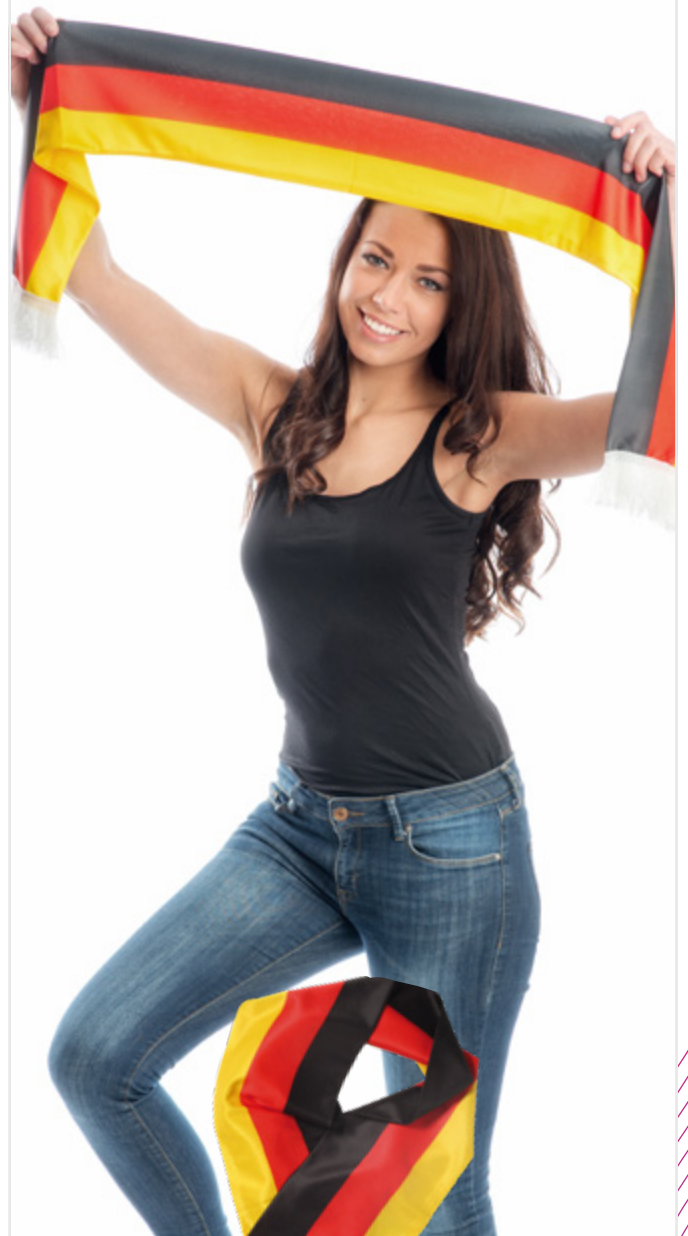

## 07800 Schal „Nations Deutschland“

Kratz garantiert nicht. Glatter, leichter Polyester-Schal im Länderdesign mit weißen Fransen.

<b>Stück</b>	1	100	500	1000
<b>EUR</b>	5.02	4.36	3.43	3.13

Textil/Polyester  
 1370 mm x 160 mm x 2 mm



300 Einh., lose im Karton  
 Fan





## 07740 Klopfschlauch „Sticks“

Zwei aufblasbare Schläuche mit selbstschließendem Ventil-Mechanismus gegen das Entweichen von Luft. Zum Aufblasen und Auslassen dient ein beigelegter Strohhalm.

<b>Stück</b>	1	500	1000	5000
<b>EUR</b>	0.51	0.46	0.40	0.37

 Kunststoff/Polyethylen  
 590 mm x Ø 100 mm

 1000 Einh., Polybeutel  
 Fan

# 258

Fanartikel





## 08598 Fahne, selbstaufblasend „Deutschland“, klein

Special Effect für mehrere Wochen! Tolle Deutschland-Fahne aus Folie, welche platzsparend im Transport ist. In der Folie des Stabs sind ein Granulat und ein Flüssigkeitsbeutel enthalten. Mit festem Druck auf den Beutel platzt dieser und der Stab bläst sich von selbst auf.

Stück	1	500	1000	5000
EUR	0.64	0.57	0.50	0.47

Kunststoff 320 Einh., Polybeutel  
 700 mm x 430 mm x 45 mm Fan



## 07436 Aufblasbarer Zeigefinger „Deutschland“

Wink doch mal. Überdimensionale, aufblasbare Hand mit ausgestrecktem Zeigefinger in schwarz-rot-gelb. Das Fan-Accessoire ist komplett aus PE- Folie gefertigt und wird inkl. Strohhalm zum Aufblasen und Luft auslassen geliefert.

Stück	1	500	1000	5000
EUR	1.07	0.96	0.83	0.77

Kunststoff/Polyethylen 500 Einh., Polybeutel  
 550 mm x 335 mm x 3 mm Fan



## 07265 Aufblasbares Fan-Shirt „Deutschland“

Aufblasbare Winkehand in Trikotform. Standardmäßig im Deutschland- Design. 0,18 mm PVC.

Stück	1	100	500	1000
EUR	1.90	1.70	1.43	1.34

Kunststoff/PVC 144 Einh., Polybeutel  
 435 mm x 460 mm x 60 mm Fan



## 01144 Aufblasbarer Pokal „Deutschland“

Für Sieger! Aufblasbarer Pokal in Deutschlandfarben mit seitlichen Griffen.

Stück	1	100	500	1000
EUR	5.51	4.89	4.26	3.98

Kunststoff/PVC 50 Einh., Polybeutel  
 500 mm x 540 mm x 260 mm Fan



## 01244 Autofahne „Nations“

Die Fahne für das Auto eines jeden Fans. Länge Stab: 45 cm. Maße Fahne: 30x46 cm.

<b>Stück</b>	1	500	1000	5000
<b>EUR</b>	0.56	0.50	0.47	0.41

 Textil/Polyester
  200 Einh., Polybeutel

 450 mm x 460 mm
  Fan





## 07781 Flagge „Nations“, 1,5 m

Große Deutschland-Flagge mit zwei Metallösen zum Anbringen an der Fahnenstange oder zum Aufhängen an Balkon und Fenster.

<b>Stück</b>	1	100	500	1000
<b>EUR</b>	4.23	3.69	2.90	2.65

 Textil/Polyester
  200 Einh., Polybeutel

 1500 mm x 880 mm x 1 mm
  Fan





# SPIELZEUG.

- Aufblasbares
- Gesellschafts- & Reisespiele
- Jo-Jos
- Knobel- & Geduldspiele
- Kreisel
- Miniatur-Fahrzeuge
- Spielbälle
- Werfen, Fangen & Schlagen

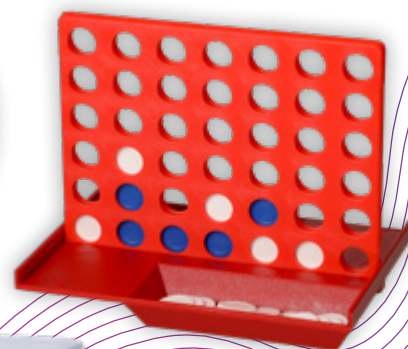





## 01420 Tischtennis-Set „Massiv“

Eine leicht angeraute Schlägeroberfläche gibt dem Spielball den richtigen Drive. Das Set besteht aus 2 Schlägern mit Griffriellen und einem Softball.

Stück	1	100	500	1000	
EUR	5.46	4.76	3.76	3.50	

- Kunststoff/Polypropylen
- 50 Einh., Polybeutel
- 265 mm x 160 mm x 40 mm
- Spielzeug, 6+, 1



## 01726 Beachball-Set „Sun“

Riesenspaß für Kinder und Erwachsene am Strand, im Park oder im Schwimmbad garantiert! Strandspiel Set bestehend aus 2 Schlägern und einem weichen Spielball aus PU-Schaum. Die stabilen Schläger aus Kunststoff halten mit Leichtigkeit auch ein Spiel im Wasser aus.

Stück	1	100	500	1000	
EUR	15.47	13.48	10.61	9.91	

- Kunststoff/ABS
- 20 Einh., Baumwollbeutel
- 377 mm x 245 mm
- Spielzeug, 6



## 01758 Wurfscheibe „Space Flyer 22“, upcycling

Der Umwelt zuliebe. Die Wurfscheibe wird mit recyceltem Polypropylen, welches bei der elastocare Maskenproduktion übrig bleibt, hergestellt. Der Vliesstoff, der beim ausstanzen der Masken übrig bleibt, wird hierbei nicht entsorgt, sondern gesammelt, recycelt und dem Produktionskreislauf wieder zugeführt. Stapelbar und mit einer Ringstruktur auf der Oberfläche.

Stück	1	500	1000	5000	
EUR	1.19	1.06	0.92	0.86	

- Kunststoff/Polypropylen
- 100 Einh., lose im Karton
- 24 mm x Ø 216 mm
- Spielzeug, 4+, 6





## 01321 Wurfscheibe „Space Flyer 22“

Freizeitspaß garantiert! Stapelbare Wurfscheibe mit Ringstruktur. Perfekt geeignet für die Veredelung per IMould-Verfahren.

<b>Stück</b>	1	500	1000	5000	<b>GER</b>
<b>EUR</b>	1.22	1.07	0.92	0.84	

Kunststoff/Polypropylen  
 24 mm x Ø 216 mm

100 Einh., lose im Karton  
 Spielzeug, 4+, 6

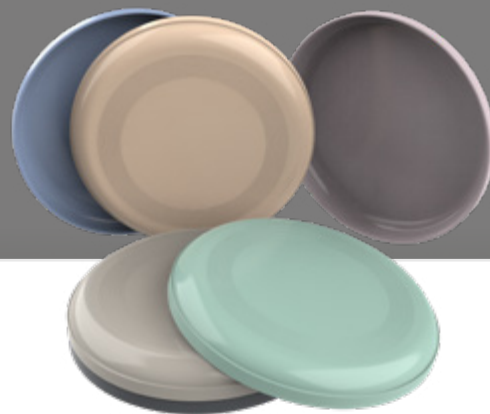

## 11321 Bio-Wurfscheibe „Space Flyer 22“

Der Klassiker unter den Werbeartikeln mit riesiger Gestaltungsfläche und einer Vielzahl an Veredelungsmöglichkeiten. Stapelbare Wurfscheibe mit Ringstruktur. Aus Bio-Kunststoff gefertigt und in vielen wunderschönen Natur-Farben erhältlich. Durchmesser: 22 cm.

<b>Stück</b>	1	500	1000	5000	<b>GER</b>
<b>EUR</b>	2.04	1.83	1.49	1.39	

Kunststoff/Biobasierter Kunststoff  
 24 mm x Ø 216 mm

100 Einh., lose im Karton  
 Spielzeug, 4+, 6





01317



01327

## 01315 Wurfscheibe „Space Flyer 18“

Spiel und Spaß für mehr Bewegung. Ohne Ringstruktur, stapelbar. Spaß für die ganze Familie! Bestens geeignet für Veranstaltungen und Messen!

<b>Stück</b>	1	500	1000	5000	
<b>EUR</b>	1.24	1.07	0.86	0.80	

Kunststoff/Polypropylen  
 20 mm x Ø 177 mm

200 Einh., lose im Karton  
 Spielzeug, 4+, 6

## 01317 Wurfscheibe „Space Flyer 26“

<b>Stück</b>	1	100	500	1000	
<b>EUR</b>	4.39	3.83	3.02	2.82	

## 01327 Wurfscheibe „Space Flyer 21“

<b>Stück</b>	1	500	1000	5000	
<b>EUR</b>	1.89	1.66	1.30	1.22	

**01317**  
 30 mm x Ø 260 mm  
 60 Einh., lose im Karton

**01327**  
 24 mm x Ø 220 mm  
 100 Einh., lose im Karton

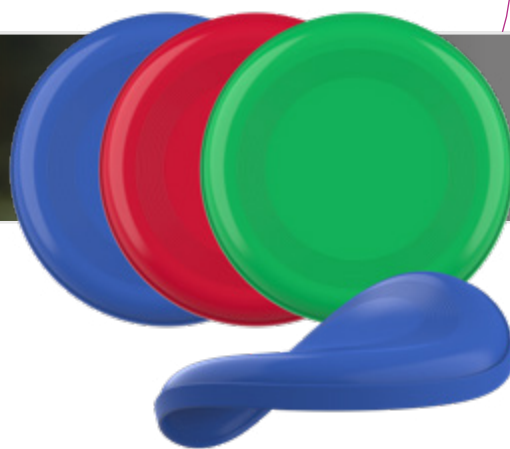

## 01331 Wurfscheibe „Elastic Flyer“

Die kann ganz schön einstecken. Sehr robuste Wurfscheibe aus einem speziellen, flexiblen Kunststoff mit guten Flugeigenschaften. Hält auch scharfen Hundezähnen stand, ohne dass sich das Tier dabei verletzt.

**Preis auf Anfrage**



Kunststoff/TPE  
 24 mm x Ø 220 mm

100 Einh., lose im Karton  
 Spielzeug, 4+, 6



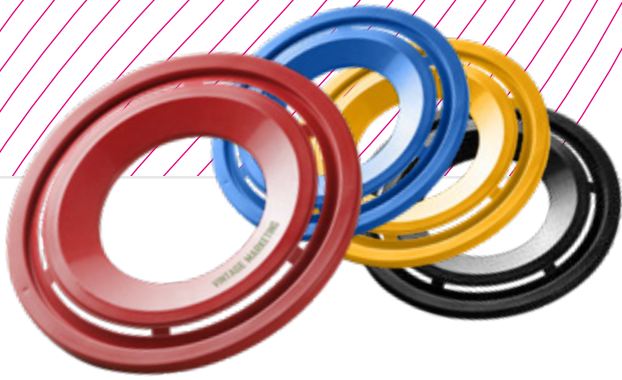

## 01350 Wurfscheibe „Super Flyer Maxi 30“

Spiel und Spaß für mehr Bewegung. Gute Flugeigenschaften durch die aerodynamische Form.

<b>Stück</b>	1	500	1000	5000	
<b>EUR</b>	2.52	2.20	1.74	1.62	

Kunststoff/Polypropylen  
 15 mm x Ø 290 mm

50 Einh., lose im Karton  
 Spielzeug, 4+, 6



## 01328 Wurfscheibe „Ufo 22“

Spiel und Spaß für mehr Bewegung. Stapelbar, mit Ringstruktur. Version ohne Ringstruktur auf Anfrage.

<b>Stück</b>	1	500	1000	5000	
<b>EUR</b>	1.29	1.14	0.79	0.74	

Kunststoff/Polypropylen  
 19 mm x Ø 220 mm

150 Einh., lose im Karton  
 Spielzeug, 4+, 6

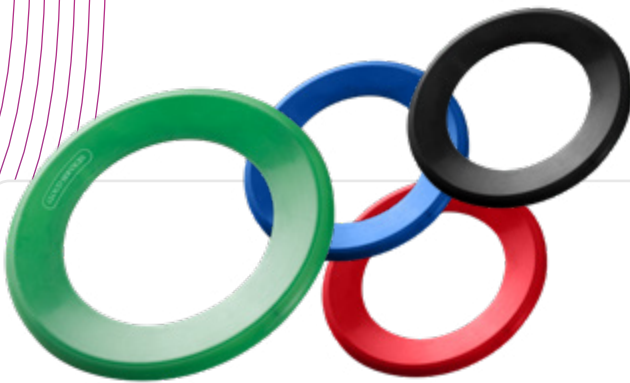

## 01340 Wurfscheibe „Ring 25“

Spiel und Spaß für mehr Bewegung. Sehr leichter Flugring aus Kunststoff. Ideal für unterwegs.

<b>Stück</b>	1	500	1000	5000	
<b>EUR</b>	1.26	1.09	0.87	0.82	

Kunststoff/Polypropylen  
 10 mm x Ø 250 mm

150 Einh., lose im Karton  
 Spielzeug, 4+, 6



## 01341 Wurfscheibe „Heli 30“

Spiel und Spaß für mehr Bewegung. Pfliffiges Wurfspiel mit sehr guten Flugeigenschaften.

<b>Stück</b>	1	500	1000	5000	
<b>EUR</b>	1.80	1.57	1.22	1.14	

Kunststoff/Polypropylen  
 11 mm x Ø 290 mm

120 Einh., lose im Karton  
 Spielzeug, 4+, 6



## 01370 Bumerang „Maxi“

Spaß für die ganze Familie! Mit guten Flugeigenschaften und ideal für unterwegs.

<b>Stück</b>	1	500	1000	5000	
<b>EUR</b>	3.50	3.06	2.40	2.23	

- Kunststoff/Polystyrol
- 60 Einh., lose im Karton
- 410 mm x 43 mm x 6 mm
- Spielzeug, 4+, 6



## 01368 Bumerang „Mini“

Spaß für die ganze Familie! Mit guten Flugeigenschaften und ideal für unterwegs.

<b>Stück</b>	1	500	1000	5000	
<b>EUR</b>	1.54	1.33	1.04	0.99	

- Kunststoff/Polystyrol
- 200 Einh., lose im Karton
- 320 mm x 34 mm x 4 mm
- Spielzeug, 4+, 6



## 01185 Wurfspiel „Mini-Flipper 50“

Scheibe in die dafür vorgesehene Handspann-Vorrichtung stecken und wegschnippen. Spaß garantiert!

<b>Stück</b>	1	500	1000	5000	
<b>EUR</b>	0.49	0.40	0.34	0.33	

- Kunststoff/Polypropylen
- 1000 Einh., lose im Karton
- 6 mm x Ø 46 mm
- Spielzeug, 4+, 6

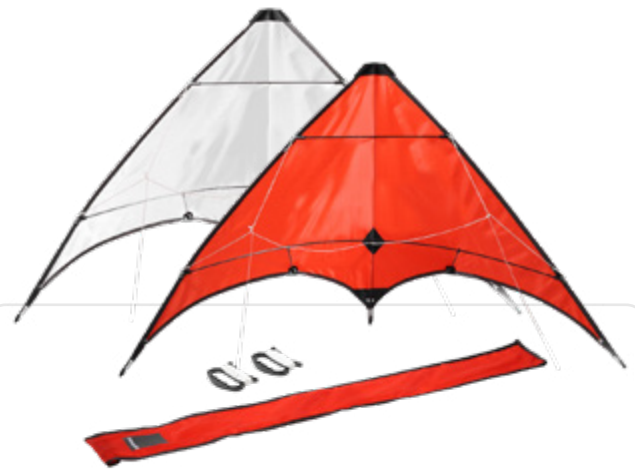

## 05010 Lenkdrachen „Volare“

So steigt Ihre Werbung in den Himmel. Super Lenkdrachen aus Nylon mit Fiberglasgestell, 2 Kunststoffgriffen und 30 m Zugschnur. Inklusive Nylonhülle mit Klettverschluss zum einfachen Verstauen des kompletten Drachens. Werbefläche auf der Hülle und auf dem Drachen möglich.

<b>Stück</b>	1	100	500	1000
<b>EUR</b>	6.95	6.19	5.39	5.03

- Textil/Nylon
- 100 Einh., Nylonetui
- 1150 mm x 450 mm x 15 mm
- Spielzeug, 6+, 3





## 08753 Jo-Jo „Light“

Transparentes Jo-Jo mit Freilauf und Zentrifugalfunktion. Inklusive Leuchtdiode und Knopfzellen.

<b>Stück</b>	1	500	1000	5000
<b>EUR</b>	1.59	1.37	1.09	0.99

Kunststoff/Polystyrol  
 35 mm x Ø 55 mm

300 Einh., Polybeutel  
 Spielzeug, 6+



## 08755 Jo-Jo „Timber“

Klassische Form. Gefertigt aus massivem Lotus-Holz. Jo-Jo mit effizienter Werbefläche und Baumwollkordel.

<b>Stück</b>	1	500	1000	5000
<b>EUR</b>	0.79	0.67	0.56	0.51

Holz/Lotusbaumholz  
 25 mm x Ø 51 mm

400 Einh., lose im Karton  
 Spielzeug, 4+



## 01120 Jo-Jo „Pro-Motion“

Das Meistverkaufte! Klassisches Jo-Jo aus Kunststoff mit glänzender Oberfläche.

<b>Stück</b>	1	500	1000	5000
<b>EUR</b>	0.69	0.60	0.49	0.44





Kunststoff/Polystyrol  
 30 mm x Ø 55 mm



240 Einh., lose im Karton  
 Spielzeug, 6+

## 01189 Spielball „Soft-Touch“, medium

Leichter, weicher Spielball im Design eines normalen Fußballs. Mit PVC-Blase für eine hohe Sprungkraft und weichem Fleece-Überzug für noch mehr Spielspaß und weniger Verletzungsgefahr.

<b>Stück</b>	1	100	500	1000
<b>EUR</b>	1.99	1.96	1.93	1.90



 Textil/Fleece  
 Ø 300 mm



 200 Einh., Polybeutel  
 Spielzeug, 1+



## 07439 Spielball „Soft-Touch“, large

<b>Stück</b>	1	100	500	1000
<b>EUR</b>	9.50	8.24	6.49	5.95

 Textil/Fleece  
 Ø 500 mm



 50 Einh., Polybeutel  
 Spielzeug, 1+





## 06444 Springball „Basketball“ 2.0

Kleiner Spielball in Basketballoptik. Gefertigt aus Gummi mit hoher Sprungkraft.

<b>Stück</b>	1	500	1000	5000
<b>EUR</b>	1.73	1.49	1.24	1.14

 Kunststoff/Rubber-Material  
 Ø 63 mm



 288 Einh., Polybeutel  
 Spielzeug, 3+, 1





## 06202 Springball „Fußball“, klein

Kleiner Ball in Fußballoptik. Gefertigt aus Gummi mit hoher Sprungkraft.

<b>Stück</b>	1	500	1000	5000
<b>EUR</b>	1.43	1.23	0.96	0.86

 Kunststoff/Natural Rubber  
 Ø 55 mm

 144 Einh., Polybeutel  
 Spielzeug, 3+





## 07430 Wasserball „Fußball“, klein

Der Fußball für das Wasser. Kleiner Ball aus PVC (enthält keine in der EU reglementierten Weichmacher/ Phthalate) mit 6 weißen Paneelen und einfarbig schwarzem Aufdruck in Fußballoptik.

<b>Stück</b>	1	100	500	1000
<b>EUR</b>	2.93	2.47	2.07	1.84

Kunststoff/PVC 7P  
 Ø 400 mm

100 Einh., Polybeutel  
 Spielzeug, 3+, 1, 5



## 08070 Wasserball „Midi“, transparent

Der Klassiker unter den aufblasbaren Werbeartikeln. Mittlergroßer Wasserball aus farbig-transparentem PVC. Bei minimalem Platzbedarf für die Lagerung bietet dieser Artikel maximalen Freizeit-Spaß und Werbeerfolg.

<b>Stück</b>	1	500	1000	5000
<b>EUR</b>	0.77	0.69	0.60	0.57

Kunststoff/PVC 15P  
 Ø 250 mm

300 Einh., Polybeutel  
 Spielzeug, 3+, 1, 5



## 01209 Aufblasbare Krone „King“

Klein bei der Aufbewahrung, groß in der Wirkung. Aufblasbare Krone in der Farbe Gold für ein königliches Fest.

<b>Stück</b>	1	100	500	1000
<b>EUR</b>	2.69	2.35	1.84	1.67

Kunststoff/PVC 16P  
 114 mm x Ø 200 mm

100 Einh., Polybeutel  
 Fan



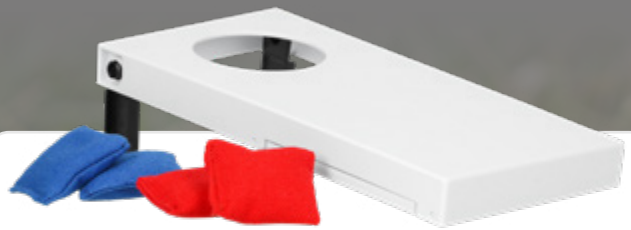





## 01533 Cornhole „To Go“

Spielspaß „To Go“ für Jung und Alt. Miniatur-Cornhole-Spiel-Set für drinnen, draußen und unterwegs. Im Set enthalten ist ein stabiles Kunststoffboard (Spielbrett, 10 x 20 cm) mit ausklappbaren Füßchen sowie 2 blaue und 2 rote Bags (gefüllte Säckchen, 3,5 x 3,5 cm). Die Bags sind mit Kunststoffgranulat gefüllt und haben ein Gewicht von ca. 7 g pro Stück. Die Unterseite des Spiels ist mit einer Klappe zum sicheren Verstauen der Bags für unterwegs versehen.

<b>Stück</b>	1	100	500	1000
<b>EUR</b>	3.66	3.25	2.89	2.69

 Kunststoff/PP + PS  
 200 mm x 100 mm

 100 Einh., Einzelkarton  
 Spielzeug, 4+, 1





## 03045 Schiebepuzzle „Frame 15“

Kniffliges Schiebenspiel mit 15 beweglichen Teilen und 1 Stopper. Große und wirkungsvolle Werbefläche.

Stück	1	500	1000	5000
EUR	0.87	0.76	0.61	0.57

- Kunststoff/Polystyrol
- 500 Ein., Polybeutel
- 90 mm x 75 mm x 5 mm
- Spielzeug, 6+, 1



## 03462 Schiebepuzzle „Space 15“

Kniffliges Schiebenspiel mit 15 beweglichen Teilen und 1 Stopper. Individuell mit bis zu 4 Farben bedruckbar. Große und wirkungsvolle Werbefläche.

Stück	1	500	1000	5000
EUR	2.16	1.86	1.47	1.37



- Kunststoff/Polystyrol
- 450 Ein., lose im Karton
- 75 mm x 75 mm x 8 mm
- Spielzeug, 6+, 1



## 03212 Spielgeldschälchen

Flache Kunststoffschale zum Sammeln von Kleingeld. Ideal verwendbar beim Kartenspiel.

Stück	1	500	1000	5000
EUR	0.86	0.73	0.59	0.56



- Kunststoff/Polypropylen
- 250 Ein., lose im Karton
- 21 mm x Ø 100 mm
- Spielzeug, 3+



## 02010 Kreisel „Classic Holz“

Klassischer Kreisel aus naturbelassenem Buchenholz gefertigt. Es handelt sich hierbei um ein Naturprodukt. Aufgrund dessen kann es bei der Verarbeitung zu leichten Oberflächenfehlern kommen.

Stück	1	500	1000	5000
EUR	1.22	1.07	0.84	0.74

- Holz/Buchenholz
- 4000 Ein., lose im Karton
- 38 mm x Ø 33 mm
- Spielzeug, 3+





## 03150 Denkspiel „Gewinn mit 4“

Taktisches Spiel für 2 Kontrahenten. Mit abnehmbarer Spielwand und Ablageschalen für Spielchips.

<b>Stück</b>	1	100	500	1000
<b>EUR</b>	6.28	5.43	4.29	4.02



 Kunststoff/Polystyrol

 129 mm x 95 mm x 105 mm

 100 Einh., Einzelkarton

 Spielzeug, 6+, 1









## 05369 Miniatur-Fahrzeug „Lieferauto“, weiß

Miniatur-Lieferwagen im Maßstab 1:87 mit vielen Details. Sonderfarben auf Anfrage möglich. Verpackt im Blisterkarton.

<b>Stück</b>	1	100	500	1000
<b>EUR</b>	2.27	2.13	2.06	1.92





-  Metall
-  300 Einh., PVC-Box
-  65 mm x 20 mm x 25 mm
-  Spielzeug, 6+, 1



## 06714 Miniatur-Fahrzeug „MAN Truck“

Miniaturtrucks im Maßstab 1:87 mit vielen Details. Sonderfarben auf Anfrage. Zugmaschine aus Metallspritzguss mit Auflieger aus Kunststoff. Verpackt im Blisterkarton.

<b>Stück</b>	1	100	500	1000
<b>EUR</b>	4.30	3.72	3.09	2.89





-  Kunststoff
-  160 Einh., PVC-Box
-  192 mm x 30 mm x 44 mm
-  Spielzeug, 6+, 1



## 01124 Miniatur-Fahrzeug-Truck „Mercedes Actros MP4“

Mini-LKW mit vielen Details. Das Miniatur-Fahrzeug besteht aus einer Metall-Kabine und einem Anhänger aus Kunststoff. Die großen Flächen sind perfekt für das Übermitteln Ihrer Werbebotschaft geeignet.

<b>Stück</b>	1	100	500	1000
<b>EUR</b>	4.82	4.18	3.46	3.23

-  Kunststoff
-  160 Einh., PVC-Box
-  190 mm x 28 mm x 43 mm
-  Spielzeug, 6+, 1

# KICKERN wie ein Profi!



## Egal, ob Groß oder Klein:

Mit unseren Kickern kommen Fußballfreunde voll auf ihre Kosten und so wird jedes Spiel zum Erlebnis.

Unsere Tischkicker sind individuell veredelbar und auf Anfrage erhältlich.



## Warmspielen für die neue Saison!

- ✓ Verschiedene Ausführungen auf Anfrage erhältlich.
- ✓ Hochwertige Tischkicker mit langfristiger Werbewirkung.
- ✓ Individuell und vollflächig veredelbar.





- Haushaltsbeutel
- Körbe
- Kühltaschen
- Kulturbeutel & Kosmetiktaschen
- Rucksäcke
- Sportbeutel & Drybags
- Taschen & Koffer-Zubehör
- Tragetaschen
- Umhängetaschen





**NEW!**



## 02092 Bauchtasche „Explorer“

Cooler Bauchtasche aus recyceltem Polyester im schicken Schwarzton. Die Gürteltasche mit stabilem, verstellbarem Gurt und großzügigem Reißverschlussfach lässt sich um die Hüfte wie auch über der Schulter tragen. Der stabile Klickverschluss ermöglicht ein einfaches Öffnen und einen sicheren Halt am Körper.

<b>Stück</b>	1	100	500	1000
<b>EUR</b>	5.19	4.62	4.02	3.75

Textil/Recyceltes 600D Polyester 100 Einh., Polybeutel

340 mm x 110 mm x 160 mm



**NEW!**

## 02094 Kulturbeutel „Essential“

Schwarzer Kulturbeutel aus Polyester mit reichlich Platz. Der Kulturbeutel überzeugt mit einem großem Hauptfach, das fünf Netzfächern als auch ein oberes Netzfach mit Reißverschluss sowie Haken zum Aufhängen beinhaltet. Des Weiteren gibt es zwei weitere Außentaschen, die je ein weiteres Netzfach und integrierte Gummilaschen für z.B. Utensilien wie Zahnbürsten etc. enthalten. Der große Tragegriff am Kulturbeutel und die kleinen seitlichen Henkel, sorgen für einen angenehmen Tragekomfort.

<b>Stück</b>	1	50	250	500
<b>EUR</b>	14.69	13.07	11.38	10.62

Textil/Recyceltes 600D Polyester 50 Einh., lose im Karton

250 mm x 140 mm x 230 mm



**NEW!**

## 02096 Kulturbeutel „Travel“

Cooler schwarzer Kulturbeutel aus Polyester mit großem Hauptfach und integriertem dreiteiligem Netzfach mit Reißverschluss. Der Kulturbeutel beinhaltet noch ein weiteres kleineres Aufbewahrungsfach mit Reißverschluss und Netzteil. Im Frontfach mit Reißverschluss befinden sich zudem drei Gummi-Laschen als Ordnungshelfer. Das Frontfach ist durch ein Netzteil abgesetzt, welches Einblick in den Inhalt gewährt. Ein seitlicher Henkel sorgt für optimalen Tragekomfort.

<b>Stück</b>	1	100	500	1000
<b>EUR</b>	7.58	6.75	5.88	5.48

Textil/Recyceltes 600D Polyester 50 Einh., lose im Karton

240 mm x 120 mm x 150 mm







## 01938 Isoliertasche „ToGo“

Stabile Transporttasche aus recyceltem Polyester – mit praktischem Klettverschluss zum sicheren Verschließen. Die hochwertige Isolierung sorgt dafür, dass Lebensmittel optimal temperiert transportiert werden. Die Isoliertasche mit strapazierfähigem Tragehenkel ist perfekt als Ergänzung zur elastoreihe-Reihe geeignet. Darin können zum Beispiel 6 große Menüboxen (01743), 4 große Foodbowls (01965) oder 4 große Menüboxen (01743) zusammen mit 2 Burgerboxen (01744) und viele weitere Kombinationen passgenau verstaut werden.

<b>Stück</b>	1	25	100	250
<b>EUR</b>	22.51	19.48	16.16	15.07

 Textil/Recyceltes 600D Polyester

 16 Einh., 16 Stück im Polybeutel



 440 mm x 270 mm x 300 mm



## 07445 Kühltasche „Non Woven“

Mittelgroße Non-Woven-Tasche mit Aluminiumbeschichtung innen zum Transportieren von gekühlten Einkäufen. Inklusive Zipper und Henkeln. Folienstärke: 2 mm.

<b>Stück</b>	1	100	500	1000
<b>EUR</b>	3.89	3.46	3.02	2.82



 Textil/NonWoven
  50 Einh., lose im Karton  
 380 mm x 250 mm x 325 mm



## 08941 Kühltasche „Diamond“

Überall cool unterwegs. Praktische Kühltasche aus Polyester mit innenliegender Aluminiumfolie im stylischen Diamond Design. Die Tasche verfügt über einen Reißverschluss, um die Einkäufe sicher zu verstauen und die isolierende Wirkung zu unterstützen. Zusammenfaltbar zu einem handlichen Etui mit Reißverschluss. Tragfähigkeit: 10 kg.

<b>Stück</b>	1	100	500	1000
<b>EUR</b>	4.93	4.28	3.55	3.32



 Textil/210D Polyester
  100 Einh., lose im Karton  
 390 mm x 120 mm x 450 mm



## 08566 Kühltasche „Paper“, groß

Eine Papiertasche mit Überraschungseffekt. Außen ist die Tasche aus Kraftpapier gefertigt und hat vorne ein zusätzliches Einsteckfach. Das Hauptfach ist mit 2 mm starker, isolierender Aluminiumfolie ausgekleidet, was den Transport von temperaturempfindlichen Lebensmitteln ermöglicht. Mit praktischem Henkel und Überschlagdeckel mit Klettverschluss sowie farblich passendem Piping.

<b>Stück</b>	1	100	500	1000
<b>EUR</b>	3.56	3.07	2.56	2.39

 Papier/Pappe/Kraftpapier
  100 Einh., Polybeutel  
 190 mm x 290 mm x 100 mm







## 08887 Kühlbeutel „Paper“, klein

Die etwas andere Brotzeittüte. Egal, ob im Büro, der Schule oder auf Reisen. Der flexible Kühlbeutel sieht aus wie eine klassische Papiertüte, ermöglicht durch die 2mm starke, isolierende Aluminiumfolie aber auch den Transport von temperaturempfindlichen Lebensmitteln. Verschlossen wird die Tüte durch zwei Klettverschlüsse. Das Außenmaterial besteht aus Kraftpapier und ist mit Bleistift und löschrbarer Tinte immer wieder beschreibbar. Füllvolumen: 3,0 Liter.

<b>Stück</b>	1	100	500	1000
<b>EUR</b>	3.19	2.75	2.29	2.13



 Papier/Pappe/Kraftpapier  
 275 mm x 100 mm x 240 mm

 100 Einh., lose im Karton



## 08886 Kühlbeutel „Paper“, groß

<b>Stück</b>	1	100	500	1000
<b>EUR</b>	4.63	4.00	3.33	3.05

 Papier/Pappe/Kraftpapier  
 410 mm x 150 mm x 320 mm



 100 Einh., lose im Karton



## 08448 Kühlkorb „Thermo“

Praktischer Korb aus leichtem, stabilem Alu-Rahmen, fortlaufend umnäht mit reißfestem Polyester außen und isolierender Beschichtung innen. Durch den Rundum-Zipper des Deckels wird die Isolierung zusätzlich unterstützt. Der Deckel ist außerdem mittels Klettverschluss einrollbar. Der klappbare Henkel hat einen weichen EVA-Griff für angenehmes Tragen. Inkl. kleinem Fach mit Reißverschluss außen.

<b>Stück</b>	1	25	100	250
<b>EUR</b>	21.05	18.73	16.32	15.23

 Textil/600D Polyester
  10 Einh., Polybeutel



 480 mm x 275 mm x 230 mm



## 08367 Einkaufskorb „Chapeau“

Da fällt nichts mehr raus. Toller, stabiler Einkaufskorb mit Aluminium-Gestell und Polyester-Bespannung, inkl. Reißverschlussfach außen und festem Boden. An den zwei klappbaren Henkeln können zwei Netze mittels Klettbindern befestigt werden. Dadurch vergrößert sich das Füll-Volumen um 30 %. Am Korb selbst sind die Netze mittels Reißverschluss angebracht. Praktisch und flexibel zugleich.

<b>Stück</b>	1	25	100	250
<b>EUR</b>	17.43	15.69	13.51	12.34

 Textil/600D Polyester
  10 Einh., Polybeutel

 455 mm x 265 mm x 245 mm





## 08451 Einkaufskorb „Vigo“

So macht einkaufen Spaß. Geräumiger, rechteckiger Einkaufskorb aus leichtem, stabilem Alurahmen, fortlaufend umnäht mit doppellagigem Polyester. Der klappbare Henkel hat einen weichen EVA-Griff für angenehmes Tragen.

<b>Stück</b>	1	50	250	500
<b>EUR</b>	18.99	15.77	13.53	12.61

Textil/600D Polyester
 10 Einh., Polybeutel  
 455 mm x 265 mm x 230 mm



## 08402 Einkaufskorb „Silandre“

Eine runde Sache. Stabiler Einkaufskorb mit rundem Aluminiumrahmen, komplett fortlaufend umnäht mit robustem Polyester. Der klappbare Henkel ist mit weichem EVA ummantelt für ein angenehmes Tragen.

<b>Stück</b>	1	50	250	500
<b>EUR</b>	18.76	16.70	14.83	13.84

Textil/600D Polyester
 10 Einh., Polybeutel  
 485 mm x 410 mm x 30 mm x Ø 400 mm



## 06520 Flaschentasche „Six 4 You“

Mit 2 Griffen und Platz für 6 Flaschen. Das eingenähte Flaschengitter verhindert Flaschenbruch und Lärm beim Transport von Glasflaschen. Auch passend für 1,5 L PET.

<b>Stück</b>	1	100	500	1000
<b>EUR</b>	2.97	2.57	2.13	1.99

Textil/Recyceltes NonWoven
 200 Einh., lose im Karton  
 300 mm x 200 mm x 300 mm



## 06519 Flaschentasche „Deluxe“

Leichte, faltbare Tasche mit Platz für 6 Flaschen in abgetrennten Fächern. Der verstärkte Tragegriff sorgt zudem für ein sicheres und angenehmeres Tragen. Ideal für einzeln gekaufte Flaschen (1,0 Liter).

<b>Stück</b>	1	100	500	1000
<b>EUR</b>	3.46	3.09	2.69	2.50

Textil/Recyceltes 600D Polyester
 100 Einh., lose im Karton  
 280 mm x 240 mm x 160 mm



## 07448 Flaschentasche „Filz“

Stabile Getränketasche aus recyceltem Polyesterfilz: Hier lassen sich bis zu 6 Trinkflaschen (jeweils max. 0,70 Liter) sicher verstauen. Die Trennwände verhindern lästiges Klirren und schützen die Getränkeflaschen vor Beschädigung. Inklusive breitem Henkel für einfachen und bequemen Transport.

<b>Stück</b>	1	100	500	1000
<b>EUR</b>	5.93	5.13	4.26	3.98

Textil/Recyceltes Polyester-Filz 40 Einh., lose im Karton  
 260 mm x 135 mm x 165 mm



## 01079 Filzkorb „Mika“, groß

Perfekt zum Organisieren, Reduzieren von Unordnung und ideal für Badezimmerartikel, Kleinkram, Medien- und Bürobedarf und vieles mehr. Großer, faltbarer Filzkorb in der Farbe anthrazit mit Paspelierung am oberen Abschluss. Inklusive Einlegeboden für eine noch größere Stabilität.

<b>Stück</b>	1	100	500	1000
<b>EUR</b>	7.04	6.08	5.03	4.62

Textil/Polyester-Filz 32 Einh., Polybeutel  
 360 mm x 140 mm x 250 mm



## 01770 Wäschebeutel „Jumbo“

Praktischer Wäschebeutel zum Reinigen von Heim- und Tier-textilien. Er ist schnell trocknend und besteht aus recyceltem, dichten Twill-Gewebe, das Wasser und Seife hindurchlässt. Dies ermöglicht eine schonende Reinigung des Inhalts. Dank des praktischen Reißverschlusses über die gesamte Breite kann der Wäschebeutel bequem befüllt werden und lässt sich zum Trocknen oder Sammeln der Wäsche ganz einfach aufhängen.

<b>Stück</b>	1	50	250	500
<b>EUR</b>	5.22	4.79	4.65	4.50

Textil/RPET 80 Einh., RPET-Polybeutel  
 700 mm x 800 mm







## 01199 Beutel „Bionda“

Hipster Beutel aus 100 % Baumwolle. Das hohe Stoffgewicht von 400 gr/m<sup>2</sup> und die runde Grundfläche ermöglichen ein selbstständiges Stehen des Beutels. Einsetzbar zum Beispiel offen mit umgekrepelten Rand im Badezimmer für die Aufbewahrung von Haarbürsten oder in der Küche als Brotbeutel. Mit Kordelzug zum einfachen Verschließen. Tragfähigkeit: max. 3 kg.

<b>Stück</b>	1	100	500	1000
<b>EUR</b>	2.63	2.35	2.04	1.90



 Textil/Baumwolle  200 Einh., lose im Karton  
 325 mm x 315 mm x Ø 190 mm



## 01030 Brotbeutel „ECOCARE“

Die Alternative zu Plastiktüten! Ökologischer Baumwollbeutel mit Kordelzug für den umweltfreundlichen Transport von Brot, Gebäck und Brötchen. Tragfähigkeit max. 5 kg.

<b>Stück</b>	1	100	500	1000
<b>EUR</b>	1.92	1.70	1.49	1.39



 Textil/Baumwolle  300 Einh., lose im Karton  
 380 mm x 310 mm x 5 mm



## 01085 Obst- und Gemüsebeutel „ECOCARE“, medium

Ideale Alternative zur Einweg-Plastiktüte! Der leichte Polyesterbeutel mit Kordelzug ist der perfekte Begleiter für Ihren Einkauf und den Transport von Gemüse und Obst. Waschbar bei 30°C. Tragfähigkeit: max. 3 kg.



<b>Stück</b>	1	500	1000	5000
<b>EUR</b>	0.84	0.76	0.66	0.61

 Textil/100% Polyester  
 350 mm x 260 mm x 3 mm

 400 Einh., lose im Karton

## 01086 Obst- und Gemüsebeutel „ECOCARE“, large

<b>Stück</b>	1	500	1000	5000
<b>EUR</b>	1.00	0.89	0.77	0.72

 Textil/100% Polyester  
 400 mm x 300 mm x 3 mm

 400 Einh., lose im Karton







## 01194 Obst- und Gemüsebeutel Cotton „ECOCARE“, small

Ökologisch und nachhaltig. Der wiederverwendbare Beutel mit Kordelzug besteht zu 100 % aus Baumwolle und ist die Alternative zu Einmal-Plastiktüten im Supermarkt. Immer hygienisch, da waschbar bei 60°C. Tragfähigkeit: max. 3 kg.

<b>Stück</b>	1	100	500	1000
<b>EUR</b>	1.20	1.07	0.96	0.89

 Textil/Baumwolle  
 325 mm x 235 mm

 500 Einh., lose im Karton





## 09448 Sportbeutel „Hipster“

Hipster Sportbeutel aus Non Woven mit schönem Wave-Design. Der Kordelzug und die stabilen Kordeln sorgen für ein sicheres Verschließen des Beutels. Als Rucksack oder Umhängetasche verwendbar.

<b>Stück</b>	1	500	1000	5000
<b>EUR</b>	0.89	0.79	0.70	0.66

Textil/NonWoven 300 Einh., lose im Karton  
 335 mm x 410 mm



## 09840 Sportbeutel „Rucksack“

Sportbeutel mit austauschbarem Namenschild, Kordel und verstärkten Ecken gegen Ausreißen beim Tragen. Als Rucksack oder Umhängetasche verwendbar.

<b>Stück</b>	1	500	1000	5000
<b>EUR</b>	1.29	1.14	1.02	0.94

Textil/210T Polyester 100 Einh., Polybeutel  
 400 mm x 300 mm



## 07659 Sportbeutel „Trikot“ Deutschland

Nicht nur für sportliche Kids. Sportbeutel in Trikotform und Deutschlandfarben mit Kordelzug. Als Rucksack oder Umhängetasche verwendbar.

<b>Stück</b>	1	100	500	1000
<b>EUR</b>	2.37	2.13	1.79	1.67

Textil/Nylon 200 Einh., Polybeutel  
 400 mm x 460 mm x 5 mm



## 09112 Rucksack „Journey“

Moderner Rucksack im schicken grau-melierten Farbton. Der Rucksack mit gepolstertem Rückenteil verfügt über ein offenes Frontfach sowie ein seitlich angebrachtes Netzfach zum Verstauen einer Trinkflasche. Das vorne aufgenähte PU Badge ermöglicht das Befestigen von Schuhen, indem die Schnürsenkel durchgefädelt und verknotet werden. Das großzügige Innenfach wird durch einen schwarzen 2-Wege-Reißverschluss verschlossen. Füllvolumen: ca. 15,0 Liter.

<b>Stück</b>	1	50	250	500
<b>EUR</b>	8.35	7.44	6.59	6.16

Textil/300D Polyester 25 Einh., Polybeutel  
 280 mm x 140 mm x 400 mm





## 01344 Drawstring Bag „Step One“

Aus recyceltem PET! Hipper Turnbeutel in gesteppter Daunenoptik aus recyceltem Polyester. Verschluss wird er mithilfe von zwei schwarzen Kordeln.

<b>Stück</b>	1	100	500	1000
<b>EUR</b>	3.30	2.93	2.83	2.83

Textil/Polyester 50 Einh., Polybeutel  
 380 mm x 420 mm



## 01346 Shoppertasche „Step One“

Aus recyceltem PET! Hippe Shoppertasche in gesteppter Daunenoptik aus recyceltem Polyester. Mit bequemen Tragegriffen, Reißverschluss oben und eingenähtem Reißverschlussetui an der Innenseite.

<b>Stück</b>	1	50	250	500
<b>EUR</b>	4.28	3.65	3.50	3.36

Textil/Polyester 50 Einh., Polybeutel  
 370 mm x 420 mm



## 09114 Einkaufstasche „Journey“

Schöne Einkaufstasche im schicken grau-melierten Farbton. Die Tasche bietet neben der Haupttasche eine offene Fronttasche sowie ein seitlich angebrachtes Netzfach, welches sich zum Verstauen einer Trinkflasche eignet. Füllvolumen: ca. 13,0 Liter.

<b>Stück</b>	1	100	500	1000
<b>EUR</b>	6.48	5.62	4.65	4.26

Textil/300D Polyester 50 Einh., Polybeutel  
 380 mm x 110 mm x 330 mm







## 08028 Rucksack „Picknick Deluxe“

Für 4 Personen. Gabeln, Messer und Löffel aus Edelstahl mit Kunststoffgriff, Teller, Weingläser aus Kunststoff, Stoffservietten, 1 Salz-/Pfefferstreuer, 1 Flaschenöffner, 1 Käsemesser, 1 Schneidbrett aus Holz und eine abnehmbare Weintasche mit Kühlfunktion. Mit grauer PEVA Folie isoliert.

<b>Stück</b>	1	25	50	100
<b>EUR</b>	49.13	43.54	36.69	34.23

 Textil/600D Polyester

 4 Einh., Polybeutel

 300 mm x 150 mm x 470 mm







## 09488 Strandtasche „Miami Beach“ mittel

Ab zum Strand. Tolle Polyester-Tasche mit Innenbeschichtung aus PVC, zwei Tragehenkeln aus dicken Baumwollkordeln (15 mm Durchmesser) und Metallösen an den Löchern für die Henkel. Das weiße, eingenähte Täschchen und die Tasche selbst sind mittels Reißverschluss inkl. Zipper Puller zu verschließen. Großes Füllvolumen durch den breiten Boden.



<b>Stück</b>	1	100	500	1000
<b>EUR</b>	7.79	6.94	6.05	5.63

 Textil/Polyester  
 480 mm x 340 mm x 170 mm

 50 Einh., Polybeutel

## 09479 Strandtasche „Miami Beach“ groß

<b>Stück</b>	1	100	500	1000
<b>EUR</b>	9.24	8.22	7.16	6.68

 Textil/Polyester  
 650 mm x 450 mm x 90 mm

 30 Einh., Polybeutel





## 08369 Kulturbeutel „Care“

Schwarzer Kulturbeutel aus Polyester, ausgestattet mit großem Hauptfach mit Reißverschluss, welches ein Netzfach sowie ein zusätzliches Netzfach mit Reißverschluss und Haken zum Aufhängen beinhaltet. Große Gummi-Laschen im Inneren sorgen für Ordnung zur Fixierung von Hygieneutensilien wie z.B. Zahnbürste. Das kleine Frontfach mit Reißverschluss bietet zusätzlichen Stauraum für kleinere Artikel. Der obige Griff sorgt für einen angenehmen Tragekomfort.

<b>Stück</b>	1	100	500	1000
<b>EUR</b>	9.30	8.28	7.21	6.72

 Textil/Recyceltes 600D Polyester

 50 Einh., lose im Karton

 260 mm x 100 mm x 230 mm





## 09497 Tablet-PC Tasche „Kork“ für Display-Größe 25,65 cm (10,1“)

Ein Stück Natur für moderne Technik. Tablet-PC Tasche aus leinenfarbenem Textil mit Kork bezogen für Tablet-PCs mit einer Bildschirmdiagonale von bis zu 25,65 cm (10,1“). Verschließen der Tasche mittels Knopf und Gummischlaufe.

<b>Stück</b>	1	100	500	1000
<b>EUR</b>	3.26	2.90	2.57	2.40

 Holz/Kork

 100 Einh., Polybeutel

 275 mm x 205 mm x 5 mm





# TEXTILIEN.

- Decken
- Handtücher
- Kopfbedeckungen
- Schweißbänder
- Tücher & Schals









NEW!



## 01995 Sommerhut „Kuba“

Für Urlaubsfeeling an warmen Sommertagen. Schicker Sonnenhut aus geflochtenem Seegras mit abgenähter Krempe. In klassischem Trilby-Schnitt mit schmaler Hutkrempe, hinten aufgeschlagen. Das Hutband mit Klettverschluss ist in verschiedenen Farben erhältlich und kann individuell veredelt werden.

<b>Stück</b>	1	100	500	1000
<b>EUR</b>	3.86	3.33	2.77	2.57

 Textil/Seegras  
 Ø 58 mm

 100 Einh., lose im Karton





## 08066 Strohhut „Texas“

Einmal Cowboy sein. Cooler Strohhut im Cowboylook mit Klettverschluss-Band für Ihre Werbeanbringung. Hutbänder in vielen weiteren Farben erhältlich.

<b>Stück</b>	1	100	500	1000
<b>EUR</b>	3.85	3.33	2.82	2.63

Stroh 100 Einh., lose im Karton  
 340 mm x 350 mm x Ø 355 mm



## 08380 Panamahut „Salvador“

Südsee-Schick für den Kopf. Toller Hut aus Papier in klassischem Schnitt, innen mit weißem Nylon vernäht. Polyesterband mit Klettverschluss in schwarz, weiß, rot oder blau.

<b>Stück</b>	1	100	500	1000
<b>EUR</b>	7.18	6.22	5.16	4.82

Papier/Pappe 100 Einh., lose im Karton  
 280 mm x 240 mm x 120 mm



## 08017 Trachtenhut „Felt“ Bavaria

Modischer, grauer Filzhut mit kleiner, asymmetrischer Krempe und weiß- blauem Band bestehend aus drei einzelnen Kordeln. Der Hut ist leicht und hat eine feste Form.

<b>Stück</b>	1	100	500	1000
<b>EUR</b>	5.33	4.60	3.83	3.56

Textil/Polyester-Filz 96 Einh., lose im Karton  
 275 mm x 230 mm x 120 mm Fan



## 01815 Mütze „Fisherman“

Lässige Seemannsmütze für Männer und Frauen. Die klassische Rollmütze rundet zu jeder Jahreszeit das Outfit ab und hält an kalten Tagen den Kopf warm. Ob als modisches Accessoire in Frühjahr und Sommer oder als nützlicher Beschützer vor kaltem, nassen Schmuddelwetter, die Mütze macht immer eine gute Figur.

<b>Stück</b>	1	100	500	1000
<b>EUR</b>	3.17	2.83	2.46	2.30

Textil/Polyester  
 215 mm

200 Einh., Polybeutel



## 01814 Strickmütze „Fisherman“

Lässige, grob gestrickte Seemannsmütze für Männer und Frauen. Die klassische Rollmütze rundet zu jeder Jahreszeit das Outfit ab und hält an kalten Tagen den Kopf warm. Ob als modisches Accessoire in Frühjahr und Sommer oder als nützlicher Beschützer vor kaltem, nassen Schmuddelwetter, die Mütze macht immer eine gute Figur.

<b>Stück</b>	1	100	500	1000
<b>EUR</b>	3.13	2.79	2.43	2.27

Textil/Polyester  
 180 mm

144 Einh., Polybeutel





## 01982 Weihnachtsmütze

Ein Highlight zu Heiligabend. Klassische Weihnachtsmütze für die festliche Stimmung zur Weihnachtszeit. Das weiche Material sorgt für ein besonders angenehmes Tragegefühl.

<b>Stück</b>	1	500	1000	5000
<b>EUR</b>	1.17	1.02	0.84	0.79

Textil/Polyester-Filz  
 420 mm x 300 mm

200 Einh., Polybeutel



## 08641 Weihnachtsmütze „Kids“

<b>Stück</b>	1	500	1000	5000
<b>EUR</b>	0.74	0.67	0.56	0.51

Textil/Polyester-Filz  
 360 mm x 300 mm

250 Einh., Polybeutel



## 08601 Cap „Reflection“

Mit diesem Cap kann man sich sehen lassen. Tolles Accessoire aus Polyester mit reflektierenden Streifen am Schild und an der Seite, sowie reflektierenden Luftflöchern und einem reflektierenden Knopf oben. Größenverstellbar mittels des Klettverschlusses hinten. In den Farben weiß, neon-gelb, neon-orange und rot erhältlich.

<b>Stück</b>	1	100	500	1000
<b>EUR</b>	1.99	1.77	1.57	1.46

Textil/Polyester  
 180 mm x 220 mm

200 Einh., lose im Karton



## 04800 Sonnenschild „Style“

Ideal für Strand und Freizeit. Sonnenschild aus Kunststoff in leuchtenden Trendfarben. Einheitsgröße.

<b>Stück</b>	1	500	1000	5000
<b>EUR</b>	1.84	1.62	1.29	1.17

Kunststoff/Polystyrol  
 230 mm x 185 mm x 47 mm

100 Einh., lose im Karton





## 01603 Multischal „Fleece“

Warmer Wendeschal aus Fleece-Material, der den unterschiedlichsten Anforderungen gerecht wird. Er kann als Gesichtsschutz, Halsmanschette, Schal, Kopftuch, Armband, Piratenmütze oder Sturmhaube verwendet werden. Er eignet sich perfekt um Hals und Gesicht beim Radfahren, Angeln, Gartenarbeiten, Wandern, Motorradfahren, Bergsteigen, Joggen oder Laufen vor Wind, Staub und Kälte zu schützen. Ein Ende ist mit einer Kordel zum individuellen Einstellen der Passform versehen.

<b>Stück</b>	1	100	500	1000
<b>EUR</b>	2.66	2.37	2.10	1.96

Textil/100% Polyester  
 400 mm x 300 mm

100 Einh., lose im Karton



## 01601 Multischal „Sporty“

Vielseitiger Schal, der den unterschiedlichsten Anforderungen gerecht wird. Er kann als Gesichtsschutz, Halsmanschette, Schal, Kopftuch, Armband, Piratenmütze oder Sturmhaube verwendet werden. Er eignet sich perfekt um Hals und Gesicht beim Radfahren, Angeln, Gartenarbeiten, Wandern, Motorradfahren, Bergsteigen, Joggen oder Laufen vor Wind, Staub und Kälte zu schützen.

<b>Stück</b>	1	100	500	1000
<b>EUR</b>	1.44	1.29	1.14	1.06

Textil/95% Polyester  
5% Spandex  
 500 mm x 250 mm

200 Einh., lose im Karton  
 Fan



## 01625 Outdoor Decke „Relax“

Die perfekte Decke für alle, die gern draußen unterwegs sind. Ultraleicht, wasserabweisend und zusammenfaltbar mit einer kleinen Tasche inkl. Kordelzug. Das Besondere an der Decke sind die vier mit Metallösen versehenen Ecken. Mithilfe der mitgelieferten Kunststoffhaken lässt sie sich leicht im Boden befestigen. Damit sind Picknicks und Pausen auch bei Wind und Wetter kein Problem mehr.

<b>Stück</b>	1	50	250	500
<b>EUR</b>	12.00	10.38	8.62	8.04

Textil/Polyester  
 1500 mm x 2000 mm

100 Einh., Polyesteretui







## 01645 Fleecedecke „Basic“, 150x120 cm

Weiche Kuscheldecke aus Fleece-Stoff (180g/qm) mit schmalem Kettelrand (Overlock-Stich). Pflegeleicht und strapazierfähig. Waschbar bei 30° und schnelltrocknend. Perfekt geeignet für Schule, Gastronomie, Hotellerie, wie auch für Events und auf der eigenen Couch.

<b>Stück</b>	1	100	500	1000
<b>EUR</b>	9.12	7.89	6.55	6.11

 Textil/100% Polyester  
 1500 mm x 1200 mm



 20 Einh., lose im Karton



## 01646 Fleecedecke „Supreme“, 150x120 cm

Wertige, weiche Kuscheldecke aus dickem Fleece-Stoff (200g/qm) mit schmalem Kettelrand (Overlock-Stich). Pflegeleicht und strapazierfähig. Waschbar bei 30° und schnelltrocknend. Perfekt geeignet für Schule, Gastronomie, Hotellerie, wie auch für Events und auf der eigenen Couch. Inklusive praktischer Hülle, unmontiert im Lieferumfang enthalten.

<b>Stück</b>	1	100	500	1000
<b>EUR</b>	8.67	7.71	6.72	6.26

 Textil/Fleece  
 1500 mm x 1200 mm

 15 Einh., lose im Karton



## 01884 Taille-Schürze „Gastro“, 40x90 cm

Für Gastronomie und Servier-Profis zuhause. Hochwertiger schwarze Taille-Schürze aus Baumwolle (180 g/qm) mit zwei aufgesetzten Fronttaschen. Länge seitliche Bänder: jeweils ca. 85 cm.

<b>Stück</b>	1	100	500	1000
<b>EUR</b>	4.43	3.95	3.43	3.20

Textil/Baumwolle  
 400 mm x 900 mm

100 Einh., 10 Stück im Polybeutel



## 01885 Schürze „Gastro“, 90x58 cm

Für alle Profis an Grill und Herd. Hochwertiger schwarze Schürze aus Baumwolle (180 g/qm) mit aufgesetzter Fronttasche. Länge Nackenband: ca. 60 cm. Länge seitliche Bänder: ca. 82 cm.

<b>Stück</b>	1	100	500	1000
<b>EUR</b>	4.73	4.22	3.68	3.43

Textil/Baumwolle  
 900 mm x 580 mm

100 Einh., 10 Stück im Polybeutel



## 01424 Schürze „Deluxe“

Perfekt geeignet für alle Profi-Griller. Braune Grillschürze aus stabiler Baumwolle mit größenverstellbarem Hals- und Bauchband. Vorne mit zwei Taschen. Die Ränder der Schürze sind mit einem PU-Band eingefasst.

<b>Stück</b>	1	25	100	250
<b>EUR</b>	27.53	24.50	21.75	20.31

Textil/Baumwolle  
 860 mm x 640 mm

35 Einh., Nonwoven Beutel





# SCHUTZARTIKEL.

- Desinfektion & Hygiene
- Gesichts- & Mundschutz
- Körperschutz
- Schutzsets



Schutzartikel

299

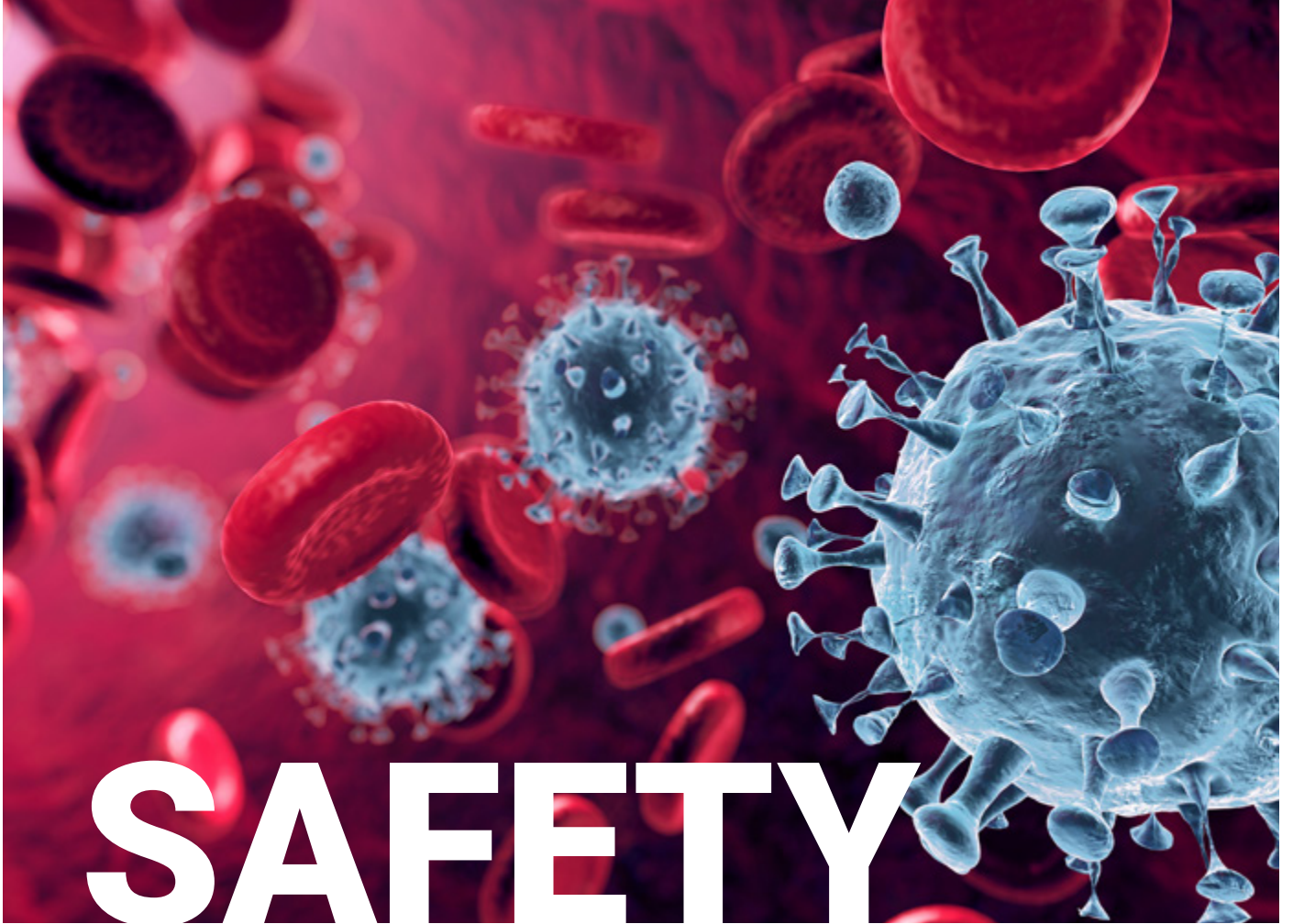

# SAFETY for life.

## **Safety for life – kompetente Lösungen für herausfordernde Themen.**

Stay safe, stay healthy. Wir präsentieren die Erweiterung unseres Sortiments um eine Vielzahl an Schutzartikeln – inklusive hauseigener Maskenproduktion »Made in Germany«. Ursprünglich ins Leben gerufen anlässlich der Lieferengpässe während der Coronapandemie, ermöglicht uns die Spezialisierung auf diesem Gebiet zügig und flexibel auf herausfordernde Themen zu reagieren. Wir stehen für schnelle und unkomplizierte Produktion unter Einhaltung höchster Qualitätsstandards.

Schutzartikel  
300



# Atenschutzmaske.

## FFP2 und FFP3.



Qualität  
Made in  
Germany.

### ZERTIFIZIERT

Gemäß Verordnung (EU) 2016/425 und der europäischen Norm EN 149:2001 + A1:2009.

**BEINHALTET AUCH BEDRUCKTE MASKEN.**

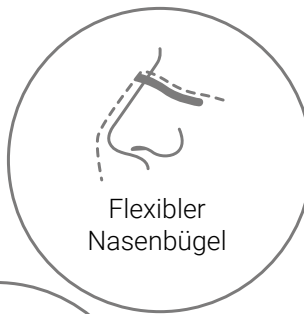

### Unsere Qualitätsversprechen.

- Produktion und Material – 100% Made in Germany.
- Hochwertige Verarbeitungsqualität nach europäischen Standards.
- Höchste Ansprüche an ein umweltschonendes und hygienisches Produktionsverfahren, Verpackung und Lagerung.
- Kompromisslose und permanente Qualitätsprüfung für höchste Ansprüche und Sicherheit.

### Ihre Vorteile.

- Durch die Verwendung von hochwertigen deutschen Filterstoffen kann auf viele unnötige Filterlagen verzichtet werden. Das Atmen und das längere Tragen der Maske ist dadurch wesentlich angenehmer als bei den meisten anderen Modellen.
- Sicherer und wirksamer Schutz vor Partikeln, flüssigen und festen Aerosolen für den Träger.
- Hochwertig verarbeitete Maske mit schützenden Schichten.
- Frei von Glasfaser, Latex und Gerüchen.
- Extra hautfreundliches Vlies mit sehr geringen Atemwiderständen, hohem Tragekomfort und hervorragender Passform.



# FFP2 und FFP3 Masken aus der Eigenproduktion.



Qualität  
Made in  
Germany.

Vom Material bis zur Herstellung – 100% Made in Germany.



<b>Artikelnummer</b>	<b>01763</b>	<b>01769</b>
<b>Artikelbezeichnung</b>	<b>Atemschutzmaske „SafeCare“ FFP3 NR, 10er Set</b>	<b>Atemschutzmaske „CareOne“ FFP2 NR D, 10er Set</b>
<b>Schutzklasse</b>	FFP3	FFP2
<b>Dolomitenstaubprüfung</b>	nein	ja
<b>Form</b>	Klassische Faltmaske mit Ohrband	Klassische Faltmaske mit Ohrband
<b>Material</b>	4-lagig	4-lagig
<b>Primäre Verpackung</b>	10 Stück im Polybeutel und Karton	10 Stück im Polybeutel
<b>Produktionsort</b>	Deutschland	Deutschland
<b>CE-Kenn-zeichnung</b>	0534 - OETI Österreich	0757 - ift Rosenheim GmbH

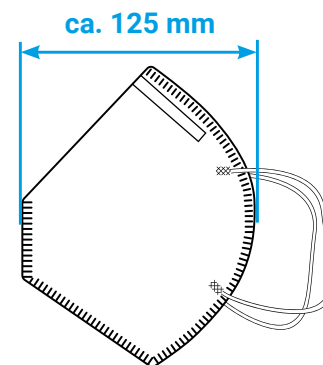
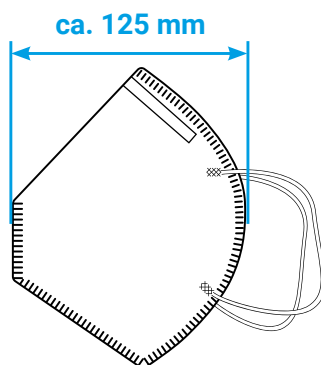



## ZERTIFIZIERT

Gemäß Verordnung (EU) 2016/425 und der europäischen Norm EN 149:2001 + A1:2009.  
**BEINHALTET AUCH BEDRUCKTE MASKEN.**



dermatest-garantie.de



dermatest-garantie.de

01926	01747
<b>Atemschutzmaske „Multi“ FFP2 NR, 10er Set</b>	<b>Atemschutzmaske „Colour“ FFP2 NR, 10er Set</b>
FFP2	FFP2
nein	nein
Klassische Faltmaske mit Ohrband	Klassische Faltmaske mit Ohrband
5-lagig	5-lagig
10 Stück im Polybeutel	10 Stück im Polybeutel
Deutschland	Deutschland
2233 - GÉPTESZT Ungarn	2233 - GÉPTESZT Ungarn



Farbvarianten 01926 und 01747:



## 01687 Medizinische Gesichtsmaske „OP“ 50er Set

Die medizinische Gesichtsmaske besteht aus 4 Schichten. Mit Hilfe der flexiblen und elastischen Ohrenbänder passt sich die Maske leicht an das Gesicht an. Der verstärkte Doppel-Draht der Nasenklammer sorgt für die perfekte Passform und einen sicheren Halt. Zertifiziert gemäß DIN EN 14683 Typ IIR.

<b>Stück</b>	1	25	100	250
<b>EUR</b>	12.44	12.16	11.87	11.58

Textil/Polypropylen  
 175 mm x 95 mm

10 Einh., 50 Stück im Einzelkarton



## 01745 Medizinische Kinder-Gesichtsmaske „OP“, 50er Set

<b>Stück</b>	1	25	100	250
<b>EUR</b>	10.73	10.15	9.87	9.58

Textil/Polypropylen  
 145 mm x 95 mm

100 Einh., 50 Stück im Einzelkarton

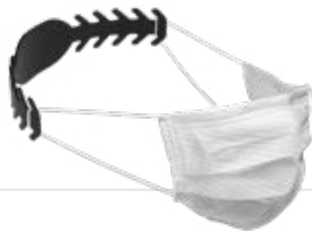

## 01492 Maskenhalterung „Comfort“, medium

Vermeiden Sie schmerzende Ohren nach dem langen Gebrauch Ihrer Maske. Mit der Halterung wird die Belastung weg von den empfindlichen Ohren hin auf den Hinterkopf verlagert. Sie ist für die Nutzung mit allen herkömmlichen Atemschutzmasken geeignet. Dank der Vielzahl an Haken lässt sich der Sitz Ihrer Maske perfekt an den Kopfumfang anpassen. Die Maskenhalterung lässt sich mit einem Tuch und Spülmittel reinigen. Auch das Säubern mit Desinfektionsmittel ist möglich. Dadurch ist sie immer wieder verwendbar.

<b>Stück</b>	1	500	1000	5000	
<b>EUR</b>	0.40	0.34	0.29	0.26	

Kunststoff/Polypropylen  
 145 mm x 25 mm

2000 Einh., lose im Karton

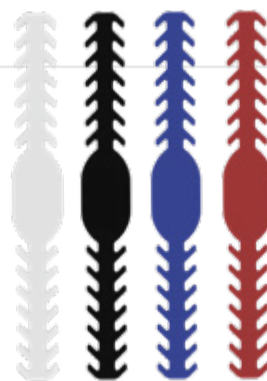

## 01740 Maskenhalterung „Comfort“, large

<b>Stück</b>	1	500	1000	5000	
<b>EUR</b>	0.44	0.40	0.29	0.27	

Kunststoff/Polypropylen  
 184 mm x 25 mm

2000 Einh., lose im Karton





## 01493 Gesichtsvisier „Protection“

Großzügiger Gesichtsschild mit hohem Tragekomfort. Das Visier ist 4stufig klappbar. Der Riemen ist dank einer Druckknopf-leiste größenverstellbar. Das klare Visier kann vom Kopfteil getrennt und ausgetauscht werden, was eine leichte Reinigung ermöglicht. Schützt Augen, Mund und Nase vor Aerosolen, Flüssigkeitsspritzern und Staub. 5er Visier- Nachfüllpack 01494.

<b>Stück</b>	1	100	500	1000
<b>EUR</b>	10.31	8.97	7.21	6.72

Kunststoff/PET-G + PP 20 Einh., Polybeutel  
 260 mm x 235 mm x 220 mm



## 01458 Gesichtsschild „Premium“

Großzügiger Gesichtsschild mit einem hohen Tragekomfort. Größenverstellbar aufgrund des flexiblen Gummibandes und der Klemme zum einstellen der Bandlänge. Das durchsichtige Schild kann vom Kopfteil getrennt und ausgetauscht werden. Der weiche Schaumstoff am Stirnteil sorgt für ein angenehmes Gefühl auf der Haut. Schützt Augen, Mund und Nase vor Aerosolen, Flüssigkeitsspritzern und Staub.

<b>Stück</b>	50	1000
<b>EUR</b>	2.72	2.15

Kunststoff/PET-G 31 Einh., Stretchfolie  
 225 mm x 200 mm x 145 mm



## 01496 Mund-Nasen-Schild „Gastronomie“

Der Mund-Nasen-Schild schützt durch seine großzügige Form sowohl den Träger, wie auch sein Gegenüber beim Sprechen vor Aerosolen und Flüssigkeiten. Durch seinen hohen Tragekomfort aufgrund der großzügigen Kinnauflagefläche und die ausgeprägte Frischluftzufuhr eignet er sich besonders für den Einsatz in der Gastronomie. Der Schild kann von der Halterung am Kinn getrennt werden und lässt sich dadurch leicht mit einem feuchten Tuch und/oder Desinfektionsmittel reinigen. Je nach Bedarf kann der Schild auch ausgetauscht werden. ( 01543 - 10er Set Nachfüllpack Schilder)

<b>Stück</b>	1	100	500	1000
<b>EUR</b>	2.22	1.97	1.74	1.63

Kunststoff/PP + PET 50 Einh., Polybeutel  
 150 mm x 110 mm x 70 mm



## 01430 Schutzbrille „Safety“

Die Schutzbrille „Safety“ überzeugt durch ihre Funktionalität und ihr Design. Sie besteht aus hochwertigem Tritan, ist dadurch sehr langlebig und gewährt auch über lange Zeit einen hohen Tragekomfort. Sie ist bruchfest und bietet durch die hochgezogenen Gläser einen zuverlässigen Rundum-Schutz für die Augen. Auch für Brillenträger geeignet. Verpackt im Einzelkarton. Zertifiziert gem. Verordnung (EU) 2016/425 persönliche Schutzausrüstung, Kategorie II (Schutz vor mittleren Risiken) EN 166:2001.

<b>Stück</b>	1	100	500	1000	
<b>EUR</b>	3.47	3.09	2.75	2.56	

Kunststoff/Tritan 50 Einh., Einzelkarton  
 166 mm x 30 mm x 40 mm



## 01522 Korbbrille „Protection“

Die Schutzbrille „Protection“ überzeugt durch ihre Funktionalität und ihr Design. Das Gestell aus TPE schmiegt sich angenehm an die Konturen des Gesichts an. Das sehr klare Brillenglas besteht aus PC und verfügt über eine Anti-Scratch-Beschichtung. Die integrierten Belüftungsschlitze im Gestell verhindern ein Beschlagen des Glases. Das breite, dehnbare Brillenband lässt sich über die Laschen flexibel in der Länge einstellen und bietet dadurch einen hohen Tragekomfort. Zertifiziert gem. Verordnung (EU) 2016/425 persönliche Schutzausrüstung, Kategorie II (Schutz vor mittleren Risiken) EN 166:2001.

<b>Stück</b>	1	100	500	1000
<b>EUR</b>	9.24	8.27	6.96	6.51

Kunststoff/TPE + PC 50 Einh., Polybeutel  
 174 mm x 84 mm x 69 mm



## 01491 Schlüsselanhänger „Safe contact“

Perfekt geeignet zum kontaktlosen Bedienen von Lichtschaltern, Tastaturen von EC-Lesegeräten, Geldautomaten sowie zum Öffnen von Türen. Der Schlüsselanhänger lässt sich ganz einfach am eigenen Schlüsselbund befestigen und ist damit immer griffbereit. Wiederverwendbar, da eine Reinigung mit Spülmittel und auch Desinfektionsmittel möglich ist.

<b>Stück</b>	1	500	1000	5000	
<b>EUR</b>	0.83	0.70	0.59	0.53	



Kunststoff/Polystyrol 250 Einh., lose im Karton  
 100 mm x 50 mm x 3 mm



## 01889 Antigen Schnelltest Hotgen, 1er Set, Nasaltest

Für die Eigenanwendung. Der Corona-Schnelltest ANTIGEN RAPID TEST zeichnet sich besonders durch seine einfache und sichere Anwendung aus. Ein kurzer Tupfer wird lediglich 2 cm tief in beide Nasenlöchern eingeführt. Nach nur 15 Minuten zeigt der Test über ein positives oder negatives Ergebnis an. Besonders geeignet zur Testung von älteren Menschen, Kindern und Menschen mit Einschränkungen, da die Umsetzung sehr einfach ist. Hersteller: Beijing Hotgen Biotech Co., LTD, CE 0123

<b>Stück</b>	1	100	500	1000
<b>EUR</b>	2.65	2.43	2.36	2.29



 Kunststoff  
 111 mm x 197 mm

 400 Einh., Polybeutel



## 01891 Antigen Schnelltest Hotgen, 5er Set, Nasaltest

<b>Stück</b>	1	20	100	200
<b>EUR</b>	12.51	10.37	10.01	9.65

 Kunststoff  
 170 mm x 90 mm x 50 mm



 128 Einh., Einzelkarton



## 01886 Antigen Schnelltest AmonMed, 1er Set, Lollittest

Für die Eigenanwendung. Der Corona-Schnelltest ANTIGEN RAPID TEST KIT (Colloidal Gold) for Saliva Swab zeichnet sich besonders durch seine einfache und sichere Anwendung aus. Mit einem kurzen Tupfer wird aus der Mundhöhle ein Abstrich genommen. Nach nur 15-20 Minuten zeigt der Test ein positives oder negatives Ergebnis an. Besonders geeignet zur Testung von älteren Menschen, Kindern und Menschen mit Einschränkungen, da die Durchführung sehr einfach ist. Hersteller: Xiamen AmonMed Biotechnology Co., Ltd. EC Certificate No. 1434-IVDD-467/2021, CE1434

<b>Stück</b>	1	100	500	1000
<b>EUR</b>	3.36	3.00	2.93	2.86

 Kunststoff  
 65 mm x 140 mm



 500 Einh., Einzelkarton



## 01908 Antigen Schnelltest WANTAI, 1er Set, Lolli-/Nasaltest

Für die Eigenanwendung. Der Corona-Schnelltest ANTIGEN RAPID TEST zeichnet sich besonders durch seine einfache und sichere Anwendung aus. Der Abstrich kann über Mund oder Nase erfolgen. Nach nur 15 Minuten zeigt der Test ein positives oder negatives Ergebnis an. Besonders geeignet zur Testung von älteren Menschen, Kindern (ohne Alterseinschränkung) und Menschen mit Einschränkungen da die Umsetzung sehr einfach ist. Hersteller: Beijing WANTAI Biological Pharmacy Enterprise Co., Ltd., CE 2854, AT1265/21, PEI Evaluierung

<b>Stück</b>	1	100	500	1000
<b>EUR</b>	3.90	3.42	3.19	3.12

 Kunststoff  

 480 Einh., Einzelkarton



# SONDER- anfertigungen.

## **Wir verwirklichen Ihre Ideen mit einzigartigem Branding.**

Ganz nach Ihren Vorstellungen übernehmen wir die komplette Realisierung und Abwicklung nach Ihren Anforderungen – 100 % individuell und alles aus einer Hand. Wir bieten den besonderen Vorsprung für Ihre Ideen. Innerhalb kürzester Zeit ist die serienreife Produktion einzigartiger Artikel möglich. Ein besonderes Augenmerk legen wir hierbei auf Kundennähe und persönliche Beratung über die gesamte Prozesskette hinweg.





## Die Fertigungsvorbereitung.

### Entwicklung, Technologie und Qualität.

- Erstellung eines 3D-Entwurfs und Festlegung der Druckgrößen.
- Prüfung und Projekt-Zulassung durch Factory Audit (Herstellerqualitäten, QM-System, Ausführung der Produktion).
- Finalisierung von Druckgrößen und Prägefeldern.
- Erstellung von 3D-Prototypen und Muster.
- Durchführung von Klebe- und Verhaltenstests.
- Abmusterung des gewünschten Farbtons.

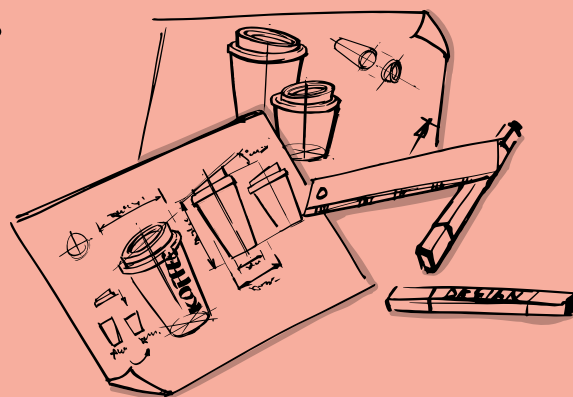

## Der Fertigungsprozess.

### Produktion und Veredelung.

- Abmusterung der Werkzeuge.
- Finalisierung der Stückzahlen.
- Fertigung in der Spritzerei im 3-Schicht-Betrieb.
- Kundenfreigabe anhand eines Pre-Production-Musters im laufenden Herstellungsprozess.
- Ausgiebige Sichtkontrolle aller Produktionsteile.
- Festlegung des Veredelungsverfahrens in der Druckerei.
- Fertigung im 2-Schicht-Betrieb.
- Akribische Qualitätskontrolle der Druck-Erzeugnisse.
- Produktion von Anleitung, Aufklebern, etc.
- Wenn notwendig Montage von Einzelteilen.
- Qualitätskontrolle.

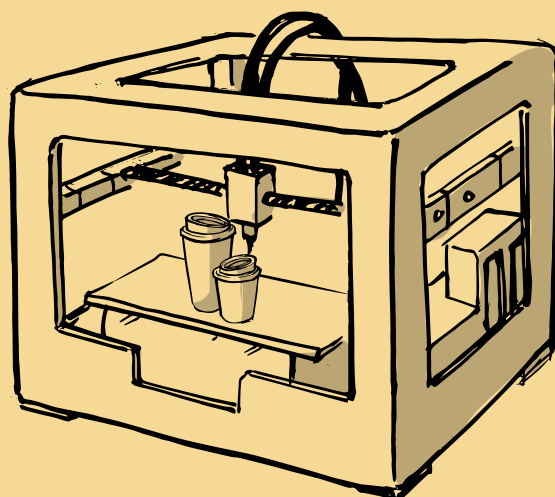

## Die Fertigstellung.

### Service von Beginn bis Auftragsende. Und darüber hinaus.

- Finale Prüfung der Artikel.
- Verpackung in Polybeutel und Umkartons.
- Kennzeichnung nach gefordertem Standard.
- Termingerechte Auslieferung, wenn gewünscht in Teillieferungen.





# WERKZEUGBAU.

## **Maßgeschneiderte Lösungen in allen Industriezweigen.**

Egal, ob es sich um 3D-Prototyping, einzelne oder gesamtheitliche Projektarbeit, technische Beratung, Reparaturen oder die Lieferung von Ersatzteilen handelt – Wir bieten individuelle Möglichkeiten sowie einen umfassenden Service aus einer Hand an.

Flexibilität und Schnelligkeit werden bei unserem Werkzeugbau großgeschrieben: Durch die „Made in Germany“-Produktion sowie den modernen Maschinenpark werden u.a. 5-achsiges CNC-Fräsen, Drahtschneiden, Tieflochbohren, Senkerodieren als auch Rapid Prototyping ermöglicht.

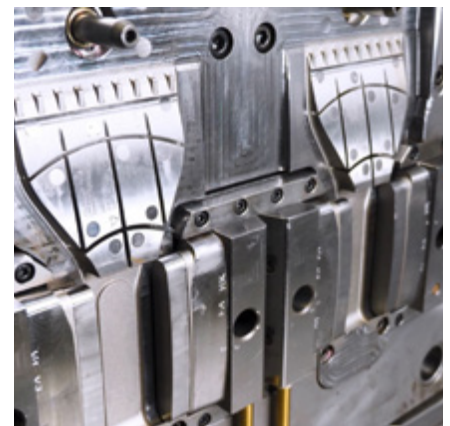



# Richtlinien & Verordnungen.



## Spielzeug.

Alle angebotenen Kinderspielwaren entsprechen der europäischen Richtlinie 2009/48/EG über die Sicherheit von Spielzeug und der Normenreihe EN 71. Spielzeug kann aufgrund seiner Funktion, Maße, charakteristischen Merkmale, Eigenschaften oder anderer Gründe für Kinder in einem bestimmten Alter ungeeignet oder gefährlich sein. Zur weiteren Verbesserung der Sicherheit, sind dem Spielzeug Warnhinweise beigegefügt, die den Verbraucher darüber informieren, welche potentielle Gefahr von dem Spielzeug ausgeht.

Im Folgenden sind die Warnhinweise aufgeführt, welche auf die einzelnen Artikel zutreffen.

An den angebotenen Artikeln in diesem Katalog sind kleine Ziffern, die mit den aufgeführten Warnhinweisen übereinstimmen.

1. Achtung! Nicht für Kinder unter 3 Jahren geeignet, wegen verschluckbarer Kleinteile. Erstickungsgefahr!
2. Achtung! Nicht für Kinder unter 3 Jahren geeignet. Verletzungsgefahr durch lange Schnur.
3. Achtung! Nicht für Kinder unter 3 Jahren geeignet. Strangulations- und Stolpergefahr durch lange Schnur. Nicht in der Nähe von Hochspannungsleitungen oder bei Gewitter benutzen.
4. Achtung! Benutzung unter unmittelbarer Aufsicht von Erwachsenen. Nicht für Kinder unter 3 Jahren geeignet. Sturzgefahr! Der Schneeflitzy erfordert großes Geschick beim Steuern und Bremsen, daher Benutzung im flachen ungefährlichen Gelände erlernen. Benutzung nur von einer Person.
5. Achtung! Nur im flachen Wasser unter Aufsicht von Erwachsenen verwenden. Dies ist keine Schwimmhilfe! Kein Schutz gegen Ertrinken!
6. Achtung! Nicht auf Augen oder Gesicht zielen.
7. Achtung! Benutzung unter unmittelbarer Aufsicht von Erwachsenen. Flüssigkeit kann verschluckt werden!
8. Achtung! Spitzer enthält funktionsbedingt eine scharfe Kante. Verletzungsgefahr!
9. Achtung! Nicht für den Transport von Kindern!

## 0+ bis 8+

Alle Angaben mit „+“ sind eine Altersempfehlung oder auch als pädagogischer Hinweis zu verstehen.

## Sportartikel, Fanartikel, Dekoartikel.

Die in diesem Katalog angebotenen Sport-, Fan- und Dekorationsartikel werden als solche verkauft. Um eventuellen Verwechslungen mit Spielzeug entgegenzutreten, werden diese Artikel mit folgender Aufschrift ausgezeichnet.

**Sport** „Sportartikel - Kein Spielzeug!“

**Fan** „Fanartikel - Kein Spielzeug!“

**Deko** „Dekorationsartikel - Kein Spielzeug!“

## REACH.

Alle angebotenen Artikel entsprechen der Europäischen Verordnung Nr. 1907/2006, Registration, Evaluation, Authorisation and Restriction of Chemicals (Registrierung, Bewertung, Zulassung und Beschränkung von Chemikalien). Zielsetzung der EU ist, Chemikalien so herzustellen und einzusetzen, dass nachteilige Auswirkungen auf die menschliche Gesundheit und die Umwelt so gering wie möglich gehalten werden.

## Kundeninformation.

Hiermit bestätigen wir, gemäß Artikel 59 (1, 10) der EG-Verordnung Nummer 1907/ 2006 (REACH), dass von uns gelieferte Artikel keine Stoffe der Kandidatenliste über 0,1 Massenprozent enthalten. Wir verpflichten uns, unsere Produkte entsprechend der REACH-Verordnung mit den in der Kandidatenliste angegebenen Stoffen regelmäßig abzugleichen. Soweit wir feststellen, dass unsere Produkte gemäß Art. 33 mitteilungs pflichtig sind, werden wir hierüber unaufgefordert informieren und im Einzelfall geeignete Maßnahmen ergreifen.

# Allgemeine Hinweise.

Bitte haben Sie Verständnis dafür, dass wir die Artikel nicht in allen Farben unserer Standardfarbpalette auf Lager haben. Erfragen Sie jeweils die lieferbaren Farben, Mindestmengen und Farbzuschläge bei unseren Verkaufsmitarbeitern. Wir drucken ausschließlich mit physiologisch unbedenklichen Farben. Die Entsorgung der Farben und Siebe erfolgt in einem geschlossenen System. Siebe werden nach Gebrauch aus technischen Gründen recycelt. Bei Nachbestellungen muss das Sieb neu erstellt und berechnet werden.

Für Aufdrucke benötigen wir eine reprofähige Schwarzweißvorlage oder einen seitenrichtigen Film 1:1, bei Transfermotiven seitenverkehrt. Bei notwendigen Veränderungen Ihrer Vorlagen bzw. Mehrfarbfilmern berechnen wir Ihnen die uns entstehenden Lithokosten. Wir werden Sie jedoch im Vorfeld davon unterrichten und nehmen die Veränderungen nur mit Ihrer Genehmigung vor. Es besteht auch die Möglichkeit Ihnen auf Wunsch individuelle Entwürfe und Reinzeichnungen zu erstellen. Diese werden zu Selbstkosten von uns in Rechnung gestellt. Eine exakte Wiedergabe des gewünschten Farbtons ist abhängig von der Farbe und Beschaffenheit des Artikels. Bei dunkleren Untergründen muss eventuell weiß unterlegt werden.

Lieferungen bei Neukunden und ins Ausland erfolgen gegen Vorauskasse bzw. gegen Nachnahme oder unwiderrufliches Akkreditiv.

Auf die Vertragsbeziehung finden ausschließlich die Gesetze der Bundesrepublik Deutschland Anwendung. Das UN-Übereinkommen über den internationalen Warenkauf (CISG) und die Verweisungsvorschriften des deutschen internationalen Privatrechts (IPR) finden keine Anwendung.

Irrtümer und Druckfehler vorbehalten.

## Aus aktuellem Anlass.

Nach wie vor bestehen erhebliche, globale Einschränkungen und Verzögerungen in den weltweiten Lieferketten. Hinzu kommt die Verknappung der Frachtraten von Asien nach Europa. Diese Umstände liegen außerhalb unserer Kontrolle und wir haben hierauf keinen Einfluss. Trotz bestmöglicher Planung sowie ständiger Kommunikation mit unseren Lieferanten und Spediteuren, kann es daher leider weiterhin auf unbestimmte Zeit zu Lieferverzögerungen sowie Preisanpassungen aufgrund gestiegener Beschaffungskosten kommen. Sollte dies der Fall sein, behalten wir uns vor, die im Katalog genannten Preise und/oder Liefertermine entsprechend anzupassen. Leider lässt sich dies aktuell nicht vermeiden und wir bitten um Ihr Verständnis.

Unsere sämtlichen Angebote, Lieferungen und Leistungen erfolgen ausschließlich auf Grundlage unserer Liefer- und Zahlungsbedingungen (AGB).

## Bildquellen.

AdobeStock, Shutterstock, iStock.





